

↗ DOMETIC

AIR CONDITIONERS

FRESHJET



FJ1700, FJ2000, FJ2200, FJ3200

EN	Air conditioning roof unit Operating manual 15	SV	Takmonterad klimatanläggning Bruksanvisning 168
DE	Dachklimaanlage Bedienungsanleitung 33	NO	Takmontert klimaanlegg Bruksanvisning 186
FR	Climatiseur de toit Notice d'utilisation 53	FI	Kattoilmastointilaitteisto Käyttöohje 203
ES	Aire acondicionado de techo Instrucciones de uso 73	RU	Накрышный кондиционер Инструкция по эксплуатации 222
PT	Ar condicionado para tejadilho Manual de instruções 92	PL	Klimatyzator dachowy Instrukcja obsługi 241
IT	Climatizzatore a tetto Istruzioni per l'uso 112	SK	Strešné klimatizačné zariadenie Návod na obsluhu 260
NL	Airconditioning voor dakinbouw Gebruiksaanwijzing 131	CS	Střešní klimatizace Návod k obsluze 278
DA	Klimaanlæg til tagmontering Betjeningsvejledning 150	HU	Tetőklíma-berendezés Használati utasítás 296

© 2022 Dometic Group. The visual appearance of the contents of this manual is protected by copyright and design law. The underlying technical design and the products contained herein may be protected by design, patent or be patent pending. The trademarks mentioned in this manual belong to Dometic Sweden AB. All rights are reserved.

1

FreshJet 1700, 2000, 2200

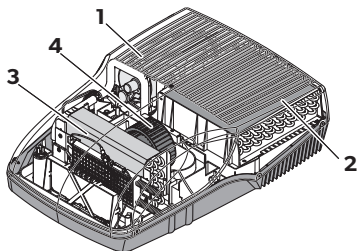

FreshJet 3200

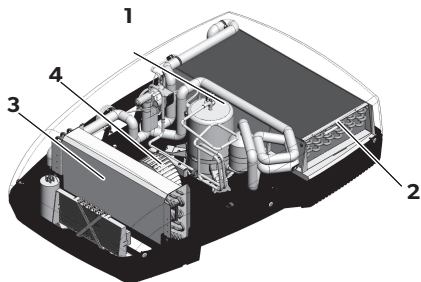

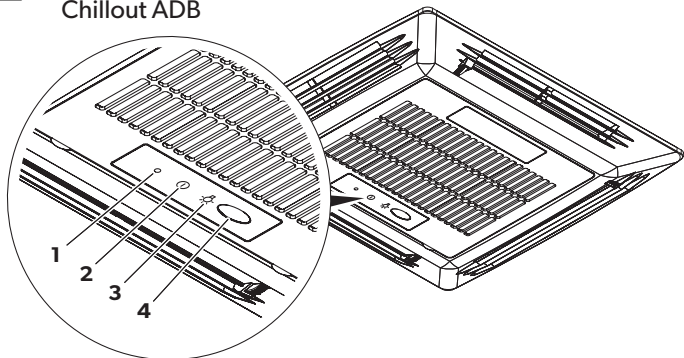
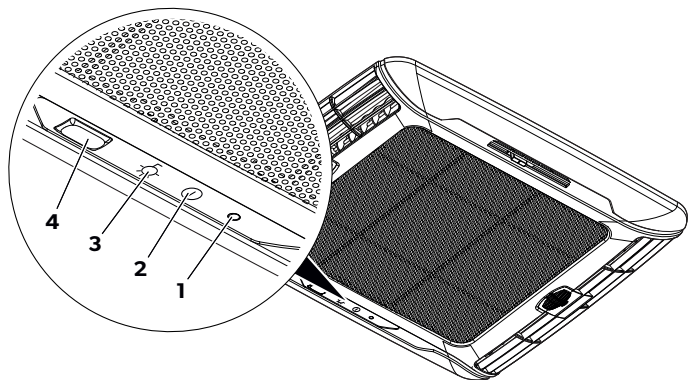
2**Chillout ADB****ADB**

3

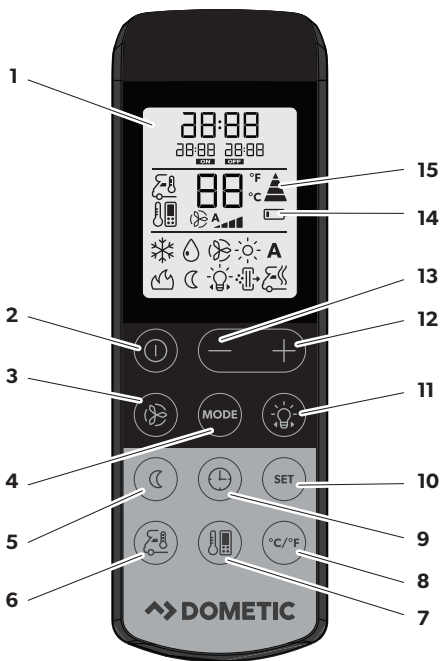

4

Chillout ADB

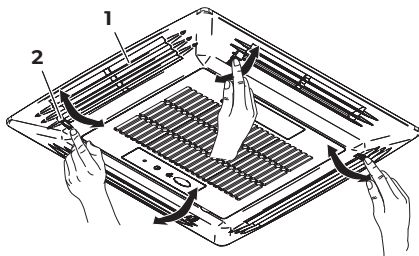

ADB

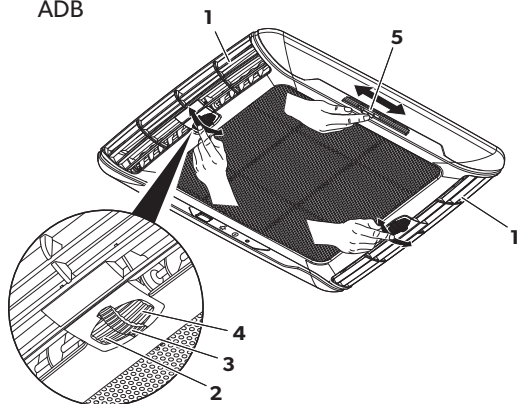

5

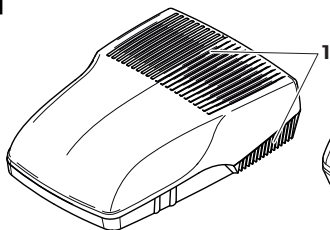

FreshJet 1700, 2000, 2200

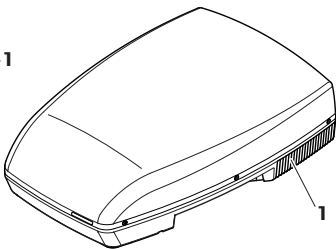

FreshJet 3200

6

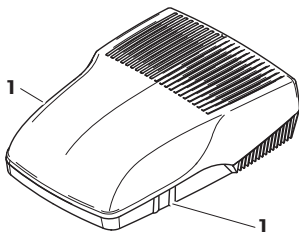

FreshJet 1700, 2000, 2200

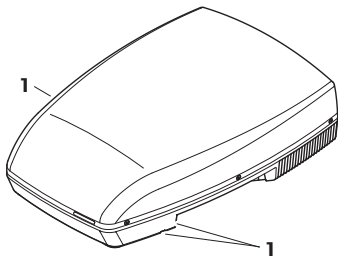

FreshJet 3200

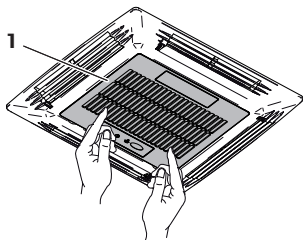
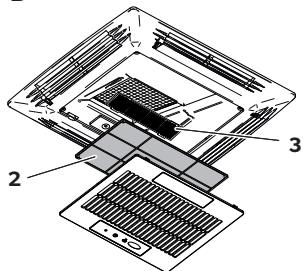
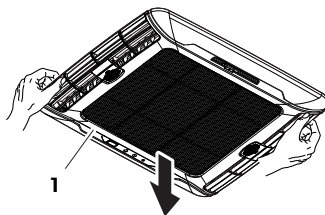
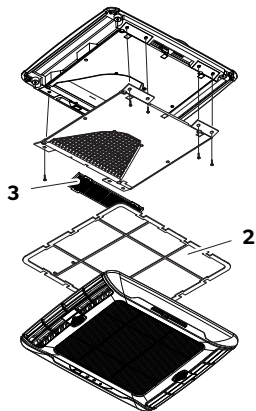
7**Chillout ADB****A****B****ADB****A****B**

8

FreshJet 1700, 2000, 2200 + Chillout ADB

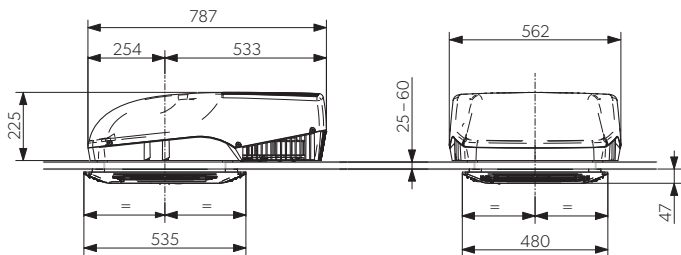

FreshJet 1700, 2000, 2200 + ADB

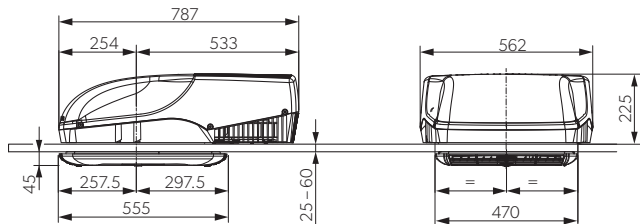

9

FreshJet 3200 + Chillout ADB

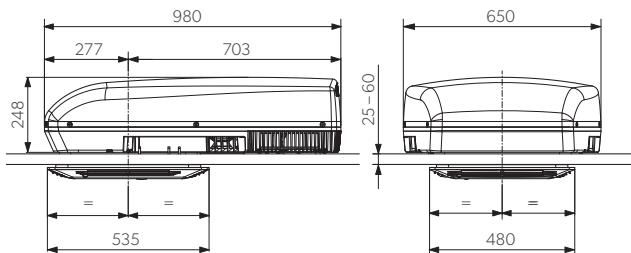

FreshJet 3200 + ADB

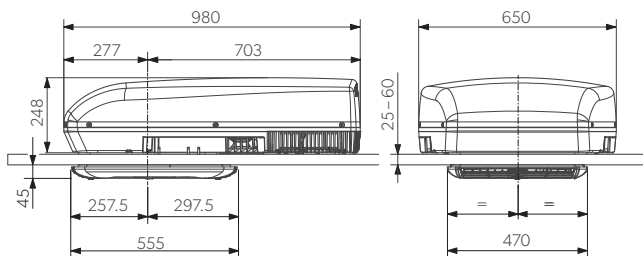

10

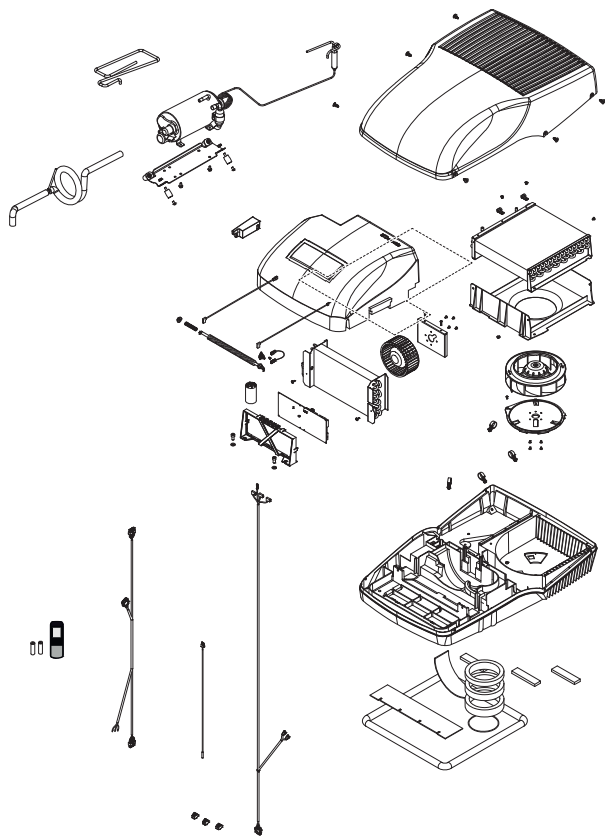

FreshJet 1700

11

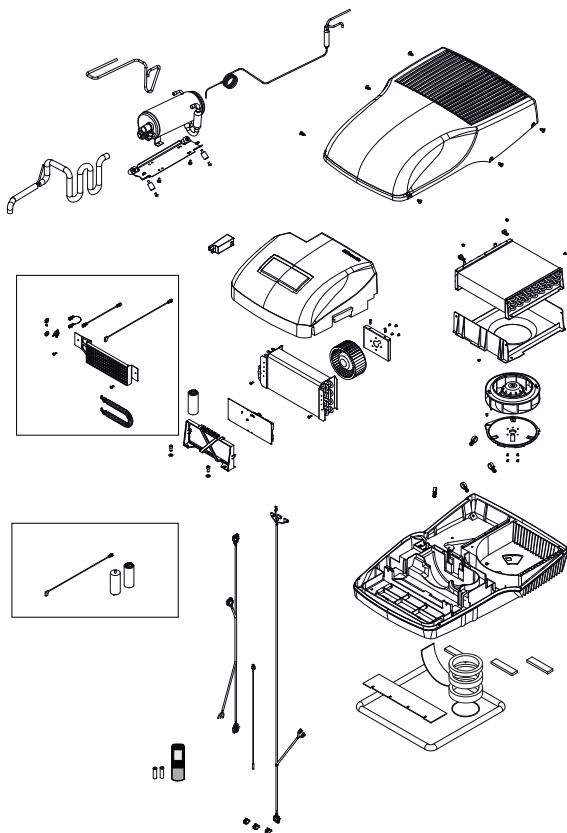

FreshJet 2000, 2200

12

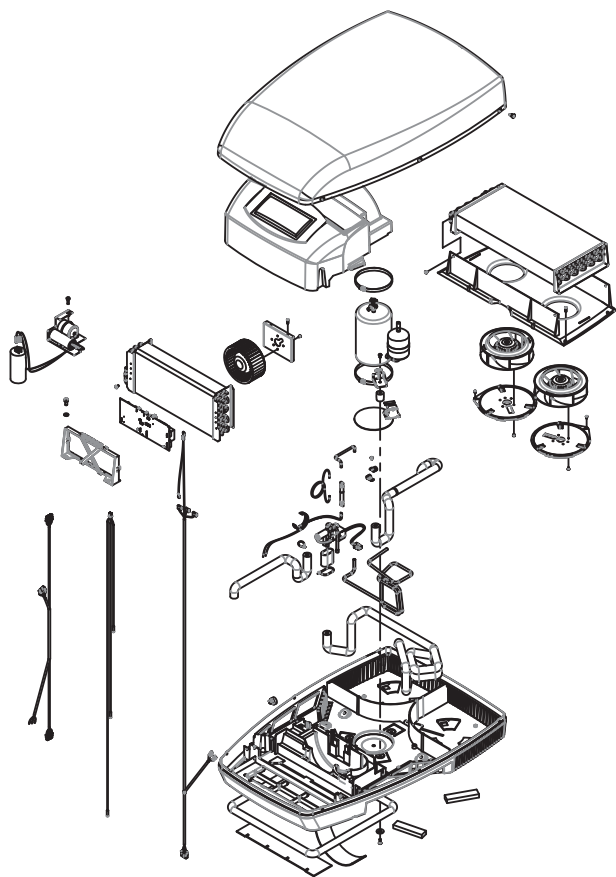

FreshJet 3200

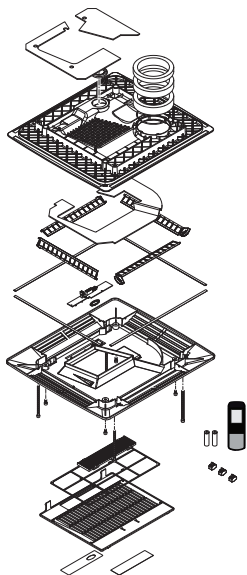
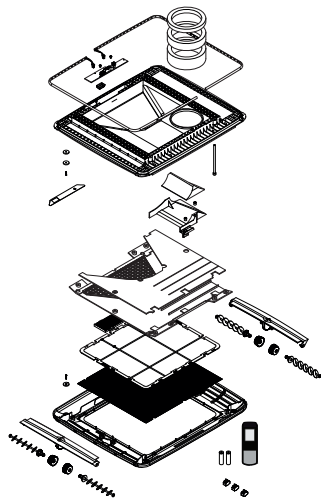
13**Chillout ADB****14****ADB**

Original instructions

Please read these instructions carefully and follow all instructions, guidelines, and warnings included in this product manual in order to ensure that you install, use, and maintain the product properly at all times. These instructions **MUST** stay with this product.

By using the product, you hereby confirm that you have read all instructions, guidelines, and warnings carefully and that you understand and agree to abide by the terms and conditions as set forth herein. You agree to use this product only for the intended purpose and application and in accordance with the instructions, guidelines, and warnings as set forth in this product manual as well as in accordance with all applicable laws and regulations. A failure to read and follow the instructions and warnings set forth herein may result in an injury to yourself and others, damage to your product or damage to other property in the vicinity. This product manual, including the instructions, guidelines, and warnings, and related documentation, may be subject to changes and updates. For up-to-date product information, please visit documents.dometic.com.



You find the installation manual online at:

https://documents.dometic.com/?object_id=73226

The instructions in the installation manual are intended for qualified personnel in workshops who are familiar with the guidelines and safety precautions to be applied.

Table of contents

1	Explanation of symbols	15
2	Safety instructions	16
3	Target group for this manual	17
4	Scope of delivery	17
5	Accessories	17
6	Intended use	18
7	Technical description	18
8	Before initial use	22
9	Operating the roof air conditioner	23
10	Cleaning the roof air conditioner	29
11	Maintenance of the roof air conditioner	29
12	Troubleshooting	30
13	Warranty	31
14	Disposal	31

1 Explanation of symbols



WARNING!

Safety instruction: Indicates a hazardous situation that, if not avoided, could result in death or serious injury.

**CAUTION!**

Safety instruction: Indicates a hazardous situation that, if not avoided, could result in minor or moderate injury.

**NOTICE!**

Indicates a situation that, if not avoided, can result in property damage.

**NOTE**

Supplementary information for operating the product.

2 Safety instructions

In particular, the manufacturer will not be liable for any consequential damage, especially consequential damage caused by failure of the roof air conditioner.



WARNING! Failure to obey these warnings could result in death or serious injury.

Electrocution hazard

- Do not operate the device if it is visibly damaged.
- Always disconnect the power supply when working on the device.
- Operate the device only if you are certain that the housing and the cables are undamaged.

Health hazard

- This device can be used by children aged from 8 years and above and persons with reduced physical, sensory or mental capabilities or lack of experience and knowledge if they have been given supervision or instruction concerning use of the device in a safe way and understand the hazards involved.
- Children shall not play with the device.
- Installation, maintenance and repairs of the roof air conditioner may only be carried out by qualified personnel who are familiar with the risks involved when handling refrigerant and air conditioning systems as well as the relevant regulations. Inadequate repairs may cause serious hazards. For repair service, please contact the service centre in your country.

Fire hazard / Flammable materials

- Keep the ventilation openings free of obstructions.
- Do not damage the refrigerant circuit.
- Do not use the roof air conditioner near flammable fluids or in closed rooms.
- Make sure no combustible objects are stored or installed near the air outlet. A distance of at least 50 cm must be kept.
- Do **not** undo the upper cover of the roof air conditioner in the event of a fire. Use approved extinguishing agents instead. Do not use water to extinguish fires.
- Do not use means to accelerate the defrosting process or to clean, other than those recommended by the manufacturer.

- The device shall be stored in a room without continuously operating ignition sources (for example: open flames, an operating gas appliance or an operating electric heater).
- Do not pierce or burn the device.
- Be aware that refrigerants may not contain an odor.



CAUTION! Failure to obey these cautions could result in minor or moderate injury.

Health hazard

- Only use the device as intended.
- Do not make any alterations or conversions to the device.
- Do not reach into air outlets or insert any foreign objects in the roof air conditioner.
- If faults occur in the roof air conditioner's refrigerant circuit, the roof air conditioner must be checked by a specialist company and properly repaired. The refrigerant must never be released into the air.



NOTICE! Damage hazard

- Never drive through automatic car washes when the roof air conditioner is mounted.
- Please ask your vehicle manufacturer if a technical inspection is required after fitting an air conditioner and whether the height entered in your vehicle documents needs to be altered:
 - FreshJet 1700, 2000, 2200: increased height 225 mm
 - FreshJet 3200: increased height 248 mm

3 Target group for this manual

This operating manual is for the user of the roof air conditioner.

4 Scope of delivery

- Roof air conditioner
- Air outlet unit (Chillout ADB or ADB)

5 Accessories

Available as accessories (not included in scope of delivery):

Designation	Reference no.	FJ1700	FJ2000	FJ2200	FJ3200
DC Kit PP12	9100300003	–	–	–	–
DC Kit DSP-T 12	9600007286	•	•	•	•
DC Kit DSP-T 24	9600007287	•	•	•	•



NOTE

The DC extension kit (accessory) allows the Dometic FreshJet roof air conditioner to be used while in motion.

6 Intended use

The Dometic FreshJet roof air conditioner is designed for use in motorcaravans, caravans and other vehicles with habitation compartments only. It is **not** suitable for houses and apartments.

The roof air conditioner is **not** suitable for installation in construction machines, agricultural machines or similar equipment. It will not work properly if exposed to strong vibrations.

The function of the roof air conditioner is guaranteed for an operating temperature range (see leaflet technical data).

This product is only suitable for the intended purpose and application in accordance with these instructions.

This manual provides information that is necessary for proper installation and/or operation of the product. Poor installation and/or improper operating or maintenance will result in unsatisfactory performance and a possible failure.

The manufacturer accepts no liability for any injury or damage to the product resulting from:

- Incorrect assembly or connection, including excess voltage
- Incorrect maintenance or use of spare parts other than original spare parts provided by the manufacturer
- Alterations to the product without express permission from the manufacturer
- Use for purposes other than those described in this manual

Dometic reserves the right to change product appearance and product specifications.

7 Technical description

The roof air conditioner supplies the interior with cool dehumidified air without dust and dirt.

Dimmable LED lamps integrated in the air outlet unit provide pleasant lighting (LED lights are available only on specific model).

The roof air conditioner is operated with the remote control.



NOTE

The roof air conditioner can lower the temperature within the vehicle to a certain level. The temperature depends on the type of vehicle, the ambient temperature and the cooling capacity of your roof air conditioner. Below an outer temperature of 16 °C the roof air conditioner doesn't cool anymore. In this case only use the air conditioning mode "Circulating air" (⊗).

The roof air conditioner is protected against over-voltage. When the supply voltage is above 265 V, the roof air conditioner stops working. It resumes normal service when the supply voltage is within the allowed range.

7.1 Components

The refrigerant circuit of the roof air conditioner consists of the following main components (fig. 1, page 3):

- **Compressor (1)**
The compressor draws in the refrigerant used and compresses it. This raises the pressure and therefore the temperature of the refrigerant.
- **Condenser (2)**
The built-in liquefier works like a cooler or heat exchanger. The air flowing past absorbs the heat and the hot refrigerant gas cools down and becomes liquid.
- **Evaporator (3)**
The evaporators cool down and dehumidify the air flowing past them. The refrigerant absorbs the heat and vaporises.

- **Blower (4)**

A blower distributes the cooled air within the vehicle through an air outlet unit.



Overview of all parts:

- FreshJet 1700: fig. **10**, page 11
- FreshJet 2000, 2200 (available for models with heating and soft start): fig. **11**, page 12
- FreshJet 3200: fig. **12**, page 13
- Air outlet unit Chillout ADB: fig. **13**, page 14
- Air outlet unit ADB: fig. **14**, page 14

7.2 Control panel

The control panel is at the air outlet unit of the roof air conditioner (fig. **2**, page 4).









It contains the following control and display elements:



No.	Explanation	
1	Status LED	
	No light:	The roof air conditioner is switched off.
	Orange light:	The roof air conditioner is in stand-by mode.
	Green light:	The roof air conditioner is switched on.
	Flashing green light	For models with heat pump only The roof air conditioning is preparing for heat mode or defrost is active.
	Flashing green/orange:	The roof air conditioner is in winter mode.
	Red light:	Only if the system is connected to 12 V $\overline{\text{---}}$: the supply voltage of 230 V \sim is not available.
	Continuously flashing red light (- - - -):	Over-voltage The roof air conditioner resumes normal service when the supply voltage is within the allowed range.
	Slowly flashing red light (- - -):	Malfunction in interior temperature sensor E1
Medium quickly flashing red light (- - - -):	Malfunction in exterior temperature sensor E2	
2	 button	Switches the roof air conditioner on, off or to stand-by mode Pressing the button longer engages the automatic mode.
3	 button	Switches the light on or off or dims it. Only active when the roof air conditioner is switched on or on stand-by.
4	Infrared (IR) receiver for the remote control	

7.3 Remote control

All settings of the device (e. g. temperature settings, timer programming) are transmitted to the roof air conditioner by remote control.







The following control and display elements are available on the remote control (fig. 3, page 5) :

No.	Explanation
1	<p>Display: Displays the following:</p> <ul style="list-style-type: none"> • Time • Selected room temperature (target value) in °C or °F • Actual room temperature • Air conditioning mode • Blower level • Symbols for active additional functions • Battery status
2	<p> button: Switches the air conditioner and remote control on or to stand-by mode</p>
3	<p> button: Selects the blower setting</p>
4	<p>MODE button: Selects the air conditioning mode</p>
5	<p> button: Activates the sleep function. The sleep function automatically modifies the target value to provide a pleasant sleeping temperature.</p>
6	<p> button: Press once: Displays the current interior temperature (symbol  is displayed). Press again: Displays the set temperature.</p>
7	<p> button: Activates the "I feel" function. Every 10 minutes, the "I feel" function adjusts the target temperature to the temperature measured by the remote control.</p>
8	<p>°C/°F button: Switches between temperature units Celsius (°C) and Fahrenheit (°F)</p>
9	<p> button: Sets the timer and the clock</p>
10	<p>SET button: Confirms and saves settings</p>
11	<p> button: Switches the light of the air conditioner on or off and activates the dimming function. The  button remains functional even when the remote control is switched off.</p>
12	<p>+ button: Increases the value</p>

No.	Explanation
13	- button: Reduces the value
14	Symbol  (batteries empty) Is displayed when the batteries in the remote control are empty. If this happens, replace the batteries, see chapter "Replacing the remote control batteries" on page 28.
15	Symbol  (transmitting values) Is displayed briefly when the remote control is transmitting values to the air conditioner.





7.4 Air conditioning modes

The roof air conditioner has the following air conditioning modes:

Air conditioning mode	Display message	Explanation
Automatic		You specify the temperature, and the air conditioner brings the interior to this temperature by heating (available for models with heating only) or cooling and by controlling the necessary blower output. The  button is deactivated in this mode.
Cooling		You specify the temperature and blower settings, and the air conditioner cools the interior to this temperature.
Heating		Available for models with heating only You specify the temperature and blower settings, and the air conditioner heats the interior to this temperature.
Circulating air		You specify the blower level, and the air conditioner blows air into the interior.
Dehumidification		You specify the temperature, and the air conditioner cools the interior to this temperature and controls the necessary blower output and dehumidifies the interior (Circulating air mode). The  button is deactivated in this mode.

7.5 Additional functions

The roof air conditioner has the following additional functions:

Additional function	Display message	Explanation
Timer		The air conditioner is switched on at the specified time.
		The air conditioner is switched off at the specified time.
		The air conditioner is switched on and off at the specified times.
Sleep		The set temperature is modified by 1 °C after one hour and by 2 °C after two hours to generate a pleasant temperature for sleeping.
I feel		The remote control measures the room temperature and transmits this measurement to the air conditioner every 10 minutes. The air conditioner adapts the target value to this measurement.
Winter mode		The winter mode is displayed by green/orange flashing of the LED.

8 Before initial use

Inspection before starting up

Before you switch on the roof air conditioner, observe the following:

- ▶ Check whether the supply voltage and frequency correspond to the values specified in the technical data, see leaflet.
- ▶ Ensure both the air intake opening and the air nozzles are free. All ventilation grilles must always be kept free to ensure that the roof air conditioner is able to operate at maximum capacity.





CAUTION! Beware of injury

Do not insert your fingers or objects into the air nozzles or the intake grille.

Setting the time

- ▶ Set the current time: see chapter "Setting the time" on page 28.

Set the remote control

- ▶ Insert the batteries (see chapter "Replacing the remote control batteries" on page 28).
- ✓ The display shows all symbols for 5 seconds.
- ▶ Press simultaneously the  button and the  button during this 5 seconds.
- ✓ The display shows the default model number.

- ▶ Press simultaneously **+** and **-** button within 3 seconds to select the model number:
 - FreshWell 3000: 02
 - FreshJet: 07
 - FreshLight: 11
- ✓ The display shows all symbols for 5 seconds.
- ✓ The remote control is ready for operation.

9 Operating the roof air conditioner

9.1 Basic notes on operation

The roof air conditioner has four operating modes:

Operating mode	Features
Off	The roof air conditioner is switched off. The remote control is inactive.
Stand-by	The roof air conditioning is ready for operation and can be switched on with the remote control. The lights are available.
On	The roof air conditioner is conditioning the air in the interior.
Winter mode	The roof air conditioner operates in a special heating mode that starts at a temperature of 7 °C and stops when the temperature rises above 10 °C.

You can use the **control panel** to

- switch the roof air conditioner on, off, to stand-by mode or to winter mode
- switch the light on and off or dim it

You can use the **remote control** to

- switch the roof air conditioner to and from stand-by mode.
- switch the light on and off or dim it
- make the settings
- select additional functions

9.2 Using the remote control

The remote control **must** be pointed at the IR receiver (fig. **2** 4, page 4) on the control panel during operation.

- ▶ Press a button.
- ✓ The value is transmitted directly to the roof air conditioner.
- ✓ The roof air conditioner confirms the receipt of data with a high note.

If data transmission failed, point the remote control to the IR receiver on the control panel and press the **SET** button. This transmits the data to the roof air conditioner. The roof air conditioner confirms the receipt of data with a high note.

Switching only the remote control to or from stand-by

In stand-by mode, the remote control display shows only the time.

If the remote control is not pointing to the IR receiver (fig. **2** 4, page 4) on the control panel, you can activate the remote control or switch it to stand-by independently from the roof air conditioner:

- ▶ Press the **1** button.

9.3 Hint for improved use

The following hints will optimise the performance of your roof air conditioner:

- Improve the heat insulation of your vehicle by sealing gaps and hanging reflective blinds or curtains on your windows.
- If the vehicle has been subjected to direct sunlight for a long time: Operate the roof air conditioner in the "Circulating air" (🌀) mode with the windows open for a while before switching on the "Cooling" (❄️) air conditioning mode.
- Avoid opening doors and windows as far as possible in the "Cooling" (❄️) mode.
- Align the air nozzles sensibly.
- Make sure the air nozzles and intake grille are not covered by cloths, paper or other objects.

9.4 Switching the roof air conditioner on and off



NOTE

When it is switched on, it begins to condition the air to the values that were set most recently.

With the control panel

The figure shows how to use the control panel to switch the roof air conditioner on, off or to stand-by. Press the ⓘ button as shown in the illustration:

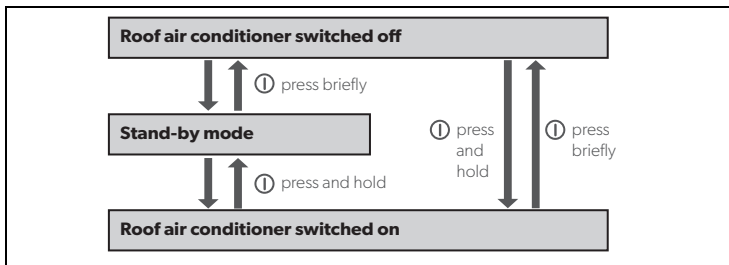

Example: The roof air conditioner is in stand-by mode. You want to switch it off.

- ▶ Briefly press the ⓘ button.
- ✓ The roof air conditioner is switched off.

With the remote control



NOTE

- The roof air conditioner can only be operated by the remote control when it is switched on or in stand-by mode.
- You can use the remote control to switch the roof air conditioner to and from stand-by mode. Press the button.
- Available for models with heating only:

If you switch of the roof air conditioner from the "Heating" () mode using the remote control the blower continues working for a few minutes to avoid an over-heating of the device. The LED flashes orange. Press the button of the control panel to completely switch off the roof air conditioner.



9.5 Selecting the air conditioning mode

- ▶ Select the air conditioning mode of your choice using the **MODE** key, see chapter "Air conditioning modes" on page 21.
- ✓ The roof air conditioner confirms the receipt of the values with a high note.
- ✓ The roof air conditioner is switched to the selected air conditioning mode.

9.6 Selecting the blower setting manually

The blower controls the strength of the air supply.

In the "Cooling" () and "Circulating air" () modes, the blower levels can be selected manually. In the other air conditioning modes, the roof air conditioner controls the blower level automatically.

Display message	Explanation
	Four blower levels (Lowest blower level not available in the "Heating" () mode)
	Automatic mode, only available in the "Cooling" (), "Heating" () and "Dehumidifying" () modes.

- ▶ Use the button to select the desired blower level.
- ✓ The roof air conditioner confirms the receipt of the values with a high note.
- ✓ The new blower level has been set.

9.7 Setting the temperature

Cooling Mode

In the "Automatic" (**A**), "Cooling" (), and "Dehumidifying" () modes, you can specify a temperature between 16 °C and 31 °C via the remote control.

- ▶ Use the **+** or **-** button to select the desired temperature.
- ✓ The roof air conditioner confirms the receipt of the values with a high note.
- ✓ The temperature is set on the roof air conditioner.

Heating Mode (available for models with heating only)

In the "Automatic" (A) and "Heating" (☀️) modes, you can specify a temperature between 16 °C and 31 °C via the remote control.

- ▶ Use the + or - button to select the desired temperature.
- ✓ The roof air conditioner confirms the receipt of the values with a high note.
- ✓ The temperature is set on the roof air conditioner.

9.8 Adjusting the air nozzles

The air supply within the vehicle can be regulated by setting the air nozzles (fig. 4, page 6).

- ▶ **Chillout ADB:** Turn the slats (1) in the air nozzles in the required direction using the thumb wheel (2).
- ▶ **ADB:** Turn the slats (1) in the air nozzles independently in the required directions using the thumb wheels (2, 3, 4). The air flow can be adjusted to the right and left, as well as to the ceiling or the floor.
Move the central slide (3) to direct the air flow to the front or back.

9.9 Setting the timer

The timer function allows you to set a specific time period for air conditioning. You can specify the switch-on time, the switch-off time or both values.



NOTE

The remote control returns to its initial mode if no button is pressed on the remote control for 15 seconds while programming the timer.

- ▶ Before programming the timer, select the air conditioning mode and all required values (e.g. temperature).

Setting the switch-on time

- ▶ Press the ⌚ button once.
- ✓ The **ON** symbol (ON) flashes on the display of the remote control.
- ▶ Use the + or - button to set the time when the roof air conditioner is to switch on.
- ▶ Press the **SET** button to transmit the value to the roof air conditioner.
- ✓ The switch-on time is set on the roof air conditioner.
The roof air conditioner is switched on with the selected air conditioning mode at the specified time.
- ▶ Switch the roof air conditioner to stand-by.

Setting the switch-off time

- ▶ Press the ⌚ button twice.
- ✓ The **OFF** symbol (OFF) flashes on the display of the remote control.
- ▶ Use the + or - button to set the time when the roof air conditioner is to switch off.
- ▶ Press the **SET** button to transmit the value to the roof air conditioner.
- ✓ The switch-off time is set on the roof air conditioner.
The roof air conditioner runs in the selected air conditioning mode until the specified time.

Setting the switch-on and switch-off times

- ▶ Press the ⌚ button three times.
- ✓ The **ON** symbol (ON) flashes on the display of the remote control.
The **OFF** symbol (OFF) is displayed.
- ▶ Use the + or - button to set the time when the roof air conditioner is to switch on.
- ▶ Press the ⌚ button again.
- ✓ The **OFF** symbol (OFF) flashes on the display of the remote control.
- ▶ Use the + or - button to set the time when the roof air conditioner is to switch off.
- ▶ Press the **SET** button to transmit the value to the roof air conditioner.

- ✓ The switch-on and switch-off times are set on the roof air conditioner.
The roof air conditioner starts in the selected air conditioning mode at the specified time and runs until the second specified time.
- ▶ Switch the roof air conditioner to stand-by.

Cancelling timer settings

If you have set the timer, you can cancel these settings as follows:

- ▶ Press the  button four times.
- ✓ The timer symbol disappears.
- ✓ The setting has been cancelled.



9.10 Activating the sleep function



NOTE

The sleep function is deactivated in "Circulating air" () mode.

When the sleep function is activated, the set temperature is modified by 1 °C after one hour and by 2 °C after two hours to ensure a pleasant temperature for sleeping.

- ▶ Set the required temperature (see chapter "Setting the temperature" on page 25).
- ▶ Press the  button.
- ✓ The  symbol appears in the display.
The sleep function is activated.
- ▶ To deactivate the sleep function press the  button again.





NOTE

The sleep function is deactivated if the **MODE** button is pressed.

9.11 Activating the "I feel" function

When this function is active, the remote control measures the room temperature and transmits this measurement to the roof air conditioner every 10 minutes. The roof air conditioner adapts the target value to this measurement. The "I feel" function is only active when the temperature range is between +18 °C and +29 °C.

- ▶ Press the  button.
- ✓ The  symbol appears in the display.
The "I feel" function is activated.
- ▶ Position the remote control so that it points at the IR receiver (fig. **2** 4, page 4) on the control panel. Otherwise, the values cannot be transmitted to the roof air conditioner.



NOTE

The remote control should not be kept in a part of the room that is considerably warmer or colder than the average room temperature. It may not, for example, be left in the sun or in front of the roof air conditioner.

When the temperature rises above +29 °C or falls below +18 °C, the "I feel" function is deactivated.

- ✓ The  symbol flashes three times in the display and then turns off.

9.12 Operating the lights (depending on the models)

The lights on the roof air conditioner can be dimmed. When switched on, they revert to the most recently specified brightness.

**NOTE**

The button on the remote control is activate even if the remote control is turned off.

Switching the light on/off with the control panel

- ▶ Briefly press the button to switch the lamps on or off.

Dimming the light with the control panel

- ▶ Press and hold the button until the lights have been dimmed to the required brightness.

Switching the light on/off with the remote control

- ▶ Press the button to switch the lamps on or off.
- ✓ The symbol appears in the display when the lights are turned **on**.

Dimming the light with the remote control

- ▶ Press the button for 2 s.
- ✓ The symbol flashes in the display.
- ▶ Press and hold the **-** button or the **+** button until the lights have been dimmed to the required brightness.
You can dim the lights to 20 %, 40 %, 60 %, 80 % and 100 %.
- ▶ Press the button again to disable the dimming function.
- ✓ The symbol is lit constantly.

9.13 Replacing the remote control batteries

Replace the batteries if you see the symbol on the display.

The battery compartment is on the back of the remote control.

- ▶ Gently push down the lid of the battery compartment and slide it open in the direction of the arrow.
- ▶ Insert the new batteries (2x type AAA) in the remote control as indicated in the battery compartment.
- ▶ Close the cover of the battery compartment.

**Protect the environment!**

Do not dispose of batteries with general household waste.

Return any used batteries to your retailer or take them to a collection point.

9.14 Setting the time

The remote control needs the current time in order to program the timer. The time is indicated on the display of the remote control.

Perform the following steps to set the time:

**NOTE**

The remote control returns to its initial mode and saves the current setting, if no key is pressed on the remote control for 15 seconds while setting the time.

- ▶ Press and hold the button for 2 s.
- ✓ The time flashes on the display of the remote control.
- ▶ Use the **+** or **-** button to set the current time.
Press the **+** or **-** button longer than 2 s to increase or decrease the time quicker
- ▶ Press the **SET** button to confirm the time.

9.15 Setting the winter mode (for models with heating mode only)

The winter mode is a special heating mode that starts at a temperature of 7 °C and stops when the temperature rises above 10 °C which helps avoid icing inside the vehicle during the storage.

▶ Press both buttons on the control panel board for 5 s to activate the winter mode.

✓ The LED flashes green/yellow.

✓ All other functions are deactivated.

▶ To deactivate the winter mode press the  button on the control panel to turn off the air conditioner.

10 Cleaning the roof air conditioner



NOTICE! Damage hazard

- Do not clean the roof air conditioner with a high-pressure cleaner. Exposure to water can damage the air conditioner.
- Do not use sharp or hard objects or cleaning agents for cleaning as these may damage the roof air conditioner.
- To clean the roof air conditioner, use water with a gentle cleaning agent. Never use petrol, diesel or solvents.

▶ Clean the housing of the roof air conditioner and the air outlet unit occasionally with a damp cloth.

▶ Regularly remove leaves and other dirt from the ventilation grilles (fig.  1, page 7) of the roof air conditioner. Make sure you do not damage the grilles in the process.



▶ Clean the remote control with a slightly damp cloth from time to time. We recommend using a cleaning cloth for glasses to clean the display.

11 Maintenance of the roof air conditioner



WARNING! Health hazard

Any other maintenance work to that which is described here may only be carried out by qualified personnel who are familiar with the risks involved when handling refrigerant and air conditioning systems as well as the relevant regulations.

Interval	Inspection/maintenance
Regularly	Check the condensation water drainage: <ul style="list-style-type: none"> ▶ Check whether the condensation water drainage channels (fig.  1, page 7) at the sides of the roof air conditioner are clear and the condensation water is able to escape.
Regularly	Clean the filter of the air discharge unit (fig.  1, page 8): <ul style="list-style-type: none"> ▶ Manually take off the filter cover (1). ▶ Remove the filter (2). ▶ Clean the filter (2) with a detergent solution and let it dry. ▶ Put the dry filter (2) back in. ▶ Put the cover (1) back on.

Interval	Inspection/maintenance
Once per year	Check the profile seals: <ul style="list-style-type: none"> ▶ Check the seal between the roof air conditioner and the roof of the vehicle for cracks and other damage.
Once per year	Have the heat exchanger serviced: <ul style="list-style-type: none"> ▶ Have the heat exchanger of the roof air conditioner serviced by specialist workshop.
Once per year	Replace the carbon filter (fig. 7 , page 8): <ul style="list-style-type: none"> ▶ Manually take off the filter cover (1). ▶ Remove the filter (2). ▶ Remove the carbon filter (3). ▶ Clean the filter (2) with a detergent solution and let it dry. ▶ Put a new carbon filter in. ▶ Put the dry filter (2) back in. ▶ Put the cover (1) back on.

12 Troubleshooting

Problem	Cause	Remedy
Roof air conditioner constantly switches itself off.	Icing sensor has tripped.	Outer temperature is too low or all air nozzles are closed.
No cooling capacity	The roof air conditioner is not set to cooling.	▶ Set the roof air conditioner to cooling.
	The ambient temperature is above 52 °C.	The roof air conditioner is only designed for ambient temperatures of up to 52 °C.
	The temperature set is higher than the room temperature.	▶ Select a lower temperature.
	The ambient temperature is below 16 °C.	The roof air conditioner is only designed for ambient temperatures above 16 °C.
	One of the temperature sensors is defective.	▶ Contact an authorised workshop.
Low air output	The vaporiser fan is damaged.	
	The condenser fan is damaged.	
	The air intake section is clogged up.	▶ Remove any leaves and other dirt from the ventilation grilles of the roof air conditioner.
Water enters the vehicle	The blower is defective.	▶ Contact an authorised workshop.
	The condensation water drainage openings are clogged up.	▶ Clean the drainage openings for condensation water.
	The seals are damaged.	▶ Contact an authorised workshop.

Problem	Cause	Remedy
Roof air conditioner does not switch on.	No supply voltage (230 V~) connected.	► Check the power supply.
	The voltage is too low (under 200 V~). The voltage converter is defective.	► Contact an authorised workshop.
	One of the temperature sensors is defective.	
Roof air conditioner does not switch off.	The electrical fuse of the power supply is too low.	► Check the electrical fuse of the power supply.
	One of the temperature sensors is defective.	► Contact an authorised workshop.
	The electrical fuse of the power supply is too low.	► Check the electrical fuse of the power supply.

13 Warranty

The statutory warranty period applies. If the product is defective, please contact the service partner in your country. Our experts will be happy to help you and will discuss the warranty process with you in more detail.

14 Disposal

Regulations for environmental safety and correct disposal

All organisations must apply a set of procedures to identify, evaluate and control the influence that their activities (manufacturing, products, services, etc.) have on the environment.

The procedures to be followed to identify significant environmental impact must take the following factors into account:

- use of raw materials and natural resources
- atmospheric emissions
- discharge of liquids
- waste management and recycling
- contamination of the soil

In order to minimise environmental impact, the manufacturer provides a series of indications here below that should be taken into account by all those who, for whatever reason, interact with the appliance during its working life.

- All packing components must be disposed of (preferably recycled) in compliance with statutory legislation in the country in which disposal takes place.
- All product components must be disposed of (preferably recycled) in compliance with statutory legislation in the country in which disposal takes place.
- For correct disposal, the appliance must be consigned to an authorised waste disposal company to ensure that all recyclable components are reused and the remaining materials are processed properly.
- During installation ensure the room has adequate ventilation to prevent the build-up of stale air that might be harmful to the health of the operators.
- During operation and maintenance ensure that any waste pollutant products (oil, grease, etc.) are disposed of correctly.

- Keep noise levels down to reduce noise pollution.

For more information on correct dismantling of our products please refer to the recycling handbooks at dometic.com.

- ▶ Place the packaging material in the appropriate recycling waste bins wherever possible.
- ▶ When in operation or undergoing repairs and maintenance work, make sure that the refrigerant circuit is not damaged and refrigerant cannot escape. It acts as a greenhouse gas and should not be allowed into the environment.



If you wish to finally dispose of the product, ask your local recycling centre or specialist dealer for details about how to do this in accordance with the applicable disposal regulations.

- ▶ Dispose of the product at an official waste disposal facility in accordance with the applicable recycling or disposal guidelines.



Protect the environment!

Do not dispose of any batteries with general household waste.

Return defective or used batteries to your retailer or dispose of them at collection points.

Original-Betriebsanleitung

Lesen und befolgen Sie bitte alle Anweisungen, Richtlinien und Warnhinweise in diesem Produkthandbuch sorgfältig, um sicherzustellen, dass Sie das Produkt ordnungsgemäß installieren und stets ordnungsgemäß betreiben und warten. Diese Anleitung MUSS bei dem Produkt verbleiben.

Durch die Verwendung des Produktes bestätigen Sie hiermit, dass Sie alle Anweisungen, Richtlinien und Warnhinweise sorgfältig gelesen haben und dass Sie die hierin dargelegten Bestimmungen verstanden haben und ihnen zustimmen. Sie erklären sich damit einverstanden, dieses Produkt nur für den angegebenen Verwendungszweck und gemäß den Anweisungen, Richtlinien und Warnhinweisen dieses Produkthandbuchs sowie gemäß allen geltenden Gesetzen und Vorschriften zu verwenden. Eine Nichtbeachtung der hierin enthaltenen Anweisungen und Warnhinweise kann zu einer Verletzung Ihrer selbst und anderer Personen, zu Schäden an Ihrem Produkt oder zu Schäden an anderem Eigentum in der Umgebung führen. Dieses Produkthandbuch, einschließlich der Anweisungen, Richtlinien und Warnhinweise, sowie die zugehörige Dokumentation können Änderungen und Aktualisierungen unterliegen. Aktuelle Produktinformationen finden Sie unter documents.dometic.com.



Sie finden die Montageanleitung online auf:

https://documents.dometic.com/?object_id=73226

Die Anweisungen in der Montageanleitung sind für Fachpersonal in Werkstätten vorgesehen, die mit den Richtlinien und den anzuwendenden Schutzmaßnahmen vertraut sind.

Inhaltsverzeichnis

1	Erläuterung der Symbole	34
2	Sicherheitshinweise	34
3	Zielgruppe dieser Anleitung	35
4	Lieferumfang	35
5	Zubehör	36
6	Bestimmungsgemäßer Gebrauch	36
7	Technische Beschreibung	36
8	Vor dem ersten Gebrauch	41
9	Dachklimaanlage bedienen	42
10	Dachklimaanlage reinigen	48
11	Dachklimaanlage warten	48
12	Störungen beseitigen	49
13	Gewährleistung	51
14	Entsorgung	51

1 Erläuterung der Symbole



WARNUNG!

Sicherheitshinweis: Kennzeichnet eine Gefahrensituation, die zum Tod oder schwerer Verletzung führen könnte, wenn die jeweiligen Anweisungen nicht befolgt werden.



VORSICHT!

Sicherheitshinweis: Kennzeichnet eine Gefahrensituation, die zu geringer oder mittelschwerer Verletzung führen könnte, wenn die jeweiligen Anweisungen nicht befolgt werden.



ACHTUNG!

Kennzeichnet eine Situation, die zu Sachschäden führen kann, wenn die jeweiligen Anweisungen nicht befolgt werden.



HINWEIS

Ergänzende Informationen zur Bedienung des Produktes.

2 Sicherheitshinweise

Er haftet insbesondere nicht für jegliche Folgeschäden, insbesondere auch nicht für Folgeschäden, die durch den Ausfall der Dachklimaanlage entstehen können.



WARNUNG! Nichtbeachtung dieser Sicherheitshinweise kann zum Tod oder zu schweren Verletzungen führen.

Lebensgefahr durch Stromschlag

- Wenn das Kühlgerät sichtbare Beschädigungen aufweist, dürfen Sie es nicht in Betrieb nehmen.
- Unterbrechen Sie bei Arbeiten am Gerät immer die Stromversorgung.
- Betreiben Sie das Gerät nur, wenn das Gehäuse und die Leitungen unbeschädigt sind.

Gesundheitsgefahr

- Dieses Gerät kann von Kindern ab 8 Jahren und darüber sowie von Personen mit verringerten physischen, sensorischen oder mentalen Fähigkeiten oder Mangel an Erfahrung und Wissen benutzt werden, wenn sie beaufsichtigt oder bezüglich des sicheren Gebrauchs des Gerätes unterwiesen wurden und die daraus resultierenden Gefahren verstehen.
- Kinder dürfen nicht mit dem Kühlgerät spielen.
- Die Installation, Wartung und Reparaturen der Dachklimaanlage dürfen nur von Fachkräften durchgeführt werden, die mit den Gefahren beim Umgang mit Kältemittel und Klimaanlage sowie den einschlägigen Vorschriften vertraut sind. Durch unsachgemäße Reparaturen können erhebliche Gefahren entstehen. Wenden Sie sich im Reparaturfall an den Service-Stützpunkt in Ihrem Land.

Brandgefahr

- Halten Sie die Lüftungsöffnungen frei von Hindernissen.
- Beschädigen Sie nicht den Kältekreislauf.
- Setzen Sie die Dachklimaanlage nicht in der Nähe von entflammaren Flüssigkeiten oder in geschlossenen Räumen ein.
- Achten Sie darauf, dass brennbare Gegenstände nicht im Bereich des Luftaustritts gelagert oder montiert sind. Der Abstand muss mindestens 50 cm betragen.
- Im Falle von Feuer lösen Sie **nicht** den oberen Deckel der Dachklimaanlage, sondern verwenden Sie zugelassene Löschmittel. Verwenden Sie kein Wasser zum Löschen.
- Verwenden Sie keine Mittel zur Beschleunigung des Abtauvorgangs oder zur Reinigung, die nicht vom Hersteller empfohlenen werden.
- Lagern Sie das Gerät in einem Raum ohne ständig arbeitende Zündquellen (z. B. offenes Feuer, Gasgeräte oder elektrische Heizungen).
- Durchstoßen oder verbrennen das Gerät nicht.
- Beachten Sie, dass Kältemittel keinen Geruch enthalten dürfen.

**VORSICHT! Nichtbeachtung dieser Sicherheitshinweise kann zu leichten oder mittelschweren Verletzungen führen.****Gesundheitsgefahr**

- Benutzen Sie das Gerät nur zu seinem bestimmungsgemäßen Gebrauch.
- Führen Sie keine Änderungen oder Umbauten am Gerät durch!
- Greifen Sie nicht in Lüftungsauslässe, und führen Sie keine Fremdgegenstände in die Dachklimaanlage ein.
- Treten Fehler im Kältemittelkreislauf der Dachklimaanlage auf, so muss die Dachklimaanlage von einem Fachbetrieb geprüft und ordnungsgemäß instand gesetzt werden. Auf keinen Fall darf das Kältemittel in die freie Atmosphäre abgelassen werden.

**ACHTUNG! Beschädigungsgefahr**

- Bei angebauter Dachklimaanlage dürfen Sie auf keinen Fall mit Ihrem Wohnmobil in die Waschanlage fahren.
- Bitte informieren Sie sich bei Ihrem Fahrzeughersteller, ob aufgrund des Aufbaus der Dachklimaanlage eine Abnahme und eine Änderung des Eintrags der Fahrzeughöhe in Ihren Fahrzeugpapieren notwendig sind:
 - FreshJet 1700, 2000, 2200: Aufbauhöhe 225 mm
 - FreshJet 3200: Aufbauhöhe 248 mm

3 Zielgruppe dieser Anleitung

Diese Bedienungsanleitung wendet sich an den Anwender der Dachklimaanlage.

4 Lieferumfang

- Dachklimaanlage
- Luftauslasseneinheit (Chillout ADB oder ADB)

5 Zubehör

Als Zubehör erhältlich (nicht im Lieferumfang enthalten):

Bezeichnung	Artikelnummer	FJ1700	FJ2000	FJ2200	FJ3200
DC Kit PP12	9100300003	–	–	–	–
DC Kit DSP-T 12	9600007286	•	•	•	•
DC Kit DSP-T 24	9600007287	•	•	•	•



HINWEIS

Mit einem DC-Erweiterungskit (Zubehör) kann die Dachklimaanlage Dometic FreshJet auch während der Fahrt betrieben werden.

6 Bestimmungsgemäßer Gebrauch

Die Dachklimaanlage Dometic FreshJet ist ausschließlich geeignet für Wohnmobile, Caravans und sonstige Fahrzeuge mit Wohnräumen. Sie ist **nicht** geeignet für Häuser oder Wohnungen.

Die Dachklimaanlage ist **nicht** für die Installation in Baumaschinen, Landmaschinen oder ähnlichen Arbeitsgeräten geeignet. Bei zu starker Vibrationseinwirkung ist eine ordnungsgemäße Funktion nicht gewährleistet.

Die Funktion der Dachklimaanlage ist garantiert für einen Temperaturbereich (siehe Beiblatt technische Daten).

Dieses Produkt ist nur für den angegebenen Verwendungszweck und die Anwendung gemäß dieser Anleitung geeignet.

Dieses Handbuch enthält Informationen, die für die ordnungsgemäße Installation und/oder den ordnungsgemäßen Betrieb des Produkts erforderlich sind. Installationsfehler und/oder ein nicht ordnungsgemäßer Betrieb oder eine nicht ordnungsgemäße Wartung haben eine unzureichende Leistung und u. U. einen Ausfall des Geräts zur Folge.

Der Hersteller übernimmt keine Haftung für Verletzungen oder Schäden am Produkt, die durch Folgendes entstehen:

- Unsachgemäße Montage oder falscher Anschluss, einschließlich Überspannung
- Unsachgemäße Wartung oder Verwendung von anderen als den vom Hersteller gelieferten Original-Ersatzteilen
- Veränderungen am Produkt ohne ausdrückliche Genehmigung des Herstellers
- Verwendung für andere als die in der Anleitung beschriebenen Zwecke

Dometic behält sich das Recht vor, das Erscheinungsbild des Produkts und dessen technische Daten zu ändern.

7 Technische Beschreibung

Die Dachklimaanlage versorgt den Innenraum mit kühler entfeuchteter Luft ohne Staub und Schmutz.

In die Luftauslasseneinheit integrierte, dimmbare LED-Leuchten sorgen für angenehmes Licht (nicht bei allen Modellen verfügbar).

Die Dachklimaanlage wird mit der Fernbedienung gesteuert.



HINWEIS

Die Dachklimaanlage ist in der Lage, die Temperatur im Innenraum des Fahrzeugs bis auf einen bestimmten Wert abzusenken. Die zu erreichende Temperatur beim Kühlen hängt von dem Fahrzeugtyp, der Umgebungstemperatur und der Kälteleistung Ihrer Dachklimaanlage ab.

Unter einer Außentemperatur von 16 °C kühlt die Dachklimaanlage nicht mehr. Benutzen Sie in diesem Fall nur noch den Klimamodus „Umluft“ (☼).

Die Dachklimaanlage ist gegen Überspannung geschützt. Wenn die Versorgungsspannung über 265 V steigt, schaltet die Dachklimaanlage ab. Sie setzt den normalen Betrieb fort, wenn sich die Versorgungsspannung wieder innerhalb des erlaubten Bereichs befindet.

7.1 Komponenten

Der Kältekreislauf der Dachklimaanlage besteht aus diesen Hauptkomponenten (Abb. **1**, Seite 3):

- **Kompressor (1)**

Der Kompressor saugt das eingesetzte Kältemittel an und verdichtet es. Somit werden Druck und dadurch auch die Temperatur des Kältemittels erhöht.

- **Kondensator (2)**

Der eingebaute Verflüssiger funktioniert wie ein Kühler oder ein Wärmetauscher. Die vorbeiströmende Luft nimmt Wärme auf, das heiße Kältemittelgas kühlt ab und wird flüssig.

- **Verdampfer (3)**

Die Verdampfer kühlen die vorbeiströmende Luft ab und entfeuchten sie. Das Kältemittel nimmt Wärme auf und verdampft.

- **Gebälse (4)**

Die abgekühlte Luft wird im Fahrzeuginneren durch das Gebälse über eine Luftauslasseinheit verteilt.



Übersicht aller Bauteile:

- FreshJet 1700: Abb. **10**, Seite 11
- FreshJet 2000, 2200 (auch für Modelle mit Heizung und Soft Start): Abb. **11**, Seite 12
- FreshJet 3200: Abb. **12**, Seite 13
- Luftauslasseinheit Chillout ADB: Abb. **13**, Seite 14
- Luftauslasseinheit ADB: Abb. **14**, Seite 14

7.2 Bedienpanel

An der Luftauslasseinheit der Dachklimaanlage befindet sich das Bedienpanel (Abb. **2**, Seite 4).









Es enthält folgende Bedien- und Anzeigeelemente:

Nr.	Erklärung	
1	Status-LED	
	leuchtet nicht:	Dachklimaanlage ist ausgeschaltet.
	leuchtet orange:	Dachklimaanlage ist im Stand-By-Modus
	leuchtet grün:	Dachklimaanlage ist eingeschaltet
	blinkt grün:	nur bei Modellen mit Wärmepumpe: Dachklimaanlage bereitet das Heizen vor oder Abtauen ist aktiv.
	blinkt grün/orange:	Dachklimaanlage ist im Winter-Modus
	leuchtet rot:	Nur wenn die Anlage auch an 12 V \equiv angeschlossen ist: Die Versorgungsspannung von 230 V \sim steht nicht zur Verfügung.
	blinkt andauernd rot (- - - -):	Überspannung Die Dachklimaanlage setzt normalen Betrieb fort, wenn sich die Versorgungsspannung wieder innerhalb des erlaubten Bereichs befindet.
	blinkt langsam rot (- - -):	Funktionsstörung des inneren Temperatursensors E1
	blinkt mittelschnell rot (- - - -):	Funktionsstörung des äußeren Temperatursensors E2
2	Taste 	Schaltet die Dachklimaanlage ein, aus oder in den Stand-By-Modus. Langes Drücken der Taste schaltet den Automatik-Modus ein.
3	Taste 	Schaltet das Licht ein oder aus oder dimmt das Licht. Ist nur dann aktiv, wenn die Dachklimaanlage eingeschaltet oder im Stand-by-Modus ist.
4	IR-Empfänger für die Fernbedienung	



7.3 Fernbedienung

Alle Einstellungen am Gerät (z. B. Temperatureinstellung, Timerprogrammierung) werden per Fernbedienung zur Dachklimaanlage übertragen.

Folgende Bedien- und Anzeigeelemente stehen auf der Fernbedienung zur Verfügung (Abb. 3, Seite 5):







Nr.	Erklärung
1	<p>Display: zeigt folgendes an:</p> <ul style="list-style-type: none"> • Uhrzeit • gewünschte Raumtemperatur (Sollwert) in °C oder °F • tatsächliche Raumtemperatur • Klimamodus • Gebläsestufe • Symbole für aktive Zusatzfunktionen • Batteriestatus
2	Taste  : Klimaanlage und Fernbedienung einschalten oder in den Stand-By-Modus schalten
3	Taste  : Gebläsestufe wählen
4	Taste MODE : Klimamodus wählen
5	Taste  : Sleep-Funktion aktivieren. Mit der Sleep-Funktion wird der Sollwert automatisch geändert, um eine angenehme Schlaftemperatur zu gewährleisten.
6	Taste  : Einmal drücken: Zeigt die aktuelle Temperatur des Innenraums an (Symbol  wird angezeigt). Erneut drücken: Zeigt die eingestellte Temperatur an.
7	Taste  : „I feel“-Funktion aktivieren. Mit der „I feel“-Funktion wird der Temperatursollwert alle 10 Minuten an die Temperatur angepasst, die die Fernbedienung misst.
8	Taste °C/°F : Temperatur-Einheit zwischen Celsius (°C) und Fahrenheit (°F) umschalten
9	Taste  : Timer programmieren und Uhrzeit einstellen
10	Taste SET : Daten bestätigen und speichern
11	Taste  : Licht an der Dachklimaanlage ein- oder ausschalten und Dim-Funktion aktivieren. Die Taste  ist auch bei ausgeschalteter Fernbedienung funktionsfähig.
12	Taste + : Wert erhöhen
13	Taste - : Wert verringern

Nr. Erklärung

- 14 Symbol  (Batterien erschöpft)
Wird angezeigt, wenn die Batterien der Fernbedienung erschöpft sind. Tauschen Sie in diesem Fall die Batterien aus, siehe Kapitel „Batterien der Fernbedienung austauschen“ auf Seite 47.
- 15 Symbol  (Werte senden)
Wird kurz angezeigt, wenn die Fernbedienung Werte zur Dachklimaanlage sendet.





7.4 Klimamodi

Die Dachklimaanlage verfügt über folgende Klimamodi:

Klimamodus	Display-meldung	Erklärung
Automatik		Sie legen die Temperatur fest, die Klimaanlage stellt durch Kühlen oder Heizen (nur für Modelle mit Heizung) diese Temperatur im Innenraum her und steuert die benötigte Gebläseleistung. In diesem Modus ist die Taste  deaktiviert.
Kühlen		Sie legen Temperatur und Gebläseleistung fest, die Klimaanlage kühlt den Innenraum auf diese Temperatur.
Heizen		Nur für Modelle mit Heizung Sie legen Temperatur und Gebläseleistung fest, die Klimaanlage heizt den Innenraum auf diese Temperatur.
Umluft		Sie legen die Lüfterstufe fest, die Klimaanlage bläst Luft in den Innenraum.
Luftentfeuchtung		Sie legen die Temperatur fest, die Klimaanlage kühlt den Innenraum auf diese Temperatur, steuert die benötigte Gebläseleistung und entfeuchtet den Innenraum (Umluftbetrieb). In diesem Modus ist die Taste  deaktiviert.

7.5 Zusatzfunktionen

Die Dachklimaanlage bietet folgende Zusatzfunktionen:

Zusatzfunktion	Display-meldung	Erklärung
Timer		Die Klimaanlage wird zum eingestellten Zeitpunkt eingeschaltet.
		Die Klimaanlage wird zum eingestellten Zeitpunkt ausgeschaltet.
		Die Klimaanlage wird zu den eingestellten Zeitpunkten ein- und wieder ausgeschaltet.
Sleep		Die eingestellte Temperatur wird nach einer Stunde um 1 °C und nach zwei Stunden um 2 °C geändert, um eine angenehme Schlaftemperatur zu gewährleisten.
I feel		Die Fernbedienung misst die Raumtemperatur und überträgt den Messwert alle 10 Minuten an die Klimaanlage. Die Klimaanlage passt die Solltemperatur an diesen Messwert an.
Winter-Modus		Der Winter-Modus wird durch grün/oranges Blinken der LED angezeigt.

8 Vor dem ersten Gebrauch

Kontrollen vor der Inbetriebnahme

Bevor Sie die Dachklimaanlage einschalten, beachten Sie bitte Folgendes:

- ▶ Kontrollieren Sie, ob Versorgungsspannung und -frequenz den Werten in den Technische Daten entsprechen, siehe Fallblatt.
- ▶ Stellen Sie sicher, dass sowohl die Luftansaugöffnung als auch die Luftdüsen frei sind. Alle Lüftungsgitter müssen immer frei sein, um eine optimale Leistung der Dachklimaanlage zu gewährleisten.





VORSICHT! Verletzungsgefahr!

Stecken Sie keine Finger oder Gegenstände in die Luftdüsen oder das Ansauggitter.

Uhrzeit einstellen

- ▶ Stellen Sie die aktuelle Uhrzeit ein: siehe Kapitel „Uhrzeit einstellen“ auf Seite 47.

Fernbedienung einstellen

- ▶ Setzen Sie die Batterien ein (siehe Kapitel „Batterien der Fernbedienung austauschen“ auf Seite 47).
- ✓ Das Display zeigt 5 Sekunden lang alle Symbole.
- ▶ Drücken Sie während dieser 5 Sekunden gleichzeitig die Taste  und die Taste .
- ✓ Das Display zeigt die Standard-Modellnummer.

- ▶ Drücken Sie innerhalb von 3 Sekunden gleichzeitig die Taste **+** und Taste **-**, um die Modellnummer auszuwählen:
 - FreshWell3000: 02
 - FreshJet: 07
 - FreshLight: 11
- ✓ Das Display zeigt 5 Sekunden lang alle Symbole.
- ✓ Die Fernbedienung ist betriebsbereit.

9 Dachklimaanlage bedienen

9.1 Grundsätzliche Hinweise zur Bedienung

Die Dachklimaanlage hat drei Betriebsmodi:

Betriebsmodus	Merkmale
Aus	Die Dachklimaanlage ist ausgeschaltet, die Fernbedienung ist inaktiv.
Stand-By	Die Dachklimaanlage ist betriebsbereit und kann mit der Fernbedienung eingeschaltet werden. Die Leuchten können benutzt werden.
Ein	Die Dachklimaanlage klimatisiert den Innenraum.
Winter-Modus	Die Dachklimaanlage arbeitet in einem besonderen Heizmodus, der bei einer Temperatur von 7 °C startet und dann stoppt, wenn die Temperatur über 10 °C steigt.

Am **Bedienpanel** können Sie

- die Dachklimaanlage ein- und ausschalten sowie in den Stand-By-Modus oder in den Winter-Modus schalten
- das Licht ein- und ausschalten sowie dimmen

Mit der **Fernbedienung** können Sie

- die Dachklimaanlage aus dem Stand-By-Modus einschalten und wieder in den Stand-By-Modus schalten.
- das Licht ein- und ausschalten sowie dimmen
- Einstellungen vornehmen
- Zusatzfunktionen wählen

9.2 Fernbedienung verwenden

Die Fernbedienung **muss** beim Bedienen auf den IR-Empfänger (Abb. **2** 4, Seite 4) am Bedienpanel ausgerichtet sein.

- ▶ Drücken Sie eine Taste.
- ✓ Der Wert direkt zur Dachklimaanlage gesendet.
- ✓ Die Dachklimaanlage quittiert den Empfang der Daten mit einem hohen Ton.

Falls die Datenübertragung fehlgeschlagen sein sollte, richten Sie die Fernbedienung auf den IR-Empfänger am Bedienpanel aus und drücken Sie die Taste **SET**. Dadurch werden die Daten erneut an die Dachklimaanlage gesendet. Die Dachklimaanlage quittiert den Empfang der Daten mit einem hohen Ton.

Nur Fernbedienung in Stand-By-Modus schalten oder einschalten

Im Stand-By zeigt das Display der Fernbedienung lediglich die Uhrzeit an.

Wenn die Fernbedienung nicht auf den IR-Empfänger (Abb. 2 4, Seite 4) am Bedienpanel ausgerichtet ist, können Sie die Fernbedienung getrennt von der Dachklimaanlage in den Stand-By-Modus schalten oder einschalten:

- ▶ Drücken Sie die Taste ①.

9.3 Hinweis zur besseren Nutzung

Wenn Sie die folgenden Hinweise beachten, optimieren Sie die Wirkungsweise Ihrer Dachklimaanlage:

- Verbessern Sie die Wärmeisolierung des Fahrzeugs, indem Sie Spalte abdichten und Fenster mit reflektierenden Rollos oder Vorhängen verhängen.
- Nachdem das Fahrzeug lange Zeit der Sonnenbestrahlung ausgesetzt war: Betreiben Sie die Dachklimaanlage erst bei geöffneten Fenstern eine Zeit lang im Klimamodus „Umluft“ (☸), bevor Sie den Klimamodus „Kühlen“ (❄️) eingeschaltet wird.
- Vermeiden Sie im Klimamodus „Kühlen“ (❄️) unnötiges Öffnen von Türen und Fenstern.
- Richten Sie die Luftdüsen sinnvoll aus.
- Achten Sie darauf, dass die Luftdüsen und Ansauggitter nicht durch Tücher, Papier oder andere Gegenstände abgedeckt sind.

9.4 Dachklimaanlage ein- und ausschalten



HINWEIS

Nach dem Einschalten wird die Klimatisierung mit den Werten gestartet, die zuletzt eingestellt waren.

Mit dem Bedienpanel

Die Abbildung zeigt, wie Sie die Dachklimaanlage mit dem Bedienpanel ein-, aus- oder in den Stand-By-Modus schalten können. Drücken Sie dazu die Taste ①, wie in der Abbildung angegeben:

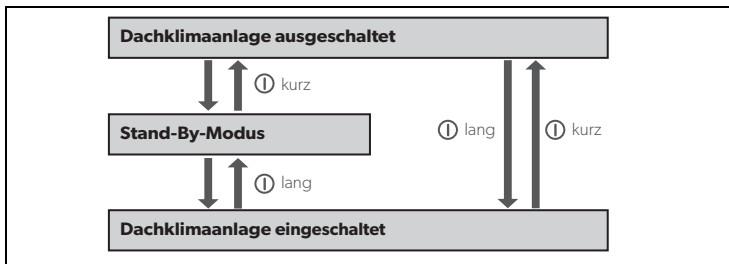

Beispiel: Die Dachklimaanlage ist im Stand-By-Modus. Sie soll ausgeschaltet werden.



- ▶ Drücken Sie die Taste ① kurz.
- ✓ Die Dachklimaanlage ist ausgeschaltet.

Mit der Fernbedienung



HINWEIS

- Um die Dachklimaanlage mit der Fernbedienung bedienen zu können, muss die Dachklimaanlage im Stand-By-Modus oder eingeschaltet sein.
- Mit der Fernbedienung können Sie die Dachklimaanlage aus dem Stand-By-Modus einschalten und wieder in den Stand-By-Modus schalten. Drücken Sie dazu die Taste .
- Nur bei Modellen mit Heizung:



Wenn Sie die Dachklimaanlage aus dem Klimamodus „Heizen“ () mit der Fernbedienung ausschalten, arbeitet das Gebläse noch für ein paar Minuten weiter, um ein Aufheizen des Gerätes zu verhindern. Die LED blinkt orange. Über die Taste  am Bedienpanel können Sie die Dachklimaanlage ganz ausschalten.







9.5 Klimamodus wählen

- ▶ Wählen Sie mit der Taste **MODE** den gewünschten Klimamodus, siehe Kapitel „Klimamodi“ auf Seite 40.
- ✓ Die Dachklimaanlage quittiert den Empfang der Werte mit einem hohen Ton.
- ✓ Die Dachklimaanlage wird in den gewählten Klimamodus geschaltet.

9.6 Gebläsestufe manuell wählen

Das Gebläse regelt die Stärke der Luftzufuhr.



In den Klimamodi „Kühlen“ () und „Umluft“ () kann die Gebläsestufe manuell gewählt werden. In den übrigen Klimamodi steuert die Dachklimaanlage die Gebläsestufe automatisch.

Displaymeldung	Erklärung
 	Vier Gebläsestufen (Niedrigste Gebläsestufe nicht verfügbar im Klimamodus „Heizen“ ()
 A	Automatikmodus, nur in den Klimamodi „Kühlen“ () „Heizen“ () und „Entfeuchten“ () verfügbar.

- ▶ Wählen Sie mit der Taste () die gewünschte Gebläsestufe.
- ✓ Die Dachklimaanlage quittiert den Empfang der Werte mit einem hohen Ton.
- ✓ Die Gebläsestufe ist neu eingestellt.

9.7 Temperatur einstellen

Klimamodus „Kühlen“

In den Klimamodi „Automatik“ (**A**), „Kühlen“ () und „Entfeuchten“ () können Sie über die Fernbedienung eine Temperatur zwischen 16 °C und 31 °C vorgeben.

- ▶ Wählen Sie mit der Taste **+** oder **-** die gewünschte Temperatur.
- ✓ Die Dachklimaanlage quittiert den Empfang der Werte mit einem hohen Ton.
- ✓ Die Temperatur ist in der Dachklimaanlage eingestellt.

Klimamodus „Heizen“ (nur für Modelle mit Heizung)

In den Klimamodi „Automatik“ (A) und „Heizen“ (☼) können Sie über die Fernbedienung eine Temperatur zwischen 16 °C und 31 °C vorgeben.

- ▶ Wählen Sie mit der Taste + oder – die gewünschte Temperatur.
- ✓ Die Dachklimaanlage quittiert den Empfang der Werte mit einem hohen Ton.
- ✓ Die Temperatur ist in der Dachklimaanlage eingestellt.

9.8 Luftdüsen einstellen

Die Luftzufuhr in den Fahrzeug-Innenraum kann über die Stellung der Luftdüsen reguliert werden (Abb. 4, Seite 6):

- ▶ **Chillout ADB:** Drehen Sie die Lamellen (1) der Luftdüsen über das Einstellrad (2) in die gewünschte Richtung.
 - ▶ **ADB:** Drehen Sie die Lamellen (1) der Luftdüsen unabhängig voneinander über die Einstellräder (2, 3, 4) in die gewünschten Richtungen. Der Luftstrom kann sowohl nach rechts und links, als auch zur Decke oder zum Boden verstellt werden.
- Nutzen Sie den Schieber (5), um die Luft mehr nach vorne oder hinten zu verteilen.

9.9 Timer programmieren

Mit der Timerfunktion können Sie einen gewünschten Zeitraum zur Klimatisierung einstellen. Dabei können Sie entweder nur den Einschaltzeitpunkt oder nur den Ausschaltzeitpunkt oder beide Werte vorgeben.





HINWEIS



Wird bei der Timerprogrammierung für 15 Sekunden keine Taste auf der Fernbedienung gedrückt, so wechselt die Fernbedienung zurück zum Ausgangsmodus.

- ▶ Wählen Sie vor der Programmierung des Timers den Klimamodus und alle gewünschten Werte (z. B. Temperatur) aus.





Einschaltzeitpunkt einstellen

- ▶ Drücken Sie die Taste  einmal.
- ✓ Das Symbol **ON** () blinkt auf dem Display der Fernbedienung.
- ▶ Stellen Sie mit der Taste + oder – die Uhrzeit ein, zu der die Dachklimaanlage eingeschaltet werden soll.
- ▶ Drücken Sie die Taste **SET**, um den Wert zur Dachklimaanlage zu senden.
- ✓ Der Einschaltzeitpunkt ist in der Dachklimaanlage eingestellt.
- Die Dachklimaanlage startet zum eingestellten Zeitpunkt mit dem gewählten Klimamodus.
- ▶ Schalten Sie die Dachklimaanlage in den Stand-By-Modus.

Ausschaltzeitpunkt einstellen

- ▶ Drücken Sie die Taste  zweimal.
- ✓ Das Symbol **OFF** () blinkt auf dem Display der Fernbedienung.
- ▶ Stellen Sie mit der Taste + oder – die Uhrzeit ein, zu der die Dachklimaanlage ausgeschaltet werden soll.
- ▶ Drücken Sie die Taste **SET**, um den Wert zur Dachklimaanlage zu senden.
- ✓ Der Ausschaltzeitpunkt ist in der Dachklimaanlage eingestellt.
- Die Dachklimaanlage läuft bis zum eingestellten Zeitpunkt mit dem gewählten Klimamodus.

Einschalt- und Ausschaltzeitpunkte einstellen

- ▶ Drücken Sie die Taste  dreimal.
- ✓ Das Symbol **ON** () blinkt auf dem Display der Fernbedienung.
- Das Symbol **OFF** () ist sichtbar.
- ▶ Stellen Sie mit der Taste + oder – die Uhrzeit ein, zu der die Dachklimaanlage eingeschaltet werden soll.
- ▶ Drücken Sie die Taste  erneut.

- ✓ Das Symbol **OFF** () blinkt auf dem Display der Fernbedienung.
- ▶ Stellen Sie mit der Taste **+** oder **-** die Uhrzeit ein, zu der die Dachklimaanlage ausgeschaltet werden soll.
- ▶ Drücken Sie die Taste **SET**, um den Wert zur Dachklimaanlage zu senden.
- ✓ Der Einschalt- und der Ausschaltzeitpunkt sind in der Dachklimaanlage eingestellt.
Die Dachklimaanlage startet zum eingestellten Zeitpunkt mit dem gewählten Klimamodus und läuft bis zum zweiten eingestellten Zeitpunkt.
- ▶ Schalten Sie die Dachklimaanlage in den Stand-By-Modus.

Timerprogrammierung aufheben

Wenn Sie den Timer programmiert haben, können Sie das wie folgt aufheben:

- ▶ Drücken Sie die Taste  viermal.
- ✓ Das Symbol für den Timer erlischt.
- ✓ Die Programmierung ist aufgehoben.



9.10 Sleep-Funktion aktivieren



HINWEIS

Die Sleep-Funktion ist Modus „Umluft“ () deaktiviert.

Bei aktivierter Sleep-Funktion wird die eingestellte Temperatur nach einer Stunde um 1 °C und nach zwei Stunden um 2 °C geändert, um eine angenehme Schlafentemperatur zu gewährleisten.

- ▶ Stellen Sie die gewünschte Temperatur ein (siehe Kapitel „Temperatur einstellen“ auf Seite 44).
- ▶ Drücken Sie die Taste .
- ✓ Das Symbol  wird im Display angezeigt.
Die Sleep-Funktion ist aktiviert.
- ▶ Zum Deaktivieren der Sleep-Funktion drücken Sie die Taste  nochmal.



HINWEIS

Die Sleep-Funktion wird deaktiviert, wenn Sie die Taste **MODE** drücken.

9.11 Zusatzfunktion „I feel“ einstellen

Bei dieser Funktion misst die Fernbedienung die Raumtemperatur und überträgt den Messwert alle 10 Minuten an die Dachklimaanlage. Die Dachklimaanlage passt die Solltemperatur an diesen Messwert an. Die Funktion „I feel“ ist nur aktiv, wenn die Temperatur zwischen +18 °C und +29 °C liegt.

- ▶ Drücken Sie die Taste .
- ✓ Das Symbol  wird im Display angezeigt.
Die Funktion „I feel“ ist aktiviert.
- ▶ Legen Sie die Fernbedienung so ab, dass sie auf den IR-Empfänger (Abb. **2** 4, Seite 4) am Bedienpanel zeigt.
Sonst können die Werte nicht an die Dachklimaanlage gesendet werden.



HINWEIS

Die Fernbedienung sollte sich nicht in einem Bereich des Raums befinden, der wesentlich wärmer oder kälter als die durchschnittliche Raumtemperatur ist. Sie darf z. B. nicht in der Sonne oder vor der Dachklimaanlage liegen.

Wenn die Temperatur über +29 °C steigt oder unter +18 °C fällt, wird die Funktion „I feel“ deaktiviert.

- ✓ Das Symbol  blinkt dreimal im Display und wird dann ausgeschaltet.

9.12 Leuchten bedienen (nur bei bestimmten Modellen)

Die Leuchten an der Dachklimaanlage sind dimmbar. Sie werden mit dem zuletzt eingestellten Helligkeitswert eingeschaltet.



HINWEIS

Die Taste  auf der Fernbedienung ist auch dann aktiv, wenn die Fernbedienung ausgeschaltet ist.

Licht am Bedienpanel ein-/ausschalten

- ▶ Drücken Sie die Taste  kurz, um die Leuchten ein- oder auszuschalten.







Licht am Bedienpanel dimmen

- ▶ Drücken Sie die Taste  so lange, bis die Leuchten auf die gewünschte Helligkeit gedimmt sind.

Licht mit Fernbedienung ein-/ausschalten

- ▶ Drücken Sie die Taste , um die Leuchten ein- oder auszuschalten.
- ✓ Das Symbol  wird im Display angezeigt, wenn das Licht **ein**geschaltet ist.

Licht mit Fernbedienung dimmen

- ▶ Drücken Sie die Taste  für 2 s.
- ✓ Das Symbol  blinkt im Display.
- ▶ Drücken Sie die Taste  oder  so lange, bis die Leuchten auf die gewünschte Helligkeit gedimmt sind.
Sie können die Leuchten auf 20 %, 40 %, 60 %, 80 % und 100 % dimmen.
- ▶ Drücken Sie die Taste  nochmal, um die Dim-Funktion auszuschalten.
- ✓ Das Symbol  leuchtet.

9.13 Batterien der Fernbedienung austauschen

Tauschen Sie die Batterien aus, wenn auf dem Display das Symbol  angezeigt wird.

Das Batteriefach befindet sich an der Rückseite der Fernbedienung.

- ▶ Drücken Sie den Deckel des Batteriefachs leicht ein und schieben Sie ihn in Pfeilrichtung auf.
- ▶ Setzen Sie die neuen Batterien (2 x Typ AAA) wie im Batteriefach abgebildet in die Fernbedienung ein.
- ▶ Schließen sie den Deckel des Batteriefachs.



Schützen Sie Ihre Umwelt!

Batterien gehören nicht in den Hausmüll.

Geben Sie bitte Ihre verbrauchten Batterien beim Händler oder bei einer Sammelstelle ab.

9.14 Uhrzeit einstellen

Die Fernbedienung benötigt zur Timerprogrammierung die aktuelle Uhrzeit. Die Uhrzeit wird auf dem Display der Fernbedienung angezeigt.

Zum Einstellen der Uhrzeit führen Sie folgende Schritte aus:



HINWEIS

Wenn beim Einstellen der Uhrzeit für ca. 10 Sekunden keine Taste auf der Fernbedienung gedrückt wird, so wechselt die Fernbedienung zurück zum Ausgangsmodus.

- ▶ Drücken Sie die Taste  lange, um in den Modus zum Einstellen der Uhrzeit zu gelangen.
- ✓ Die Uhrzeit blinkt auf dem Display der Fernbedienung.
- ▶ Stellen Sie mit der Taste **+** oder **-** die aktuelle Uhrzeit ein.
Drücken Sie die Taste **+** oder **-** länger als 2 s, um die Zeit schneller vor- oder zurückzustellen.
- ▶ Drücken Sie die Taste **SET**, um die Uhrzeit zu bestätigen.

9.15 Winter-Modus einstellen

Der Winter-Modus ist ein besonderer Heizmodus, der bei einer Temperatur von 7 °C startet und dann stoppt, wenn die Temperatur über 10 °C steigt.

- ▶ Drücken Sie beide Tasten am Bedienpanel für 5 s, um den Winter-Modus zu aktivieren.
- ✓ Die LED blinkt grün/orange.
- ✓ Alle weiteren Funktionen sind deaktiviert.
- ▶ Zum Deaktivieren des Winter-Modus drücken Sie Taste  am Bedienpanel, wodurch die Klimaanlage abgeschaltet wird.

10 Dachklimaanlage reinigen



ACHTUNG! Beschädigungsgefahr!

- Reinigen Sie die Dachklimaanlage nicht mit einem Hochdruckreiniger. Eindringen des Wasser kann die Dachklimaanlage beschädigen.
- Verwenden Sie keine scharfen oder harten Gegenstände oder Reinigungsmittel zur Reinigung, da dies zu einer Beschädigung der Dachklimaanlage führen kann.
- Verwenden Sie zur Reinigung der Dachklimaanlage lediglich Wasser mit einem schonenden Reinigungsmittel. Verwenden Sie auf keinen Fall Benzin, Diesel oder Lösungsmittel.

- ▶ Reinigen Sie das Gehäuse der Dachklimaanlage und die Luftauslasseneinheit gelegentlich mit einem feuchten Tuch.
- ▶ Entfernen Sie regelmäßig Laub und anderen Schmutz von den Belüftungsöffnungen (Abb. **5** 1, Seite 7) auf der Dachklimaanlage. Achten Sie darauf, dass Sie dabei nicht die Lamellen in der Dachklimaanlage beschädigen.
- ▶ Reinigen Sie die Fernbedienung gelegentlich mit einem leicht feuchten Tuch. Zur Reinigung des Displays empfiehlt sich ein Brillenputztuch.

11 Dachklimaanlage warten



WARNUNG!

Andere Wartungsarbeiten als die hier beschriebenen dürfen nur von Fachkräften durchgeführt werden, die mit den Gefahren beim Umgang mit Kältemittel und Klimaanlagen sowie den einschlägigen Vorschriften vertraut sind. Durch unsachgemäße Wartungsarbeiten können erhebliche Gefahren entstehen.

Intervall	Prüfung/Wartung
Regelmäßig	Kondenswasserabläufe prüfen: <ul style="list-style-type: none"> ▶ Prüfen Sie, ob die Kondenswasserabläufe (Abb. 6 1, Seite 7) an den Seiten der Dachklimaanlage frei sind und das entstehende Kondenswasser ablaufen kann.
Regelmäßig	Filter der Luftausströmeinheit reinigen (Abb. 7 , Seite 8): <ul style="list-style-type: none"> ▶ Entfernen Sie von Hand die Abdeckung (1) des Filters. ▶ Entnehmen Sie den Filter (2). ▶ Reinigen Sie die Filter (2) mit einer Waschmittellösung und lassen Sie ihn trocknen. ▶ Setzen Sie den trockenen Filter (2) wieder ein. ▶ Setzen Sie die Abdeckung (1) wieder ein.
Einmal pro Jahr	Profildichtungen prüfen: <ul style="list-style-type: none"> ▶ Prüfen Sie die Profildichtung der Dachklimaanlage zum Fahrzeugdach auf Risse und andere Beschädigungen.
Einmal pro Jahr	Wärmetauscher warten lassen: <ul style="list-style-type: none"> ▶ Lassen Sie die Wärmetauscher der Dachklimaanlage von einer Fachwerkstatt warten.
Einmal pro Jahr	Aktivekohle-Filter ersetzen (Abb. 7 , Seite 8): <ul style="list-style-type: none"> ▶ Entfernen Sie von Hand die Abdeckung (1) des Filters. ▶ Entnehmen Sie den Filter (2). ▶ Entfernen Sie den Aktivkohle-Filter (3). ▶ Reinigen Sie die Filter (2) mit einer Waschmittellösung und lassen Sie ihn trocknen. ▶ Setzen Sie einen neuen Aktivkohle-Filter ein. ▶ Setzen Sie den trockenen Filter (2) wieder ein. ▶ Setzen Sie die Abdeckung (1) wieder ein.

12 Störungen beseitigen

Störung	Ursache	Behebung
Dachklimaanlage schaltet ständig ab	Vereisungsfühler hat geschaltet.	Außentemperatur ist zu niedrig oder alle Luftdüsen sind verschlossen.

Störung	Ursache	Behebung
Keine Kühlleistung	Die Dachklimaanlage ist nicht auf Kühlen eingestellt.	► Stellen Sie die Dachklimaanlage auf Kühlen.
	Die Umgebungstemperatur ist höher als 52 °C.	Die Dachklimaanlage ist nur für eine Umgebungstemperatur bis 52 °C ausgelegt.
	Die eingestellte Temperatur ist höher als die Raumtemperatur.	► Wählen Sie eine niedrigere Temperatur.
	Die Umgebungstemperatur ist niedriger als 16 °C.	Die Dachklimaanlage ist nur für eine Umgebungstemperatur ab 16 °C ausgelegt.
	Einer der Temperaturfühler ist defekt.	► Wenden Sie sich an eine autorisierte Fachwerkstatt.
	Das Verdampfergebläse ist schadhaft.	
	Das Kondensatorgebläse ist schadhaft.	
Schlechte Luftleistung	Die Luftansaugung ist verstopft.	► Entfernen Sie Laub und anderen Schmutz von den Belüftungslamellen auf der Dachklimaanlage.
	Das Gebläse ist defekt.	► Wenden Sie sich an eine autorisierte Fachwerkstatt.
Wassereintritt im Fahrzeug	Die Ablauföffnungen für Kondenswasser sind verstopft.	► Reinigen Sie die Ablauföffnungen für Kondenswasser.
	Die Dichtungen sind schadhaft.	► Wenden Sie sich an eine autorisierte Fachwerkstatt.
Dachklimaanlage schaltet nicht ein	Es liegt keine Versorgungsspannung (230 V~) an.	► Kontrollieren Sie die Spannungsversorgung.
	Die Spannung ist zu niedrig (unter 200 V~). Der Spannungswandler ist defekt.	► Wenden Sie sich an eine autorisierte Fachwerkstatt.
	Einer der Temperaturfühler ist defekt.	
	Die elektrische Absicherung der Spannungsversorgung ist zu gering.	► Prüfen Sie die elektrische Absicherung der Spannungsversorgung.
Dachklimaanlage schaltet nicht ab	Einer der Temperaturfühler ist defekt.	► Wenden Sie sich an eine autorisierte Fachwerkstatt.
	Die elektrische Absicherung der Spannungsversorgung ist zu gering.	► Prüfen Sie die elektrische Absicherung der Spannungsversorgung.

13 Gewährleistung

Es gilt die gesetzliche Gewährleistungsfrist. Sollte das Produkt defekt sein, wenden Sie sich bitte an einen Service-Partner in Ihrem Land.

Unsere Spezialisten helfen Ihnen gerne weiter und besprechen mit Ihnen den weiteren Verlauf der Gewährleistung.

14 Entsorgung

Vorschriften für Umweltschutz und fachgerechte Entsorgung

Alle Organisationen müssen eine Reihe von Maßnahmen anwenden, um den Einfluss, den ihre Aktivitäten (Herstellung, Produkte, Service usw.) auf die Umwelt haben, zu erkennen, zu bewerten und zu kontrollieren.

Die zu befolgenden Maßnahmen zur Erkennung von erheblichen Auswirkungen auf die Umwelt müssen folgende Faktoren zu berücksichtigen:

- Verwendung von Rohstoffen und natürlichen Ressourcen
- atmosphärische Emissionen
- Austritt von Flüssigkeiten
- Entsorgung und Recycling
- Bodenkontamination

Um die Auswirkungen auf die Umwelt zu minimieren, stellt der Hersteller im Folgenden eine Reihe von Anzeichen dar, die jeder berücksichtigen muss, der (aus welchem Grund auch immer) mit dem Gerät während dessen Lebensdauer interagiert.

- Das gesamte Verpackungsmaterial muss entsprechend der gesetzlichen Vorschriften des Landes, in dem die Entsorgung stattfindet, entsorgt (vorzugsweise recycelt) werden.
- Alle Produkt-Komponenten müssen entsprechend der gesetzlichen Vorschriften des Landes, in dem die Entsorgung stattfindet, entsorgt (vorzugsweise recycelt) werden.
- Zur korrekten Entsorgung muss das Gerät an ein autorisiertes Recyclingcenter übergeben werden, damit sichergestellt ist, dass alle recycelbaren Komponenten wiederverwendet werden und mit den restlichen Materialien ordnungsgemäß verfahren wird.
- Stellen Sie während der Installation sicher, dass der Raum ausreichend belüftet ist, um das Entstehen von abgestandener Luft zu verhindern, die schädlich für die Gesundheit des Bediener könnte.
- Stellen Sie während des Betrieb und der Wartung sicher, dass alle schädlichen Abfallprodukte (Öl, Fett usw.) ordnungsgemäß entsorgt werden.
- Halten Sie den Lärmpegel zur Reduzierung der Lärmbelästigung gering.

Weitere Informationen zur korrekten Deinstallation unserer Produkte entnehmen Sie bitte den Recycling-Anleitungen auf dometic.com.

- ▶ Geben Sie das Verpackungsmaterial möglichst in den entsprechenden Recycling-Müll.
- ▶ Achten Sie im Betrieb sowie bei Reparaturen und Wartungsarbeiten darauf, dass der Kühlkreislauf nicht beschädigt wird und das Kältemittel nicht entweichen kann. Es wirkt als Treibhausgas und sollte nicht in die Umwelt gelangen.



Wenn Sie das Produkt endgültig außer Betrieb nehmen, informieren Sie sich bitte beim nächsten Recyclingcenter oder bei Ihrem Fachhändler über die zutreffenden Entsorgungsvorschriften.

- ▶ Entsorgen Sie das Produkt nur entsprechend der geltenden Recycling- oder Entsorgungsvorschriften bei einem autorisierten Entsorgungsunternehmen.

**Schützen Sie die Umwelt!**

Entsorgen Sie die Batterien nicht im Hausmüll.

Geben Sie Ihre verbrauchten oder defekten Batterien bitte beim Händler oder bei einer Sammelstelle ab.

Notice originale

Veillez lire et suivre attentivement l'ensemble des instructions, directives et avertissements figurant dans ce manuel afin de vous assurer que vous installez, utilisez et entretenez le produit correctement à tout moment. Ces instructions DOIVENT rester avec le produit.

En utilisant ce produit, vous confirmez expressément avoir lu attentivement l'ensemble des instructions, directives et avertissements et que vous comprenez et acceptez de respecter les modalités et conditions énoncées dans le présent document. Vous acceptez d'utiliser ce produit uniquement pour l'usage et l'application prévus et conformément aux instructions, directives et avertissements figurant dans le présent manuel, ainsi qu'à toutes les lois et réglementations applicables. En cas de non-respect des instructions et avertissements figurant dans ce manuel, vous risquez de vous blesser ou de blesser d'autres personnes, d'endommager votre produit ou d'endommager d'autres biens à proximité. Le présent manuel du produit, y compris les instructions, directives et avertissements, ainsi que la documentation associée peuvent faire l'objet de modifications et de mises à jour. Pour obtenir des informations actualisées sur le produit, veuillez consulter le site documents.dometic.com.



Vous trouverez les instructions de montage en ligne sur :

https://documents.dometic.com/?object_id=73226.

Les indications des instructions de montage sont destinées au personnel spécialisé dans les ateliers, qui connaît les directives et les mesures de protection à appliquer.

Sommaire

1	Signification des symboles	54
2	Consignes de sécurité	54
3	Groupe cible de cette notice	55
4	Contenu de la livraison	55
5	Accessoires	56
6	Usage conforme	56
7	Description technique	56
8	Avant la première utilisation	61
9	Utilisation du climatiseur de toit	62
10	Nettoyage du climatiseur de toit	68
11	Entretien du climatiseur de toit	68
12	Guide de dépannage	69
13	Garantie	71
14	Retraitement	71

1 Signification des symboles



AVERTISSEMENT !

Consignes de sécurité : indiquent une situation dangereuse qui, si elle n'est pas évitée, est susceptible d'entraîner des blessures graves, voire mortelles.



ATTENTION !

Consignes de sécurité : indiquent une situation dangereuse qui, si elle n'est pas évitée, est susceptible d'entraîner des blessures légères ou de gravité modérée.



AVIS !

indiquent une situation dangereuse qui, si elle n'est pas évitée, peut entraîner des dommages matériels.



REMARQUE

Informations supplémentaires sur l'utilisation de ce produit.

2 Consignes de sécurité

Il décline notamment toute responsabilité pour tous les dommages consécutifs, en particulier pour les dommages consécutifs à une panne du climatiseur de toit.



AVERTISSEMENT ! Le non-respect de ces mises en garde peut entraîner des blessures graves, voire mortelles.

Danger de mort par électrocution

- Si l'appareil présente des dégâts visibles, vous ne devez pas le mettre en service.
- Coupez l'alimentation électrique au cours de travaux sur l'appareil.
- Faites fonctionner l'appareil uniquement si le boîtier et les câbles sont intacts.

Risque pour la santé

- Les enfants âgés de 8 ans et plus ainsi que les personnes ayant des déficiences physiques, sensorielles ou mentales ou un manque d'expérience ou de connaissances peuvent utiliser ce produit à condition d'être sous surveillance ou d'avoir reçu des instructions concernant l'utilisation de l'appareil en toute sécurité et de comprendre les dangers qui en résultent.
- Les enfants ne doivent pas jouer avec cet appareil.
- L'installation, la maintenance et les réparations du climatiseur de toit doivent être effectuées uniquement par un personnel qualifié et parfaitement informé des dangers relatifs à la manipulation de réfrigérants et de climatiseurs et des règlements spécifiques. Toute réparation mal effectuée risquerait d'entraîner de graves dangers. Si des réparations sont nécessaires, adressez-vous à la filiale chargée du service après-vente dans votre pays.

Risque d'incendie

- Veillez à ce que les orifices de ventilation ne soient pas obstrués.

- N'endommagez pas le circuit frigorifique.
- N'utilisez pas le climatiseur de toit à proximité de liquides inflammables ou dans des pièces fermées.
- Veillez à ce qu'aucun objet inflammable ne soit entreposé ni monté dans la zone de sortie de l'air. Il convient de maintenir une distance de 50 cm minimum.
- En cas d'incendie, n'ouvrez **pas** le couvercle supérieur du climatiseur de toit et utilisez un agent d'extinction agréé. N'essayez pas d'éteindre l'incendie avec de l'eau.
- N'utilisez pour accélérer le processus de dégivrage ou pour le nettoyage aucun autre moyen que ceux recommandés par le fabricant.
- L'appareil doit être stocké dans un local sans source d'allumage permanente (par exemple : flammes nues, appareil à gaz en fonctionnement ou chauffage électrique en fonctionnement).
- Ne pas percer ni brûler l'appareil.
- Notez que les réfrigérants peuvent ne pas avoir d'odeur.



ATTENTION ! Le non-respect de ces mises en garde peut entraîner des blessures légères ou de gravité modérée.

Risque pour la santé

- Utilisez l'appareil conformément à l'usage pour lequel il a été conçu.
- Ne procédez à aucune modification ni transformation de l'appareil !
- Ne glissez pas les doigts dans les sorties d'air et n'introduisez aucun objet à l'intérieur du climatiseur de toit.
- Si des défauts apparaissent dans le circuit frigorifique du climatiseur, ce dernier doit être contrôlé et remis en état par une entreprise spécialisée. Tout échappement du fluide frigorigène dans l'atmosphère est formellement interdit.



AVIS ! Risque d'endommagement

- Si votre camping-car est équipé d'un climatiseur de toit, ne le lavez jamais dans une station de lavage automatique.
- Veuillez vous informer auprès du constructeur de votre véhicule si son changement de hauteur en raison de l'installation du climatiseur de toit doit être agréé et consigné dans les papiers du véhicule.
 - FreshJet 1700, 2000, 2200 : hauteur rapportée 225 mm
 - FreshJet 3200 : hauteur rapportée 248 mm

3 Groupe cible de cette notice

Ce manuel s'adresse à l'utilisateur du climatiseur de toit.

4 Contenu de la livraison

- Climatiseur de toit
- Unité de sortie d'air (Chillout ADB ou ADB)

5 Accessoires

Disponibles en accessoires (non compris dans la livraison) :

Désignation	Numéro de produit	FJ1700	FJ2000	FJ2200	FJ3200
DC Kit PP12	9100300003	–	–	–	–
DC Kit DSP-T 12	9600007286	•	•	•	•
DC Kit DSP-T 24	9600007287	•	•	•	•



REMARQUE

À l'aide d'un kit d'extension DC (en accessoire), il est possible d'utiliser le climatiseur de toit Dometic FreshJet pendant le trajet.

6 Usage conforme

Le climatiseur de toit Dometic FreshJet est exclusivement conçu pour les camping-cars, caravanes et autres véhicules habitables. Il **ne convient pas** aux maisons ou appartements.

Le climatiseur de toit ne convient **pas** aux engins de construction, aux machines agricoles ou autres engins de travail similaires. Son fonctionnement correct n'est pas garanti en cas de vibrations excessives.

Le fonctionnement du climatiseur de toit est garanti dans une plage de température de fonctionnement (voir la notice « Caractéristiques techniques »).

Ce produit convient uniquement à l'usage et à l'application prévus, conformément aux présentes instructions.

Ce manuel fournit les informations nécessaires à l'installation et/ou à l'utilisation correcte du produit. Une installation, une utilisation ou un entretien inappropriés entraînera des performances insatisfaisantes et une éventuelle défaillance.

Le fabricant décline toute responsabilité en cas de blessure ou de dégâts sur le produit résultant :

- d'un montage ou d'un raccordement incorrect, y compris d'une surtension
- d'un entretien inadapté ou de l'utilisation de pièces de rechange autres que les pièces de rechange d'origine fournies par le fabricant
- de modifications apportées au produit sans autorisation explicite du fabricant
- d'usages différents de ceux décrits dans ce manuel

Dometic se réserve le droit de modifier l'apparence et les spécifications produit.

7 Description technique

Le climatiseur de toit alimente l'habitacle en air frais, déshumidifié, sans poussière ni saleté.

Les lampes LED variables intégrées dans l'unité de sortie d'air offrent une lumière agréable (disponibles sur certains modèles uniquement).

Le climatiseur de toit est commandé grâce à une télécommande.



REMARQUE

Le climatiseur de toit peut réduire la température de l'intérieur du véhicule jusqu'à une certaine température. La température pouvant être atteinte varie en fonction du type de véhicule, de la température ambiante et de la puissance frigorifique de votre climatiseur de toit.

En dessous d'une température ambiante de 16 °C, le climatiseur de toit ne refroidit plus. Dans ce cas, utilisez uniquement le mode de climatisation « Circulation d'air » (8).

Le climatiseur est protégé de la surtension. Si la tension d'alimentation dépasse 265 V, le climatiseur s'éteint automatiquement. Il se remet à fonctionner normalement une fois que la tension d'alimentation se trouve à nouveau dans la plage autorisée.

7.1 Composantes

Le cycle frigorifique du climatiseur est constitué de ces éléments principaux (fig. 1, page 3) :

- **Compresseur (1)**
Le compresseur aspire le frigorigène utilisé et le comprime. Cela fait augmenter la pression et donc, la température du frigorigène.
- **Condenseur (2)**
Le condenseur intégré fonctionne comme un refroidisseur ou un échangeur thermique. L'air qui circule absorbe la chaleur, le gaz frigorigène chaud refroidit et se liquéfie.
- **Évaporateurs (3)**
Les évaporateurs refroidissent et déshumidifient l'air qui circule. Le frigorigène absorbe la chaleur et s'évapore.
- **Ventilateur (4)**
L'air rafraîchi se diffuse dans l'habitacle du véhicule par le ventilateur, via une unité de sortie d'air.



Vue d'ensemble de tous les éléments :

- FreshJet1700 : fig. 10, page 11
- FreshJet2000, 2200 (également pour les modèles avec chauffage et démarrage progressif) : fig. 11, page 12
- FreshJet3200 : fig. 12, page 13
- Unité de sortie d'air Chillout ADB : fig. 13, page 14
- Unité de sortie d'air ADB : fig. 14, page 14

7.2 Panneau de commande

L'unité de ventilation du climatiseur est munie d'un panneau de commande (fig. 2, page 4).









Celui-ci contient les éléments de commande et d'affichage suivants :



N°	Explication		
1	Voyant d'état	N'est pas éclairé :	Le climatiseur de toit est éteint
		S'allume en orange :	Le climatiseur de toit est en mode veille
		S'allume en vert :	Le climatiseur de toit est allumé
		Clignote en vert :	Uniquement pour les modèles avec pompe à chaleur : Le climatiseur de toit prépare le chauffage ou le dégivrage est activé.
		Clignote en vert/orange :	Le climatiseur est en mode hiver
		S'allume en rouge :	Uniquement si le climatiseur est raccordé à 12 V $\overline{=}$: La tension d'alimentation de 230 V \sim n'est pas disponible.
		Voyant rouge clignotant en continu (- - - -):	Surtension Le climatiseur se remet à fonctionner normalement une fois que la tension d'alimentation se trouve à nouveau dans la plage autorisée.
		Voyant rouge clignotant lentement (- - -):	Dysfonctionnement du capteur interne de température E1
Voyant rouge clignotant à vitesse moyenne (- - - - -):	Dysfonctionnement du capteur externe de température E2		
2	Touche 	Activation, désactivation ou passage en mode veille du climatiseur de toit. Un actionnement long de la touche active le mode automatique.	
3	Touche 	Permet d'allumer ou d'éteindre la lumière ou tamise la lumière N'est activé que lorsque le climatiseur de toit est allumé ou en mode veille	
4	Récepteur IR pour la télécommande		

7.3 Télécommande

Tous les réglages du climatiseur (p.ex. réglage de la température, programmation de la minuterie) sont transmis au climatiseur de toit par télécommande.







Les éléments de commande et d'affichage suivants sont disponibles sur la télécommande (fig. 3, page 5) :

N°	Explication
1	<p>Écran: Affichage des données suivantes :</p> <ul style="list-style-type: none"> • heure • température intérieure désirée (valeur de consigne) en °C ou °F • température ambiante effective • mode de climatisation • niveau de ventilation • symboles pour fonctions supplémentaires activées • état de la batterie
2	<p>Touche  : Activation du climatiseur et de la télécommande ou mise en mode veille</p>
3	<p>Touche  : Sélection du niveau de ventilation</p>
4	<p>Touche MODE : Sélection du mode de climatisation</p>
5	<p>Touche  : Activation de la fonction Sleep. La fonction Sleep modifie automatiquement la valeur de consigne, afin de garantir une température de sommeil agréable.</p>
6	<p>Touche  : Une pression : Affichage de la température actuelle de l'habitable (le symbole  s'affiche). Une nouvelle pression : Affichage de la température réglée.</p>
7	<p>Touche  : Activation de la fonction « I feel ». La fonction « I feel » permet d'adapter toutes les 10 minutes la valeur de consigne à la température mesurée par la télécommande.</p>
8	<p>Touche °C/°F : Commutation de l'unité de température entre Celsius (°C) et Fahrenheit (°F)</p>
9	<p>Touche  : Programmation de la minuterie et réglage de l'heure</p>
10	<p>Touche SET : Confirmation et enregistrement des données</p>
11	<p>Touche  : Marche/arrêt de l'éclairage du climatiseur et activation de la fonction DIM. La touche  fonctionne même lorsque la télécommande est désactivée.</p>

N°	Explication
12	Touche + : Augmenter la valeur
13	Touche - : Diminution de la valeur
14	Symbole  (piles épuisées) S'affiche lorsque les piles de la télécommande sont épuisées. Dans ce cas, changez les piles, voir chapitre « Changement des piles de la télécommande », page 67.
15	Symbole  (envoi des valeurs) S'affiche brièvement lorsque la télécommande envoie des valeurs au climatiseur de toit.





7.4 Modes de climatisation

Le climatiseur de toit dispose des modes de climatisation suivants :

Mode de climatisation	Message à l'écran	Explication
Automatique		Vous déterminez la température, le climatiseur refroidit ou chauffe (uniquement pour modèles avec chauffage) l'habitacle pour parvenir à cette température dans l'habitacle et fixe la puissance nécessaire du ventilateur. Dans ce mode, la touche  est désactivée.
Refroidissement		Vous déterminez la température et la puissance du ventilateur, le climatiseur refroidit l'habitacle à cette température.
Chauffage		Uniquement pour les modèles avec chauffage Vous déterminez la température et la puissance du ventilateur, le climatiseur chauffe l'habitacle à cette température.
Circulation d'air		Vous déterminez le niveau de ventilation ; le climatiseur souffle de l'air dans l'habitacle.
Déshumidification de l'air		Vous déterminez la température, le climatiseur refroidit la température de l'habitacle à cette valeur, fixe la puissance de ventilation nécessaire et déshumidifie l'air de l'habitacle (fonctionnement en circulation d'air). Dans ce mode, la touche  est désactivée.

7.5 Fonctions supplémentaires

Le climatiseur de toit dispose des fonctions supplémentaires suivantes :

Fonction supplémentaire	Message à l'écran	Explication
Minuterie		Le climatiseur est mis en marche au moment réglé.
		Le climatiseur s'arrête au moment réglé.
		Le climatiseur est mis en marche et à l'arrêt aux moments réglés.
Sleep		La température réglée est modifiée de 1 °C au bout d'une heure et de 2 °C au bout de deux heures, afin de garantir une température de sommeil agréable.
I feel		La télécommande mesure la température ambiante et transmet la valeur mesurée au climatiseur toutes les 10 minutes. Le climatiseur adapte la température prescrite à cette valeur mesurée.
Mode hiver		Le mode hiver est indiqué par un clignotement vert/orange du voyant LED.

8 Avant la première utilisation

Contrôles avant la mise en service

Avant de mettre en marche le climatiseur, veuillez respecter les consignes suivantes :

- ▶ Vérifiez que la tension et la fréquence d'alimentation correspondent bien aux valeurs indiquées dans les Caractéristiques techniques, voir dépliant.
- ▶ Assurez-vous que ni l'ouverture d'aspiration, ni les buses de ventilation ne sont bouchées. Aucune des grilles d'aération ne doit être bouchée afin de garantir un rendement optimal du climatiseur de toit.





ATTENTION ! Risque de blessures !

Ne glissez ni les doigts, ni un quelconque objet dans les buses de ventilation ou la grille d'aspiration.

Réglage de l'heure

- ▶ Réglez l'heure actuelle : voir chapitre « Réglage de l'heure », page 67.

Réglage de la télécommande

- ▶ Mettez les piles en place (voir chapitre « Changement des piles de la télécommande », page 67).
- ✓ L'écran affiche tous les symboles pendant 5 secondes.
- ▶ Pendant ces 5 secondes, appuyez simultanément sur les touches  et .
- ✓ L'écran affiche le numéro de modèle standard.

- ▶ Appuyez simultanément dans une période de 3 secondes sur les touches **+** et **-** afin de sélectionner le numéro de modèle :
 - FreshWell3000 : 02
 - FreshJet : 07
 - FreshLight : 11
- ✓ L'écran affiche tous les symboles pendant 5 secondes.
- ✓ La télécommande est prête à l'emploi.

9 Utilisation du climatiseur de toit

9.1 Remarques générales concernant l'utilisation

Le climatiseur de toit dispose de trois modes de fonctionnement :

Mode de fonctionnement	Caractéristiques
Arrêt	Le climatiseur de toit est éteint, la télécommande est inactive.
Veille	Le climatiseur de toit est prêt à fonctionner et peut être mis en marche à l'aide de la télécommande. Les lampes peuvent être utilisées.
Marche	Le climatiseur de toit climatise l'habitacle.
Mode hiver	Le climatiseur de toit fonctionne dans un mode de chauffage particulier qui démarre avec une température de 7 °C et s'arrête quand la température dépasse 10 °C.

Sur le **panneau de commande**, vous pouvez

- allumer et éteindre le climatiseur de toit et le mettre en mode veille ou mode hiver
- allumer et éteindre la lumière et la tamiser

Avec la **télécommande**, vous pouvez

- allumer le climatiseur de toit à partir du mode veille et le remettre en mode veille
- allumer et éteindre la lumière et la tamiser
- procéder à des réglages et
- sélectionner des fonctions supplémentaires

9.2 Utilisation de la télécommande

Lors de l'utilisation, la télécommande **doit** être dirigée vers le récepteur IR (fig. 2 4, page 4) du panneau de commande.

- ▶ Appuyez sur une touche.
- ✓ La valeur est envoyée directement au climatiseur de toit.
- ✓ Le climatiseur de toit valide la réception des données par un signal aigu.

Si la transmission des données échoue, dirigez la télécommande vers le récepteur IR du panneau de commande et appuyez sur la touche **SET**. Les données sont alors envoyées de nouveau au climatiseur de toit. Le climatiseur de toit valide la réception des données par un signal aigu.

Activation ou désactivation de la télécommande uniquement en mode veille



En mode veille, l'écran de la télécommande indique uniquement l'heure.

Si la télécommande n'est pas dirigée vers le récepteur IR (fig. 2 4, page 4) du panneau de commande, vous pouvez commuter la télécommande en mode veille ou l'allumer, indépendamment du climatiseur de toit :

► Appuyez sur la touche .

9.3 Consignes optimisant l'utilisation de l'appareil

En tenant compte des consignes suivantes, vous optimisez le fonctionnement de votre climatiseur de toit :

- Améliorez l'isolation thermique du véhicule en colmatant les fentes et en suspendant des volets roulants réfléchissants ou des rideaux devant les fenêtres.
- Si le véhicule a été exposé pendant longtemps au rayonnement solaire : utilisez d'abord le climatiseur de toit pendant un certain temps avec les fenêtres ouvertes en mode de climatisation « Circulation d'air » () avant de passer en mode de climatisation « Refroidissement » () .
- En mode « Refroidissement » () , évitez d'ouvrir inutilement portes ou fenêtres.
- Orientez les buses de ventilation de manière pertinente.
- Veillez à ce que les buses de ventilation et la grille d'aspiration ne soient pas recouvertes par du tissu, du papier ou un quelconque objet.

9.4 Mise en marche/arrêt du climatiseur de toit





REMARQUE

Après la mise en marche, la climatisation démarre avec les valeurs dernièrement réglées.

Avec le panneau de commande

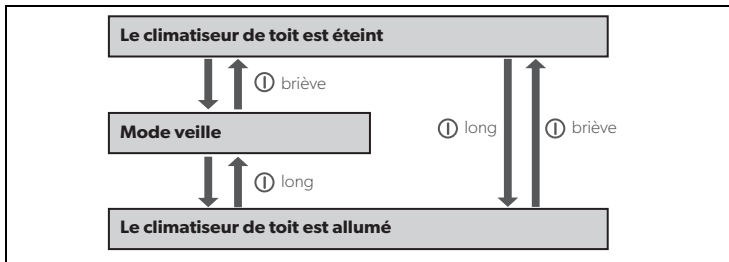
L'illustration montre comment allumer, éteindre ou commuter en mode veille le climatiseur de toit à l'aide du panneau de commande. Pour ce faire, appuyez sur la touche , comme indiqué sur l'illustration :



► Appuyez brièvement sur la touche .

✓ Le climatiseur est éteint.

Avec la télécommande



REMARQUE

- Pour pouvoir utiliser le climatiseur de toit avec la télécommande, le climatiseur doit être en mode veille ou allumé.
- Avec la télécommande, vous pouvez allumer le climatiseur de toit à partir du mode veille et le remettre en mode veille. Pour ce faire, appuyez sur la touche
- Uniquement pour les modèles avec chauffage :

Si vous éteignez le climatiseur de toit à partir du mode « Chauffage » (), avec la télécommande, la soufflerie continue de fonctionner pendant quelques minutes afin d'éviter une surchauffe de l'appareil. La LED clignote en orange. La touche

sur le panneau de commande permet d'éteindre complètement le climatiseur de toit.

9.5 Sélection du mode de climatisation

- ▶ Avec la touche **MODE**, sélectionnez le mode de climatisation désiré, voir chapitre « Modes de climatisation », page 60.
- ✓ Le climatiseur de toit valide la réception des valeurs par un signal aigu.
- ✓ Le climatiseur de toit engage le mode de climatisation sélectionné.

9.6 Sélection manuelle de la vitesse de ventilation

Le ventilateur règle la force de l'arrivée d'air.

Dans les modes de climatisation « Refroidissement » () et « Circulation d'air » (), il est possible de sélectionner manuellement la vitesse de ventilation. Dans les autres modes de climatisation, le climatiseur de toit règle automatiquement la vitesse de ventilation.

Message à l'écran

Explication



Quatre niveaux de ventilation
(Niveau de ventilation le plus bas **non** disponible en mode de climatisation « chauffage » ())



Mode automatique, disponible uniquement dans les modes de climatisation « Refroidissement » (), « Chauffage » (), et « Déshumidification » ().

- ▶ Avec la touche), sélectionnez la vitesse de ventilation souhaitée.
- ✓ Le climatiseur de toit valide la réception des valeurs par un signal aigu.
- ✓ La vitesse de ventilation est réglée.

9.7 Réglage de la température

Mode de climatisation « Refroidissement »

Dans les modes de climatisation « Automatique » (), « Refroidissement » (), et « Déshumidification » (), vous pouvez indiquer une température entre 16 °C et 31 °C.

- ▶ Sélectionnez avec la touche **+** ou **-** la température souhaitée.
- ✓ Le climatiseur de toit valide la réception des valeurs par un signal aigu.

- ✓ La température est réglée dans le climatiseur de toit.

Mode « Chauffage » (uniquement pour les modèles avec chauffage)

Dans les modes de climatisation « Automatique » (A) et « Chauffage » (☀️), vous pouvez définir à l'aide de la télécommande une température comprise entre 16 °C et 31 °C.

- Sélectionnez avec la touche + ou - la température souhaitée.
- ✓ Le climatiseur de toit valide la réception des valeurs par un signal aigu.
- ✓ La température est réglée dans le climatiseur de toit.

9.8 Réglage de buses de ventilation

Il est possible de régler l'arrivée d'air dans l'habitacle du véhicule grâce à la position des buses de ventilation (fig. 4, page 6) :

- **Chillout ADB** : Tournez les lamelles (1) des buses de ventilation à l'aide de la mollette de réglage (2), dans le sens souhaité.
- **ADB** : Tournez les lamelles (1) des buses de ventilation séparément les unes des autres à l'aide des mollettes de réglage (2, 3, 4) dans le sens souhaité. Le flux d'air peut être ajusté aussi bien à droite et à gauche que vers le plafond ou le sol.
Utilisez le curseur (5) pour répartir l'air vers l'avant ou vers l'arrière.

9.9 Programmation de la minuterie

La fonction de minuterie vous permet de régler la climatisation pour une période donnée. Vous pouvez déterminer l'heure de mise en marche ou l'heure de mise à l'arrêt uniquement, ou encore les deux valeurs.



REMARQUE

Lors de la programmation de la minuterie, si vous n'appuyez sur aucune touche pendant 15 secondes, la télécommande repasse automatiquement au mode initial.

- Avant la programmation de la minuterie, choisissez le mode de climatisation et toutes les valeurs souhaitées (p. ex. la température).

Réglage de l'heure de mise en marche





- Appuyez une fois sur la touche .
- ✓ Le symbole **ON** (🕒) clignote sur l'écran de la télécommande.
- À l'aide de la touche + ou -, réglez l'heure à laquelle le climatiseur de toit doit se mettre en marche.
- Appuyez sur la touche **SET** pour envoyer la valeur au climatiseur de toit.
- ✓ L'heure de mise en marche est réglée dans le climatiseur de toit.
Le climatiseur de toit démarre à l'heure réglée, avec le mode de climatisation choisi.
- Mettez le climatiseur de toit en mode veille.

Réglage de l'heure de mise à l'arrêt

- Appuyez deux fois sur la touche .
- ✓ Le symbole **OFF** (🕒) clignote sur l'écran de la télécommande.
- À l'aide de la touche + ou -, réglez l'heure à laquelle le climatiseur de toit doit s'éteindre.
- Appuyez sur la touche **SET** pour envoyer la valeur au climatiseur de toit.
- ✓ L'heure d'arrêt est réglée dans le climatiseur de toit.
Le climatiseur de toit fonctionne jusqu'à l'heure réglée, avec le mode de climatisation choisi.

Réglage de l'heure de mise en marche et l'heure d'arrêt

- Appuyez trois fois sur la touche .

- ✓ Le symbole **ON** () clignote sur l'écran de la télécommande. Le symbole **OFF** () est visible.
- ▶ À l'aide de la touche **+** ou **-**, réglez l'heure à laquelle le climatiseur de toit doit se mettre en marche.
- ▶ Appuyez de nouveau sur la touche .
- ✓ Le symbole **OFF** () clignote sur l'écran de la télécommande.
- ▶ À l'aide de la touche **+** ou **-**, réglez l'heure à laquelle le climatiseur de toit doit s'éteindre.
- ▶ Appuyez sur la touche **SET** pour envoyer la valeur au climatiseur de toit.
- ✓ L'heure de mise en marche et l'heure d'arrêt sont réglées dans le climatiseur de toit. Le climatiseur de toit démarre à l'heure réglée, avec le mode de climatisation choisi et fonctionne jusqu'à la deuxième heure réglée.
- ▶ Mettez le climatiseur de toit en mode veille.

Suppression de la programmation de la minuterie

Si vous avez programmé la minuterie, vous pouvez l'effacer de la manière suivante :

- ▶ Appuyez quatre fois sur la touche .
- ✓ Le symbole de la minuterie s'éteint.
- ✓ La programmation est supprimée.



9.10 Activation de la fonction Sleep



REMARQUE

La fonction Sleep est désactivée en mode « Circulation d'air » () .

Lorsque la fonction Sleep est activée, la température réglée est modifiée de 1 °C au bout d'une heure et de 2 °C au bout de deux heures, afin de garantir une température de sommeil agréable.

- ▶ Réglez la température souhaitée (voir chapitre « Réglage de la température », page 64).
- ▶ Appuyez sur la touche .
- ✓ Le symbole  s'affiche à l'écran. La fonction Sleep est activée.
- ▶ Pour désactiver la fonction Sleep, appuyez de nouveau sur la touche .



REMARQUE

La fonction Sleep est désactivée si vous appuyez sur la touche **MODE**.

9.11 Réglage de la fonction supplémentaire « I feel »

Avec cette fonction, la télécommande mesure la température ambiante et transmet la valeur mesurée au climatiseur de toit toutes les 10 minutes. Le climatiseur de toit adapte la température prescrite à cette valeur mesurée. La fonction « I feel » n'est active que si la température se trouve entre +18 °C et +29 °C.

- ▶ Appuyez sur la touche .
- ✓ Le symbole  s'affiche à l'écran. La fonction « I feel » est activée.
- ▶ Orientez la télécommande vers le récepteur IR (fig. 2 4, page 4) du panneau de commande. Sinon, les valeurs ne peuvent pas être envoyées au climatiseur de toit.



REMARQUE

La télécommande ne doit pas se trouver dans un endroit de la pièce nettement plus chaud ou nettement plus froid que la température ambiante moyenne. Par exemple, elle ne doit pas se trouver au soleil ou devant le climatiseur de toit.

Si la température dépasse +29 °C ou descend en dessous de +18 °C, la fonction « I feel » est désactivée.

✓ Le symbole  clignote trois fois sur l'écran puis s'éteint.

9.12 Commande des lumières (uniquement sur certains modèles)

Les lampes du climatiseur de toit sont réglables. Elles s'allument avec la dernière valeur de luminosité réglée.



REMARQUE

La touche  sur la télécommande est activée même quand la télécommande est éteinte.

Mise en marche/à l'arrêt de l'éclairage sur le panneau de commande

► Appuyez brièvement sur la touche  pour allumer ou éteindre les lampes.

Tamissage de l'éclairage sur le panneau de commande

► Appuyez sur la touche  jusqu'à ce que les lampes soient réglées à la luminosité souhaitée.

Mise en marche/à l'arrêt de l'éclairage sur la télécommande

► Appuyez sur la touche  pour allumer ou éteindre les lampes.

✓ Le symbole  s'affiche sur l'écran quand l'éclairage est **allumé**.

Tamissage de la lumière à l'aide de la télécommande

► Appuyez sur la touche  pendant 2 s.

✓ Le symbole  clignote sur l'écran.

► Appuyez sur la touche **-** ou **+** jusqu'à ce que les lampes soient réglées à la luminosité souhaitée.

Vous pouvez ajuster la luminosité des lampes sur 20 %, 40 %, 60 %, 80 % et 100 %.

► Appuyez de nouveau sur la touche  afin de désactiver la fonction DIM.

✓ Le symbole  s'allume.

9.13 Changement des piles de la télécommande

Remplacez les piles lorsque le symbole  s'affiche à l'écran.

Le compartiment des piles se trouve au dos de la télécommande.

► Appuyez légèrement sur le couvercle du compartiment des piles et faites-le glisser dans le sens de la flèche.

► Placez les nouvelles piles (2 x type AAA) en respectant les polarités indiquées dans le compartiment.

► Refermez le couvercle du compartiment des piles.



Protégez l'environnement !

Les piles ne sont pas des déchets ménagers.

Remettez vos piles usées à votre revendeur ou à un organisme de collecte.

9.14 Réglage de l'heure

La télécommande a besoin de l'heure actuelle pour la programmation de la minuterie. L'heure est affichée sur l'écran de la télécommande.

Pour régler l'heure, procédez comme suit :



REMARQUE

Lors du réglage de l'heure, si vous n'appuyez sur aucune touche pendant env. 10 secondes, la télécommande repasse automatiquement au mode initial.

- ▶ Appuyez assez longtemps sur la touche  pour accéder au mode de réglage de l'heure.
- ✓ L'heure clignote sur l'écran de la télécommande.
- ▶ À l'aide de la touche **+** ou **-**, réglez l'heure actuelle.
 - Appuyez sur la touche **+** ou **-** pendant plus longtemps que 2 s pour faire avancer ou reculer le temps plus rapidement.
- ▶ Appuyez sur la touche **SET** pour confirmer l'heure.

9.15 Réglage du mode hiver

Le mode hiver est un mode de chauffage particulier qui démarre avec une température de 7 °C et s'arrête quand la température dépasse 10 °C.

- ▶ Appuyez pendant 5 s sur les deux touches sur le panneau de commande pour activer le mode hiver.
- ✓ La LED clignote en vert/orange.
- ✓ Toutes les autres fonctions sont désactivées.
- ▶ Pour désactiver le mode hiver, appuyez sur la touche  du panneau de commande, ce qui éteint le climatiseur.

10 Nettoyage du climatiseur de toit



AVIS ! Risque d'endommagement !

- Ne nettoyez pas le climatiseur de toit avec un nettoyeur haute pression. Toute infiltration d'eau peut endommager le climatiseur.
- N'utilisez aucun objet coupant ou dur, ni de détergents pour le nettoyage. Cela pourrait endommager le climatiseur de toit.
- Pour nettoyer le climatiseur de toit, utilisez uniquement de l'eau et un détergent doux. N'utilisez en aucun cas de l'essence, du diesel ou un solvant.

- ▶ Nettoyez de temps à autre le boîtier du climatiseur et de l'unité de ventilation avec un chiffon humide.
- ▶ Enlevez régulièrement les feuilles mortes et autres salissures qui encombreront les ouvertures de ventilation (fig. 5 1, page 7) du climatiseur. Veillez à ne pas endommager les lamelles du climatiseur de toit.
- ▶ Nettoyez de temps à autre la télécommande avec un chiffon légèrement humide. Il est conseillé d'utiliser un essuie-lunettes pour le nettoyage de l'écran.

11 Entretien du climatiseur de toit



AVERTISSEMENT !

Les travaux de maintenance autres que ceux décrits ici doivent être effectués uniquement par un personnel qualifié et parfaitement informé des dangers relatifs à la manipulation de réfrigérants et de climatiseurs et des règlements spécifiques. Tout travail de maintenance mal effectué risquerait d'entraîner de graves dangers.

Intervalle	Contrôle / maintenance
Régulièrement	Vérifiez les écoulements d'eau de condensation : <ul style="list-style-type: none"> ▶ Vérifiez que les écoulements d'eau de condensation (fig. 6 1, page 7) sur les côtés du climatiseur ne sont pas bouchés et que l'eau de condensation peut s'écouler.
Régulièrement	Nettoyer le filtre de l'unité de sortie d'air (fig. 7 , page 8) : <ul style="list-style-type: none"> ▶ Retirer manuellement le couvercle de protection (1) du filtre. ▶ Retirer le filtre (2). ▶ Nettoyer le filtre (2) avec une solution savonneuse et le laisser sécher. ▶ Remettre le filtre (2) sec en place. ▶ Remettre le couvercle de protection (1) en place.
Une fois par an	Vérifiez les joints profilés : <ul style="list-style-type: none"> ▶ Vérifiez que le joint du climatiseur installé sur le toit du véhicule ne présente ni fissures ni autres détériorations.
Une fois par an	Faites procéder à la maintenance des échangeurs thermiques : <ul style="list-style-type: none"> ▶ Confiez l'entretien des échangeurs thermiques du climatiseur de toit à un atelier spécialisée.
Une fois par an	Remplacer le filtre à charbon actif (fig. 7 , page 8) : <ul style="list-style-type: none"> ▶ Retirer manuellement le couvercle de protection (1) du filtre. ▶ Retirer le filtre (2). ▶ Retirer le filtre à charbon actif (3). ▶ Nettoyer le filtre (2) avec une solution savonneuse et le laisser sécher. ▶ Insérer un nouveau filtre à charbon actif. ▶ Remettre le filtre (2) sec en place. ▶ Remettre le couvercle de protection (1) en place.

12 Guide de dépannage

Dysfonctionnement	Cause	Solution
Le climatiseur de toit s'éteint en permanence.	Le détecteur de givre est désactivé.	La température extérieure est trop basse ou toutes les buses de ventilation sont fermées.

Dysfonctionnement	Cause	Solution
Pas de puissance frigorifique	Le climatiseur de toit n'est pas en mode refroidissement.	▶ Mettez le climatiseur de toit en mode refroidissement.
	La température ambiante est supérieure à 52 °C.	Le climatiseur de toit est conçu uniquement pour une température ambiante inférieure ou égale à 52 °C.
	La température réglée est supérieure à la température ambiante.	▶ Sélectionnez une température plus basse.
	La température ambiante est inférieure à 16 °C.	Le climatiseur est conçu uniquement pour une température ambiante supérieure à 16 °C.
	L'un des capteurs de température est défectueux.	▶ Contactez un atelier spécialisé et agréé.
	<p>La turbine de l'évaporateur est défectueuse.</p> <p>Le ventilateur du condenseur est défectueux.</p>	
Ventilation insuffisante	L'aspiration d'air est bouchée.	▶ Enlevez la poussière et autres salissures qui encombrant les lamelles de ventilation du climatiseur.
	Le ventilateur est défectueux.	▶ Contactez un atelier spécialisé et agréé.
Infiltration d'eau dans le véhicule	Les ouvertures d'écoulement d'eau de condensation sont bouchées.	▶ Nettoyez les ouvertures d'écoulement d'eau de condensation.
	Les joints sont défectueux.	▶ Contactez un atelier spécialisé et agréé.
Le climatiseur de toit ne se met pas en marche	Il n'y a pas de tension électrique (230 V~).	▶ Contrôlez l'alimentation en tension.
	<p>La tension est trop faible (moins de 200 V~).</p> <p>Le transformateur de tension est défectueux.</p>	▶ Prenez contact avec un atelier spécialisé.
	L'un des capteurs de température est défectueux.	
	La protection par fusible de l'alimentation en tension est trop faible.	▶ Vérifiez la protection fusible de l'alimentation en tension.

Dysfonctionnement	Cause	Solution
Le climatiseur de toit ne s'éteint pas	L'un des capteurs de température est défectueux.	► Contactez un atelier spécialisé et agréé.
	La protection par fusible de l'alimentation en tension est trop faible.	► Vérifiez la protection fusible de l'alimentation en tension.

13 Garantie

La période de garantie légale s'applique. Si le produit s'avérait défectueux, veuillez vous adresser à un de nos partenaires de service présent dans votre pays.

Nos spécialistes vous aideront avec plaisir et répondront à vos questions concernant la suite de la procédure pour la garantie.

14 Retraitement

Directives de protection de l'environnement et élimination conforme

Toutes les organisations doivent appliquer une série de mesures visant à détecter, évaluer et contrôler l'influence que leurs activités (fabrication, produits, service après-vente, etc.) ont sur l'environnement.

Les mesures à suivre pour la détection d'effets importants sur l'environnement doivent prendre en compte les facteurs suivants :

- Utilisation de matières premières et de ressources naturelles
- Émissions dans l'atmosphère
- Écoulement de liquides
- Élimination et recyclage
- Contamination du sol

Afin de minimiser les effets sur l'environnement, le fabricant présente ci-dessous une série de consignes que toute personne interagissant avec l'appareil pendant la durée de vie de celui-ci (pour quelque raison que ce soit) doit prendre en compte.

- Tous les matériaux d'emballage doivent être éliminés (de préférence recyclés) conformément aux directives légales en vigueur dans le pays où l'élimination a lieu.
- Tous les composants du produit doivent être éliminés (de préférence recyclés) conformément aux directives légales en vigueur dans le pays où l'élimination a lieu.
- Pour une élimination correcte, l'appareil doit être transmis à un centre de recyclage, afin que tous les composants recyclables puissent être réutilisés et que les matériaux restants soient traités de manière conforme.
- Pendant l'installation, assurez-vous que l'habitacle est suffisamment aéré pour éviter la formation d'air vicié, qui pourrait être nocif pour la santé de l'utilisateur.
- Pendant l'utilisation et l'entretien, assurez-vous que les déchets toxiques (huile, graisse, etc.) sont éliminés de manière conforme.
- Afin de réduire les nuisances sonores, minimisez le niveau sonore.

Vous trouverez de plus amples informations concernant le démantèlement correct de nos produits dans les instructions de recyclage disponibles sur dometic.com.

- Jetez les emballages dans les conteneurs de déchets recyclables prévus à cet effet.
- Lors de l'exploitation ainsi que des réparations et des travaux de maintenance, veillez à ce que le circuit de refroidissement ne soit pas endommagé et que le fluide frigorigène ne puisse s'échapper. Il s'agit d'un gaz à effet de serre, qui ne doit pas parvenir dans l'atmosphère.



Lorsque vous mettez le produit définitivement hors service, informez-vous auprès du centre de recyclage le plus proche ou auprès de votre revendeur spécialisé sur les prescriptions relatives à la récupération des déchets.

- Éliminez le produit en vous conformant uniquement aux directives de recyclage ou d'élimination en vigueur, auprès d'une entreprise de recyclage agréée.



Protégez l'environnement !

Ne jetez pas les piles avec les déchets ménagers.

Retournez les piles endommagées ou usées à votre détaillant ou déposez-les dans les points de collecte.

Manual original

Lea atentamente estas instrucciones y siga las indicaciones, directrices y advertencias incluidas en este manual para asegurarse de que instala, usa y mantiene correctamente el producto en todo momento. Estas instrucciones DEBEN permanecer con este producto.

Al usar el producto, usted confirma que ha leído cuidadosamente todas las instrucciones, directrices y advertencias, y que entiende y acepta cumplir los términos y condiciones aquí establecidos. Usted se compromete a usar este producto solo para el propósito y la aplicación previstos y de acuerdo con las instrucciones, directrices y advertencias establecidas en este manual del producto, así como de acuerdo con todas las leyes y reglamentos aplicables. La no lectura e incumplimiento de las instrucciones y advertencias aquí expuestas puede causarle lesiones a usted o a terceros, daños en el producto o daños en otras propiedades cercanas. Este manual del producto, incluyendo las instrucciones, directrices y advertencias, y la documentación relacionada, pueden estar sujetos a cambios y actualizaciones. Para obtener información actualizada sobre el producto, visite la página documents.dometic.com.



Encontrará las instrucciones de montaje en línea en:

https://documents.dometic.com/?object_id=73226.

Las indicaciones en las instrucciones de montaje van dirigidas al personal técnico de talleres familiarizado con las directivas y medidas de protección que se hayan de aplicar.

Índice

1	Explicación de los símbolos	74
2	Indicaciones de seguridad	74
3	Destinatarios de estas instrucciones	75
4	Volumen de entrega	75
5	Accesorios	76
6	Uso adecuado.	76
7	Descripción técnica	76
8	Antes del primer uso.	81
9	Manejo del equipo de aire acondicionado de techo	82
10	Limpieza del equipo de aire acondicionado de techo	88
11	Mantenimiento del equipo de aire acondicionado de techo	89
12	Solución de averías.	89
13	Garantía legal	90
14	Gestión de residuos	91

1 Explicación de los símbolos



¡ADVERTENCIA!

Indicación de seguridad: Indica una situación peligrosa que, de no evitarse, puede ocasionar la muerte o lesiones graves.



¡ATENCIÓN!

Indicación de seguridad: Indica una situación peligrosa que, de no evitarse, puede ocasionar o lesiones moderadas o leves.



¡AVISO!

Indica una situación peligrosa que, de no evitarse, puede provocar daños materiales.



NOTA

Información adicional para el manejo del producto.

2 Indicaciones de seguridad

El fabricante no se hace responsable de ningún daño resultante, especialmente de los daños resultantes que pudieran producirse como consecuencia de una avería en el equipo de aire acondicionado de techo.



¡ADVERTENCIA! El incumplimiento de estas advertencias podría acarrear la muerte o lesiones graves.

Peligro de muerte por descarga eléctrica

- No ponga el aparato en funcionamiento si presenta desperfectos visibles.
- Siempre que realice tareas en el aparato desconecte la alimentación de corriente.
- Utilice el aparato solo cuando la carcasa y los cables no presenten daños.

Riesgo para la salud

- Los niños mayores de 8 años y las personas de capacidad física, sensorial o mental disminuida, así como aquellas personas con falta de experiencia y conocimientos suficientes, solo podrán utilizar este aparato si están vigilados o han sido instruidos respecto al uso seguro del aparato y a los posibles peligros que pueden emanar de él.
- No deje que los niños jueguen con el aparato.
- Solo personal técnico que conozca tanto los posibles peligros relacionados con la manipulación de refrigerantes y equipos de aire acondicionado, como las normas correspondientes tiene autorización para realizar las tareas de instalación y la reparación del equipo de aire acondicionado de techo. Las reparaciones que se realicen incorrectamente pueden dar lugar a situaciones de considerable peligro. En caso de reparaciones, diríjase al punto de atención al cliente de su país.

Peligro de incendio

- Mantenga libres de obstáculos las aberturas de ventilación.
- No dañe el circuito de frío.

- No utilice el equipo de aire acondicionado de techo cerca de fluidos inflamables o en habitaciones cerradas.
- Asegúrese de que no haya objetos inflamables situados o instalados en el área de salida de aire. La distancia debe ser como mínimo de 50 cm.
- En caso de incendio, **no** abra la tapa superior del equipo de aire acondicionado de techo y utilice medios de extinción autorizados. No utilice agua para extinguir el fuego.
- Para acelerar el proceso de descongelación o limpiar el aparato, utilice solamente los procedimientos recomendados por el fabricante.
- El aparato debe guardarse en un espacio donde no haya focos de ignición en continuo funcionamiento (por ejemplo, fuego abierto, aparatos de gas o un horno eléctrico encendido).
- No perforo ni queme el aparato.
- Tenga en cuenta que los refrigerantes pueden no tener olor.



¡ATENCIÓN! El incumplimiento de estas precauciones podría acarrear lesiones moderadas o leves.

Riesgo para la salud

- Utilice el aparato solo conforme a su uso adecuado.
- No realice modificaciones en el aparato.
- No introduzca las manos en las salidas de ventilación ni inserte objetos extraños en el equipo de aire acondicionado de techo.
- Si se producen fallos en el circuito de refrigerante, un taller especializado debe controlar el equipo de aire acondicionado de techo y repararlo según las normativas. Nunca se debe dejar salir refrigerante a la atmósfera.



¡AVISO! Peligro de ocasionar daños materiales

- Nunca introduzca su caravana en el túnel de lavado estando instalado el equipo de aire acondicionado de techo.
- Consulte al fabricante de su vehículo si es necesario realizar una aprobación técnica nueva a causa de la instalación del equipo de aire acondicionado de techo y modificar los datos de altura en la documentación del vehículo:
 - FreshJet 1700, 2000, 2200: Altura de montaje 225 mm
 - FreshJet 3200: Altura de montaje 248 mm

3 Destinatarios de estas instrucciones

Estas instrucciones de uso van dirigidas al usuario del equipo de aire acondicionado de techo.

4 Volumen de entrega

- Equipo de aire acondicionado de techo
- Unidad de salida del aire (Chillout ADB o ADB)

5 Accesorios

Disponibles como accesorio (no incluidos en el volumen de entrega):

Denominación	Número de artículo	FJ1700	FJ2000	FJ2200	FJ3200
DC Kit PP12	9100300003	–	–	–	–
DC Kit DSP-T 12	9600007286	•	•	•	•
DC Kit DSP-T 24	9600007287	•	•	•	•



NOTA

Con un kit complementario para CC (accesorio), el equipo de aire acondicionado de techo Dometic FreshJet también puede usarse durante la marcha.

6 Uso adecuado

El equipo de aire acondicionado de techo de Dometic FreshJet es adecuado únicamente para autocaravanas, caravanas y otros vehículos con estancias para vivir. **No** es adecuado para casas o viviendas.

El equipo de aire acondicionado de techo **no** es apropiado para su instalación en maquinaria de construcción, en maquinaria agrícola o en maquinaria similar. En caso de que se produzcan vibraciones demasiado fuertes no se garantiza un funcionamiento correcto.

El funcionamiento del equipo de aire acondicionado de techo está garantizado para un rango de temperatura de funcionamiento (véase el folleto de datos técnicos).

Este producto solo es apto para el uso y la aplicación previstos de acuerdo con estas instrucciones.

Este manual proporciona la información necesaria para la correcta instalación y/o funcionamiento del producto. Una instalación deficiente y/o un uso y mantenimiento inadecuados conllevan un rendimiento insatisfactorio y posibles fallos.

El fabricante no se hace responsable de ninguna lesión o daño en el producto ocasionados por:

- Un montaje o conexión incorrectos, incluido un exceso de tensión
- Un mantenimiento incorrecto o el uso de piezas de repuesto distintas de las originales proporcionadas por el fabricante
- Modificaciones realizadas en el producto sin el expreso consentimiento del fabricante
- Uso con una finalidad distinta de la descrita en las instrucciones

Dometic se reserva el derecho de cambiar la apariencia y las especificaciones del producto.

7 Descripción técnica

El equipo de aire acondicionado de techo climatiza el habitáculo con aire frío deshumedecido sin polvo ni suciedad.

Las luces LED de intensidad regulable integradas en la unidad de salida de aire proporcionan una iluminación agradable (no está disponible en todos los modelos).

El equipo de aire acondicionado de techo se maneja con el control remoto.

**NOTA**

El equipo de aire acondicionado de techo es capaz de bajar la temperatura en el habitáculo del vehículo hasta un valor determinado. La temperatura que se ha de alcanzar para enfriar depende del tipo de vehículo, de la temperatura ambiente y de la potencia frigorífica de su equipo de aire acondicionado de techo.

Si la temperatura exterior es menor a 16 °C, el equipo de aire acondicionado de techo deja de enfriar. En este caso, utilice únicamente el modo de climatización "Aire de circulación" (🌀).

El equipo de aire acondicionado de techo está protegido frente a sobretensión. Si la tensión de alimentación supera los 265 V, se desconecta el equipo de aire acondicionado de techo. Continúa con el funcionamiento normal cuando la tensión de alimentación vuelve al rango admitido.

7.1 Componentes

El circuito de refrigeración del equipo de aire acondicionado consta de los siguientes componentes principales (fig. 1, página 3):

- **Compresor (1)**
El compresor aspira el refrigerante utilizado y lo condensa. De este modo aumenta la presión y, con ello, también la temperatura del refrigerante.
- **Condensador (2)**
El licuefactor integrado funciona como refrigerador o intercambiador de calor. El aire que circula absorbe calor, el gas refrigerante caliente se enfría y se licua.
- **Evaporadores (3)**
Los evaporadores enfrían el aire que circula y lo deshumedecen. El refrigerante absorbe calor y se evapora.
- **Ventilador (4)**
El ventilador distribuye el aire enfriado en el habitáculo del vehículo a través de una unidad de salida de aire.



Vista general de todos los componentes:

- FreshJet 1700: fig. 10, página 11
- FreshJet 2000, 2200 (también para modelos con calefacción y Soft Start): fig. 11, página 12
- FreshJet 3200: fig. 12, página 13
- Unidad de salida del aire Chillout ADB: fig. 13, página 14
- Unidad de salida del aire ADB: fig. 14, página 14

7.2 Panel de control

El panel de control (fig. 2, página 4) se encuentra en la unidad de salida del aire del equipo de aire acondicionado de techo.









Está compuesto por los siguientes elementos de mando y de indicación:



N.º	Explicación	
1	LED de estado	
	No iluminado:	El equipo de aire acondicionado de techo está apagado.
	Se ilumina en naranja:	El equipo de aire acondicionado de techo está en modo stand-by.
	Se ilumina en verde:	El equipo de aire acondicionado de techo está encendido.
	Parpadea en verde:	Solo para modelos con bomba de calor: el equipo de aire acondicionado de techo está preparando el modo calefacción o el modo descongelación está activo.
	Parpadea en verde/naranja:	El equipo de aire acondicionado de techo está en el modo de invierno
	Se ilumina en rojo:	Solo si el equipo también está conectado a 12 V --- : La tensión de alimentación de 230 V \sim no está disponible.
	Luz roja con parpadeo continuo (----):	Sobretensión El equipo de aire acondicionado de techo continúa con el funcionamiento normal cuando la tensión de alimentación vuelve al rango admitido.
	Luz roja con parpadeo lento (---):	Falla de funcionamiento del sensor de temperatura interna E1
Luz roja con parpadeo medio/rápido (-----):	Falla de funcionamiento del sensor de temperatura externa E2	
2	Tecla 	Enciende el equipo de aire acondicionado de techo, lo apaga o lo pone en modo stand-by. Si el pulsador se mantiene presionado se activa el modo automático.
3	Tecla 	Enciende la luz, la apaga o disminuye su intensidad. Solo se encuentra activo cuando el equipo de aire acondicionado de techo está encendido o en modo stand-by.
4	Receptor de infrarrojos (IR) para el control remoto	

7.3 Control remoto

Todos los ajustes del aparato (por ejemplo, el ajuste de la temperatura o la programación del temporizador) se transmiten al equipo de aire acondicionado de techo a través del control remoto.







El control remoto dispone de los siguientes elementos de uso y de indicación (fig. 3, página 5):

N.º	Explicación
1	<p>Pantalla: Indica lo siguiente:</p> <ul style="list-style-type: none"> • hora • temperatura interior deseada (valor nominal) en °C o °F • temperatura interior actual • modo de climatización • nivel del ventilador • símbolos de funciones adicionales activas • estado de la batería
2	<p>Tecla : Enciende el equipo de aire acondicionado y el control remoto o activa el modo stand-by</p>
3	<p>Tecla : Seleccionar el nivel del ventilador</p>
4	<p>Tecla MODE: Selección del modo de climatización</p>
5	<p>Tecla : Activa la función Sleep. Con la función Sleep, el valor nominal se modifica automáticamente para así proporcionar una temperatura agradable a la hora de dormir.</p>
6	<p>Tecla : Si se pulsa una vez: Indica la temperatura actual del habitáculo (se muestra el símbolo ). Si se pulsa de nuevo: Indica la temperatura establecida.</p>
7	<p>Tecla : Activa la función "I feel". Con la función "I feel", el valor nominal de temperatura se ajusta cada 10 minutos a la temperatura medida por el control remoto.</p>
8	<p>Tecla °C/°F: cambia las unidades de temperatura entre grados centígrados (°C) y Fahrenheit (°F)</p>
9	<p>Tecla : Sirve para programar el temporizador y ajustar la hora</p>
10	<p>Tecla SET: Sirve para confirmar y guardar los datos</p>
11	<p>Tecla : Enciende o apaga la luz del equipo de aire acondicionado de techo y activa la función de atenuación. La tecla  también funciona con el control remoto apagado.</p>

N.º	Explicación
12	Tecla +: Aumentar valor
13	Tecla -: Para disminuir un valor
14	Símbolo  (pilas agotadas) Aparece cuando las pilas del control remoto están agotadas. En ese caso reemplace las pilas, véase capítulo "Cambiar las pilas del control remoto" en la página 87.
15	Símbolo  (enviar valor) Aparece brevemente mientras el control remoto envía valores al equipo de aire acondicionado de techo.





7.4 Modos de climatización

El equipo de aire acondicionado de techo dispone de los siguientes modos de climatización:

Modo de climatización	Indicación en pantalla	Explicación
Automático		Usted establece la temperatura, el equipo de aire acondicionado de techo enfría o calienta (solo modelos con calefacción) el habitáculo a esta temperatura y controla la potencia del ventilador. En este modo, la tecla  está desactivada.
Enfriar		Usted establece la temperatura y la potencia del ventilador; el equipo de aire acondicionado enfría el habitáculo a esta temperatura.
Calentar		Solo para modelos con calefacción Usted establece la temperatura y la potencia del ventilador; el equipo de aire acondicionado calienta el habitáculo a esta temperatura.
Aire de circulación		Usted determina el nivel del ventilador; el equipo de aire acondicionado introduce aire en el habitáculo.
Deshumidificación del aire		Usted establece la temperatura; el equipo de aire acondicionado enfría el habitáculo a esta temperatura, controla la potencia del ventilador y deshumidifica el habitáculo (modo de aire de circulación). En este modo, la tecla  está desactivada.

7.5 Funciones adicionales

El equipo de aire acondicionado de techo dispone de las siguientes funciones adicionales:

Función adicional	Indicación en pantalla	Explicación
Temporizador		El equipo de aire acondicionado se enciende a la hora ajustada.
		El equipo de aire acondicionado se apaga la hora ajustada.
		El equipo de aire acondicionado se enciende y vuelve a apagarse a las horas ajustadas.
Sleep		La temperatura ajustada variará 1 °C después de una hora y 2 °C después de dos horas para así proporcionar una temperatura agradable a la hora de dormir.
I feel		El control remoto mide la temperatura ambiente y transmite cada 10 minutos los valores medidos al equipo de aire acondicionado. El equipo de aire acondicionado ajusta el valor nominal de temperatura a estos valores medidos.
Modo de invierno		El modo de invierno se indicará con el LED verde/naranja intermitente.

8 Antes del primer uso

Controles antes de la puesta en funcionamiento

Antes de encender el equipo de aire acondicionado de techo tenga en cuenta lo siguiente:

- ▶ Compruebe que la tensión y la frecuencia de alimentación concuerden con los valores indicados en los datos técnicos, véase el prospecto.
- ▶ Asegúrese de que tanto la abertura de aspiración de aire como las toberas de aire no estén obstruidas. Todas las rejillas de ventilación deben estar siempre libres para garantizar un rendimiento óptimo del equipo de aire acondicionado de techo.



¡ATENCIÓN! ¡Peligro de sufrir lesiones!



No introduzca el dedo ni ningún objeto en las toberas de aire ni en la rejilla de aspiración.

Ajustar la hora

- ▶ Establezca la hora actual: véase capítulo "Ajustar la hora" en la página 87.

Ajuste de control remoto

- ▶ Coloque las pilas (véase capítulo "Cambiar las pilas del control remoto" en la página 87).
- ✓ En la pantalla aparecen todos los símbolos durante 5 segundos.

- ▶ Pulse durante 5 segundos al mismo tiempo la tecla  y la tecla .
- ✓ En la pantalla aparece el número de modelo estándar.
- ▶ Pulse durante 3 segundos al mismo tiempo la tecla + y la tecla - para seleccionar el número de modelo:
 - FreshWell 3000: 02
 - FreshJet: 07
 - FreshLight: 11
- ✓ En la pantalla aparecen todos los símbolos durante 5 segundos.
- ✓ El control remoto está listo para el funcionamiento.

9 Manejo del equipo de aire acondicionado de techo

9.1 Indicaciones básicas para el manejo

El equipo de aire acondicionado de techo cuenta con tres modos de funcionamiento:

Modo de funcionamiento	Características
Desactivado	El equipo de aire acondicionado de techo está apagado, el control remoto está inactivo.
Stand-by	El equipo de aire acondicionado de techo está listo para el funcionamiento y puede encenderse con el control remoto. Las luces pueden utilizarse.
Conectado	El equipo de aire acondicionado de techo climatiza el habitáculo.
Modo de invierno	El equipo de aire acondicionado de techo funciona en un modo de calentamiento especial que se arranca y se detiene con una temperatura de 7 °C cuando la temperatura supera los 10 °C.

Desde el **panel de control** usted puede

- encender y apagar el equipo de aire acondicionado de techo o activar el modo stand-by o el modo de invierno
- encender y apagar la luz o regular su intensidad

Con el **control remoto** usted puede

- encender el equipo de aire acondicionado de techo desde el modo stand-by y volver a este modo.
- encender y apagar la luz o regular su intensidad
- realizar ajustes
- seleccionar funciones adicionales

9.2 Uso del control remoto

El control remoto **debe** apuntar hacia el receptor de infrarrojos (fig. 2 4, página 4) situado en el panel de control.

- ▶ Pulse una tecla.
- ✓ El valor se envía directamente al equipo de aire acondicionado de techo.
- ✓ El equipo de aire acondicionado de techo anuncia la recepción de los datos con un sonido agudo.

En caso de una transferencia de datos fallida, apunte el control remoto hacia el receptor de infrarrojos situado en el panel de control y pulse la tecla **SET**. De este modo, los datos se envían nuevamente al equipo de aire acondicionado de techo. El equipo de aire acondicionado de techo anuncia la recepción de los datos con un sonido agudo.

Encender o apagar únicamente el control remoto en modo stand-by

En stand-by, la pantalla del control remoto solo indica la hora.

Si el control remoto no apunta hacia el receptor de infrarrojos (fig. 2 4, página 4) situado en el panel de control, puede activar o desactivar el modo stand-by del control remoto independientemente del equipo de aire acondicionado de techo:

- Pulse la tecla ①.

9.3 Instrucciones para un uso óptimo

Tenga en cuenta las siguientes indicaciones para optimizar el modo de funcionamiento de su equipo de aire acondicionado de techo:

- Mejore el aislamiento térmico del vehículo; para ello, aisle las rendijas y cuelgue persianas reflectantes o cortinas en las ventanas.
- Después de que el vehículo haya estado mucho tiempo expuesto a los rayos del sol: primero use durante un rato el equipo de aire acondicionado de techo con las ventanas abiertas en el modo de climatización "aire de circulación" (☞) antes de seleccionar el modo de climatización "Enfriar" (❄).
- Evite abrir innecesariamente puertas o ventanas cuando utilice el modo de climatización "Enfriar" (❄).
- Oriente apropiadamente las toberas de aire.
- Preste atención a que las toberas y la rejilla de aspiración no estén cubiertas con paños, papel ni otros objetos.

9.4 Encendido y apagado del equipo de aire acondicionado de techo . . .



NOTA

Después del encendido comienza la climatización con los últimos valores establecidos.

Con el panel de control

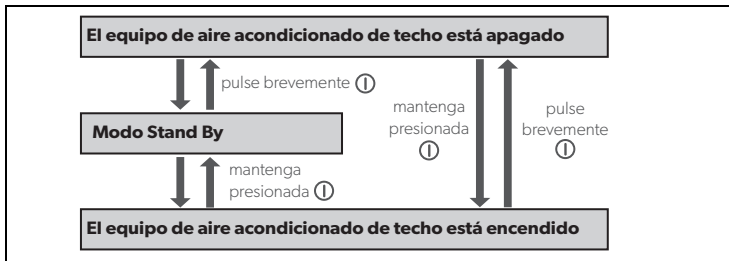

En la figura se muestra cómo puede encender el equipo de aire acondicionado de techo, apagarlo o ponerlo en stand-by con el panel de control. Para ello pulse la tecla ① como se indica en la figura:



Ejemplo: El equipo de aire acondicionado de techo está en modo stand-by. Debería apagarse.

- Pulse brevemente la tecla ①.
- ✓ El equipo de aire acondicionado de techo está desconectado.

Con el control remoto**NOTA**



- Para poder manejar el equipo de aire acondicionado de techo mediante el control remoto, el equipo debe estar encendido o en modo stand-by.
- Puede encender el equipo de aire acondicionado de techo con el control remoto desde el modo stand-by y volver a este modo. Para ello pulse la tecla .
- Solo para modelos con calefacción:
Si se apaga el equipo de aire acondicionado de techo desde el modo "Calentar" () con el control remoto, el ventilador seguirá unos minutos en funcionamiento para evitar que el aparato se sobrecaliente. El LED parpadea en naranja. Con la tecla  del panel de control se puede apagar totalmente el equipo de aire acondicionado de techo.







9.5 Selección del modo de climatización

- ▶ Seleccione el modo de climatización deseado con la tecla **MODE**, véase capítulo "Modos de climatización" en la página 80.
- ✓ El equipo de aire acondicionado de techo notifica la recepción de los valores con un sonido agudo.
- ✓ El equipo de aire acondicionado de techo se enciende en el modo de climatización seleccionado.

9.6 Selección manual del nivel del ventilador

El ventilador regula la potencia de entrada de aire.

En los modos de climatización "Enfriar" () y "Aire de circulación" () es posible seleccionar manualmente el nivel del ventilador. En los demás modos de climatización, el equipo de aire acondicionado de techo controla automáticamente el nivel del ventilador.

Indicación en pantalla	Explicación
 	Cuatro niveles de ventilador (Nivel de ventilador más bajo no disponible en el modo de climatización "Calentar" ()
 A	Modo automático, únicamente disponible en los modos de climatización "Enfriar" () , "Calentar" () y "Deshumidificar" () .

- ▶ Seleccione el nivel ventilador deseado con la tecla .
- ✓ El equipo de aire acondicionado de techo notifica la recepción de los valores con un sonido agudo.
- ✓ Se ha reajustado el nivel del ventilador.

9.7 Ajuste de la temperatura**Modo "Enfriar"**

En los modos de climatización "Automático" (**A**), "Enfriar" () y "Deshumidificar" () es posible predefinir una temperatura entre 16 °C y 31 °C con el control remoto.

- ▶ Seleccione la temperatura deseada con la tecla **+ -**.
- ✓ El equipo de aire acondicionado de techo notifica la recepción de los valores con un sonido agudo.
- ✓ La temperatura queda establecida en el equipo de aire acondicionado de techo.

Modo "calentar" (solo para modelos con calefacción)

En los modos de climatización "Automático" (**A**) y "Calentar" (**☀**) puede predefinir una temperatura entre 16 °C y 31 °C con el control remoto.

- ▶ Seleccione la temperatura deseada con la tecla **+ o -**.
- ✓ El equipo de aire acondicionado de techo notifica la recepción de los valores con un sonido agudo.
- ✓ La temperatura queda establecida en el equipo de aire acondicionado de techo.

9.8 Ajuste de las toberas de aire

La entrada de aire en el habitáculo del vehículo se puede regular mediante la posición de las toberas de aire (fig. 4, página 6):

- ▶ **Chillout ADB:** Use la rueda de ajuste (**2**) para orientar las láminas (**1**) de las toberas de aire en la dirección deseada.
- ▶ **ADB:** Use las ruedas de ajuste (**2, 3, 4**) para orientar las láminas (**1**) de las toberas de aire en las direcciones deseadas independientemente entre ellas. La corriente de aire se puede ajustar tanto a la izquierda y derecha, como hacia el techo y el suelo.
Use la corredera (**5**) para distribuir el aire hacia delante o hacia atrás.

9.9 Programar el temporizador

Con la función de temporizador se puede establecer un período de tiempo para la climatización. Para ello se puede definir el momento de encendido o el momento de apagado, o bien ambos valores.



NOTA

Si en la programación del temporizador no se pulsa ninguna tecla durante unos 15 segundos, entonces el control remoto vuelve al modo de salida.

- ▶ Antes de programar el temporizador, seleccione el modo de climatización y todos los valores deseados (por ej., la temperatura).

Ajustar la hora de activación





- ▶ Pulse la tecla **ON** (**☀**) una vez.
- ✓ El símbolo **ON** (**☀**) parpadea en la pantalla del control remoto.
- ▶ Use la tecla **+ o -** para establecer a qué hora debería encenderse el equipo de aire acondicionado de techo.
- ▶ Pulse la tecla **SET** para enviar el valor al equipo de aire acondicionado de techo.
- ✓ El momento de encendido queda establecido en el equipo de aire acondicionado de techo.
El equipo de aire acondicionado de techo se enciende a la hora establecida en el modo de climatización seleccionado.
- ▶ Seleccione el modo stand-by del equipo de aire acondicionado de techo.

Ajustar la hora de desactivación

- ▶ Pulse la tecla **OFF** (**☁**) dos veces.
- ✓ El símbolo **OFF** (**☁**) parpadea en la pantalla del control remoto.
- ▶ Use la tecla **+ o -** para establecer a qué hora debería apagarse el equipo de aire acondicionado de techo.
- ▶ Pulse la tecla **SET** para enviar el valor al equipo de aire acondicionado de techo.
- ✓ El momento de apagado queda establecido en el equipo de aire acondicionado de techo.
El equipo de aire acondicionado de techo se apaga en el modo de climatización seleccionado a la hora ajustada.

Ajuste del momento de encendido y apagado

- ▶ Pulse la tecla **☀** tres veces.

- ✓ El símbolo **ON** () parpadea en la pantalla del control remoto. El símbolo **OFF** () es visible.
- Use la tecla **+ o -** para establecer a qué hora debería encenderse el equipo de aire acondicionado de techo.
- Pulse de nuevo la tecla .
- ✓ El símbolo **OFF** () parpadea en la pantalla del control remoto.
- Use la tecla **+ o -** para establecer a qué hora debería apagarse el equipo de aire acondicionado de techo.
- Pulse la tecla **SET** para enviar el valor al equipo de aire acondicionado de techo.
- ✓ Los momentos de encendido y apagado quedan establecidos en el equipo de aire acondicionado de techo. El equipo de aire acondicionado de techo se enciende en el modo de climatización seleccionado a la hora ajustada y permanece en funcionamiento hasta la segunda hora ajustada.
- Seleccione el modo stand-by del equipo de aire acondicionado de techo.

Desactivación de la programación del temporizador

Si ha programado el temporizador, puede desactivarlo de la siguiente manera:

- Pulse la tecla  cuatro veces.
- ✓ El símbolo del temporizador se apaga.
- ✓ La programación está cancelada.



9.10 Activación de la función Sleep



NOTA

La función Sleep está desactivada en el modo "Aire de circulación" () .

Con la función Sleep activada, la temperatura establecida variará 1 °C después de una hora y 2 °C después de dos horas para así garantizar una temperatura agradable a la hora de dormir.

- Establezca la temperatura deseada (véase capítulo "Ajuste de la temperatura" en la página 84).
- Pulse la tecla .
- ✓ El símbolo  se muestra en la pantalla. La función Sleep está activada.
- Para desactivar la función Sleep, pulse de nuevo la tecla .





NOTA

La función Sleep se desactivará cuando pulse la tecla **MODE**.

9.11 Ajuste de función adicional "I feel"

En esta función, el control remoto mide la temperatura ambiente y cada 10 minutos transmite los valores medidos al equipo de aire acondicionado de techo. El equipo de aire acondicionado de techo ajusta el valor nominal de temperatura a estos valores medidos. La función "I feel" solo está activa cuando la temperatura está entre +18 °C y +29 °C.

- Pulse la tecla .
- ✓ El símbolo  se muestra en la pantalla. La función "I feel" está activa.
- Coloque el control remoto de manera que apunte hacia el receptor de infrarrojos (fig. 2 4, página 4) del panel de control. De lo contrario no se podrán enviar los valores al equipo de aire acondicionado de techo.



NOTA

El control remoto no debería encontrarse en un área del habitáculo considerablemente más caliente o más fría que la temperatura promedio del habitáculo. Por ejemplo, no debería situarse al sol o delante del equipo de aire acondicionado de techo.

Cuando la temperatura supera los +29 °C o cae por debajo de +18 °C se desactiva la función "I feel".

- ✓ El símbolo  parpadea tres veces en la pantalla y se desconectará.

9.12 Manejo de las luces (solo en determinados modelos)

Las luces del equipo de aire acondicionado de techo son de intensidad regulable. Se encienden con el valor de brillo utilizado por última vez.



NOTA

La tecla  también está activa en el control remoto cuando el control remoto está desactivado.



Encendido/apagado de la luz desde el panel de control

- ▶ Pulse brevemente la tecla  para encender o apagar las luces.







Regulación de intensidad de la luz desde el panel de control

- ▶ Mantenga presionada la tecla  hasta que las luces queden reguladas al brillo deseado.

Encendido/apagado de la luz con el control remoto

- ▶ Pulse la tecla  para encender o apagar las luces.
- ✓ El símbolo  se mostrará en la pantalla cuando la luz **esté** encendida.

Regulación de intensidad de la luz con el control remoto

- ▶ Pulse la tecla  durante 2 s.
- ✓ El símbolo  parpadea en la pantalla.
- ▶ Mantenga presionada la tecla  o  hasta que las luces queden reguladas al brillo deseado.
Puede atenuar las luces a 20 %, 40 %, 60 %, 80 % y 100 %.
- ▶ Pulse de nuevo la tecla  para apagar la función de atenuación.
- ✓ Se ilumina el símbolo .

9.13 Cambiar las pilas del control remoto

Cambie las pilas cuando la pantalla muestre el símbolo .

El compartimento para pilas se encuentra en la parte trasera del control remoto.

- ▶ Presione suavemente la tapa del compartimento para pilas y deslícela en la dirección indicada por la flecha.
- ▶ Introduzca las nuevas pilas (2 del tipo AAA) en el control remoto según se indica en el compartimento para pilas.
- ▶ Cierre la tapa del compartimento para pilas.



¡Proteja el medio ambiente!

Las pilas no deben descartarse con la basura doméstica.

Entregue sus pilas usadas en un comercio especializado o dépositelas en un contenedor adecuado.

9.14 Ajustar la hora

El control remoto requiere la hora actual para la programación del temporizador. La hora se muestra en la pantalla del control remoto.

Para ajustar la hora lleve a cabo los siguientes pasos:



NOTA

Si mientras se ajusta la hora no se pulsa ninguna tecla durante unos 10 segundos, el control remoto vuelve al modo de salida.

- ▶ Mantenga presionada la tecla para acceder al modo de ajuste de hora.
- ✓ La hora parpadea en la pantalla del control remoto.
- ▶ Establezca la hora actual con la tecla **+ o -**.
 - Pulse la tecla **+ o -** durante más de 2 s para ajustar más rápido la hora.
- ▶ Pulse la tecla **SET** para confirmar la hora.

9.15 Ajuste del modo de invierno

El modo de invierno es un modo de calefacción especial que se pone en marcha y se detiene a una temperatura de 7 °C cuando la temperatura supera los 10 °C.

- ▶ Presione ambas teclas al mismo tiempo en el panel de control durante 5 s para activar le modo de invierno.
- ✓ El LED parpadea en verde/naranja.
- ✓ Se desactivan todas las demás funciones.
- ▶ Para desactivar el modo de invierno pulse la tecla en el panel de control, con lo que se desactivará el equipo de aire acondicionado.

10 Limpieza del equipo de aire acondicionado de techo



¡AVISO! ¡Peligro de ocasionar daños materiales!

- No limpie el equipo de aire acondicionado de techo con un limpiador de alta presión. Podría dañar el equipo de aire acondicionado de techo si penetrara agua en él.
- Para la limpieza no utilice ningún objeto afilado o duro ni detergentes corrosivos, ya que ello podría dañar el equipo de aire acondicionado de techo.
- Utilice únicamente agua con un producto neutro para la limpieza del equipo de aire acondicionado de techo. No utilice bajo ningún concepto gasolina, diésel o disolventes.

- ▶ Limpie de vez en cuando la carcasa del equipo de aire acondicionado de techo y la unidad de salida de aire con un paño húmedo.
- ▶ Retire regularmente la hojarasca y otro tipo de suciedad de las aberturas de ventilación (fig. **5** 1, página 7) del equipo de aire acondicionado de techo. Tenga cuidado de no dañar las láminas del equipo de aire acondicionado de techo.
- ▶ Limpie el control remoto con un paño húmedo cuando sea necesario. Para la limpieza de la pantalla le recomendamos una gamuza para gafas.

11 Mantenimiento del equipo de aire acondicionado de techo**¡ADVERTENCIA!**

Solo personal técnico que conozca tanto los posibles peligros relacionados con la manipulación de refrigerantes y equipos de aire acondicionado como las normas correspondientes tiene autorización para realizar trabajos de mantenimiento que difieran de los aquí descritos. Los trabajos de mantenimiento que se realicen incorrectamente pueden dar lugar a situaciones de considerable peligro.

Intervalo	Comprobación/mantenimiento
Regularmente	Control de las salidas de agua de condensación: <ul style="list-style-type: none"> ▶ Compruebe que las salidas de agua de condensación (fig. 6 1, página 7) situadas a los lados del equipo de aire acondicionado de techo estén libres y que el agua de condensación pueda fluir.
Regularmente	Limpieza del filtro de la unidad de salida de aire (fig. 7, página 8): <ul style="list-style-type: none"> ▶ Quite a mano la tapa (1) del filtro. ▶ Extraiga el filtro (2). ▶ Limpie el filtro (2) con una solución de detergente y déjelo secar. ▶ Vuelva a colocar el filtro seco (2). ▶ Vuelva a colocar la tapa (1).
Una vez al año	Control de las juntas de perfil: <ul style="list-style-type: none"> ▶ Compruebe anualmente si las juntas de perfil del equipo de aire acondicionado de techo del vehículo presentan fisuras u otros daños.
Una vez al año	Mantenimiento del intercambiador de calor: <ul style="list-style-type: none"> ▶ Diríjase a un taller especializado para que realicen el mantenimiento del intercambiador de calor del equipo de aire acondicionado de techo.
Una vez al año	Reemplazo del filtro de carbón activo (fig. 7, página 8): <ul style="list-style-type: none"> ▶ Quite a mano la tapa (1) del filtro. ▶ Extraiga el filtro (2). ▶ Retire el filtro de carbón activo (3). ▶ Limpie el filtro (2) con una solución de detergente y déjelo secar. ▶ Coloque un nuevo filtro de carbón activo. ▶ Vuelva a colocar el filtro seco (2). ▶ Vuelva a colocar la tapa (1).

12 Solución de averías

Avería	Causa	Solución
El equipo de aire acondicionado de techo se apaga constantemente.	El sensor de congelación se ha activado.	La temperatura exterior es demasiado baja o todas las toberas de aire están cerradas.

Avería	Causa	Solución
Sin potencia de refrigeración	El equipo de aire acondicionado de techo no está en modo "Enfriar".	► Ponga el equipo de aire acondicionado de techo en modo "Enfriar".
	La temperatura ambiente es superior a 52 °C.	El equipo de aire acondicionado de techo está concebido para una temperatura ambiente de hasta 52 °C.
	La temperatura ajustada es superior a la temperatura ambiente.	► Seleccione una temperatura inferior.
	La temperatura ambiente es inferior a 16 °C.	El equipo de aire acondicionado de techo está concebido para una temperatura ambiente a partir de 16 °C.
	Uno de los sensores de temperatura está averiado.	► Diríjase a un taller autorizado.
	El ventilador del evaporador está dañado.	
	El ventilador del condensador está dañado.	
Poca potencia de aire	La aspiración de aire está atascada.	► Quite la hojarasca y otros tipos de suciedad de las láminas de ventilación del equipo de aire acondicionado de techo.
	El ventilador está averiado.	► Diríjase a un taller autorizado.
Entrada de agua en el vehículo	Las aberturas de salida para el agua de condensación están atascadas.	► Límpielas.
	Las juntas están dañadas.	► Diríjase a un taller autorizado.
El equipo de aire acondicionado de techo no se enciende	No hay tensión de alimentación (230 V~).	► Controle la alimentación de tensión.
	La tensión es demasiado baja (por debajo de 200 V~).	► Diríjase a un taller autorizado.
	El transformador de tensión está averiado.	
	Uno de los sensores de temperatura está averiado.	
	La protección eléctrica de la alimentación de tensión es escasa.	► Compruebe la protección eléctrica de la alimentación de tensión.
El equipo de aire acondicionado de techo no se apaga.	Uno de los sensores de temperatura está averiado.	► Diríjase a un taller autorizado.
	La protección eléctrica de la alimentación de tensión es escasa.	► Compruebe la protección eléctrica de la alimentación de tensión.

13 Garantía legal

Rige el plazo de garantía legal. Si el producto presenta algún defecto, diríjase a nuestro socio de servicio en su país.

Nuestros especialistas estarán encantados de poder ayudarle y de poder orientarle en los siguientes pasos a dar respecto a la garantía.

14 Gestión de residuos

Normas de protección del medio ambiente y gestión adecuada de residuos

Todas las organizaciones deben adoptar una serie de medidas para identificar, evaluar y controlar la influencia que sus actividades (fabricación, productos, servicios y demás) ejercen sobre el medio ambiente.

Las medidas a seguir para detectar repercusiones importantes en el medio ambiente deben tener en cuenta los siguientes factores:

- Empleo de materias primas y recursos naturales
- Emisiones atmosféricas
- Derrames de fluidos
- Gestión de residuos y reciclaje
- Contaminación del suelo

Para minimizar las repercusiones en el medio ambiente, el fabricante presenta a continuación una serie de indicaciones que deberán ser tenidas en cuenta por todas aquellas personas que (por el motivo que sea) interactúen con el aparato durante el transcurso de su vida útil.

- Todo el material de embalaje debe descartarse (de preferencia reciclándose) conforme a las normas legales del país donde se realice la gestión de residuos.
- Todos los componentes del producto deben desecharse (de preferencia reciclándose) conforme a las normas legales del país donde se realice la gestión de residuos.
- Para una correcta gestión de residuos, el aparato debe entregarse a un centro de reciclaje autorizado para asegurarse de que se reutilicen todos los componentes reciclables y que el resto de los materiales se desechen según las normativas.
- Asegúrese durante la instalación de que el habitáculo reciba ventilación suficiente para evitar la acumulación de aire viciado que podría resultar perjudicial para la salud del usuario.
- Asegúrese durante el uso y el mantenimiento de que todas las sustancias nocivas (aceite, grasa y demás) se desechen según las normativas.
- Mantenga el nivel de ruido bajo para reducir la contaminación sonora.

En nuestra página web dometic.com encontrará más información acerca de la correcta desinstalación de nuestros productos.

- ▶ Deseche el material de embalaje en el contenedor de reciclaje correspondiente.
- ▶ Controle tanto durante el funcionamiento como en el transcurso de reparaciones y trabajos de mantenimiento que el circuito de refrigeración no esté dañado y que no puedan producirse fugas de refrigerante. Este actúa como gas de efecto invernadero y no debería entrar en contacto con el medio ambiente.



Cuando vaya a desechar definitivamente el producto, infórmese en el centro de reciclaje más cercano o en un comercio especializado sobre las normas pertinentes de gestión de residuos.

- ▶ Descarte el producto únicamente de acuerdo con las normas válidas de reciclaje o gestión de residuos en una empresa autorizada de gestión de residuos.



¡Proteja el medio ambiente!

No deseche las baterías con el resto de residuos domésticos en general.

Devuelva las baterías usadas o defectuosas al punto de venta o deshágase de ellas en el punto de recogida adecuado.

Manual original

Leia atentamente as presentes instruções e siga todas as instruções, orientações e avisos incluídos neste manual, de modo a garantir sempre a correta instalação, utilização e manutenção do produto. É OBRIGATÓRIO manter estas instruções junto com o produto.

Ao utilizar o produto, está a confirmar que leu atentamente todas as instruções, orientações e avisos, e que compreende e aceita cumprir os termos e condições estabelecidos no presente manual. Aceita utilizar este produto exclusivamente para o fim e a aplicação a que se destina e de acordo com as instruções, orientações e avisos estabelecidos neste manual, assim como de acordo com todas as leis e regulamentos aplicáveis. Caso não leia nem siga as instruções e os avisos aqui estabelecidos, poderá sofrer ferimentos pessoais ou causar ferimentos a terceiros e o produto ou outros materiais nas proximidades poderão ficar danificados. Este manual do produto, incluindo as instruções, orientações e avisos, bem como a documentação relacionada, podem estar sujeitos a alterações e atualizações. Para consultar as informações atualizadas do produto, visite documents.dometic.com.



As instruções de montagem encontram-se online em:

https://documents.dometic.com/?object_id=73226.

As indicações nas instruções de montagem destinam-se a técnicos especializados em oficinas familiarizados com as diretivas e as medidas de proteção aplicáveis.

Índice

1	Explicação dos símbolos	92
2	Indicações de segurança	93
3	Destinatários do presente manual	94
4	Material fornecido	94
5	Acessórios	95
6	Utilização adequada	95
7	Descrição técnica	95
8	Antes da primeira utilização	100
9	Operar o sistema de ar condicionado de tejadilho	101
10	Limpar o sistema de ar condicionado de tsejadilho	108
11	Manutenção do sistema de ar condicionado de tejadilho	108
12	Eliminar falhas	109
13	Garantia	110
14	Eliminação	110

1 Explicação dos símbolos



AVISO!

Indicação de segurança: Indica uma situação perigosa que, se não for evitada, pode causar a morte ou ferimentos graves.

**PRECAUÇÃO!**

Indicação de segurança: Indica uma situação perigosa que, se não for evitada, pode causar ferimentos ligeiros ou moderados.

**NOTA!**

Indica uma situação que, se não for evitada, pode causar danos materiais.

**OBSERVAÇÃO**

Informações suplementares para a utilização do produto.

2 Indicações de segurança

O mesmo não se responsabiliza em caso de danos recorrentes, sobretudo danos recorrentes que possam ocorrer devido à falha de funcionamento do sistema de ar condicionado de tejadilho.



AVISO! O incumprimento destes avisos poderá resultar em morte ou ferimentos graves.

Perigo de morte devido a choque elétrico

- Quando o aparelho apresentar danos visíveis, ele não deve ser colocado em funcionamento.
- Para realizar trabalhos no aparelho, deve interromper sempre a fonte de alimentação.
- Utilize o aparelho apenas quando o corpo e os cabos não apresentam danos.

Risco para a saúde

- Este aparelho pode ser utilizado por crianças a partir dos 8 anos, assim como por pessoas com capacidades físicas, sensoriais ou mentais reduzidas ou com insuficiente experiência e conhecimento, quando supervisionadas ou quando tenham recebido informação acerca da utilização segura do aparelho e compreendam os perigos dele resultantes.
- As crianças não podem brincar com o aparelho.
- A instalação, a manutenção e as reparações no sistema de ar condicionado de tejadilho apenas devem ser realizadas por técnicos especializados familiarizados com os perigos inerentes durante o manuseamento com um agente de refrigeração e sistemas de ar condicionado ou com as normas em vigor. As reparações inadequadas podem levar a perigos graves. Em caso de reparação, entre em contacto com o centro de assistência técnica do seu país.

Perigo de incêndio

- Mantenha desimpedidas as aberturas de ventilação.
- Não danifique o circuito de refrigeração.
- Não coloque o sistema de ar condicionado de tejadilho nas proximidades de líquidos e gases inflamáveis.
- Preste atenção para que os objetos inflamáveis não sejam armazenados nem montados na área da saída de ar. A distância tem de ser de, pelo menos, 50 cm.

- Em caso de incêndio, **não** solte a tampa superior do sistema de ar condicionado de tejadilho, utilize antes os agentes de extinção permitidos. Não utilize água para apagar incêndios.
- Não utilize outros métodos além dos recomendados pelo fabricante para acelerar o processo de descongelamento ou para limpar.
- O aparelho deve ser armazenado numa divisão sem fontes de ignição em funcionamento contínuo (por exemplo: chamas abertas, um aparelho de funcionamento a gás ou um aquecedor elétrico).
- Não fure nem queime o aparelho.
- Lembre-se de que os refrigerantes podem ser inodoros.



PRECAUÇÃO! O incumprimento destas advertências poderá resultar em ferimentos ligeiros ou moderados.

Risco para a saúde

- Utilize o aparelho apenas para o fim previsto.
- Não deve executar quaisquer alterações ou modificações no aparelho!
- Não coloque as mãos nas saídas de ar e não insira objetos estranhos no sistema de ar condicionado de tejadilho.
- Se ocorrerem falhas no sistema de ar condicionado de tejadilho, o mesmo deve ser verificado e devidamente reparado por uma empresa especializada. O agente de refrigeração nunca pode ser libertado para o ar livre.



NOTA! Perigo de danos

- Nunca coloque a sua caravana num túnel de lavagem com o sistema de ar condicionado de tejadilho montado.
- Informe-se junto ao fabricante do seu veículo se, devido à instalação do sistema de ar condicionado de tejadilho, é necessário levar a cabo um novo controlo e proceder à alteração do registo da altura do veículo nos documentos:
 - FreshJet 1700, 2000, 2200: altura de construção 225 mm
 - FreshJet 3200: altura de construção 248 mm

3 Destinatários do presente manual

Este manual de instruções destina-se ao utilizador do sistema de ar condicionado de tejadilho.

4 Material fornecido

- Sistema de ar condicionado de tejadilho
- Unidade de saída de ar (Chillout ADB ou ADB)

5 Acessórios

Disponível como acessório (não incluído no material fornecido):

Designação	Número de artigo	FJ1700	FJ2000	FJ2200	FJ3200
DC Kit PP12	9100300003	–	–	–	–
DC Kit DSP-T 12	9600007286	•	•	•	•
DC Kit DSP-T 24	9600007287	•	•	•	•



OBSERVAÇÃO

Com um kit de expansão DC (acessório), o sistema de ar condicionado de tejadilho Dometic FreshJet também pode funcionar durante a condução.

6 Utilização adequada

O sistema de ar condicionado de tejadilho Dometic FreshJet destina-se exclusivamente a autocaravanas, caravanas e outros veículos com espaços habitacionais. O mesmo **não** é adequado para casas nem apartamentos.

O sistema de ar condicionado de tejadilho **não** é adequado para instalação em máquinas para a construção civil, máquinas agrícolas ou equipamentos de trabalho semelhantes. Caso se produzam vibrações demasiado fortes, o funcionamento correto deixa de estar garantido.

A função do sistema de ar condicionado de tejadilho é garantida para um intervalo de temperatura de funcionamento (ver desdobrável de Dados técnicos).

Este produto destina-se exclusivamente à aplicação e aos fins pretendidos com base nestas instruções.

Este manual fornece informações necessárias para proceder a uma instalação e/ou a uma operação adequadas do produto. Uma instalação e/ou uma operação ou manutenção incorretas causarão um desempenho insatisfatório e uma possível avaria.

O fabricante não aceita qualquer responsabilidade por danos ou prejuízos no produto resultantes de:

- Montagem ou ligação incorreta, incluindo sobretensões
- Manutenção incorreta ou utilização de peças sobressalentes não originais fornecidas pelo fabricante
- Alterações ao produto sem autorização expressa do fabricante
- Utilização para outras finalidades que não as descritas no presente manual

A Dometic reserva-se o direito de alterar o design e as especificações do produto.

7 Descrição técnica

O sistema de ar condicionado de tejadilho confere ao habitáculo ar fresco desumidificado sem pó, nem sujidade. Os LED reguláveis e integrados na unidade de saída do ar garantem uma luz agradável (não disponíveis em todos os modelos).

O sistema de ar condicionado de tejadilho é comandado através do controlo remoto.



OBSERVAÇÃO

O sistema de ar condicionado de tejadilho está concebido para reduzir a temperatura no habitáculo do veículo até um determinado valor. A temperatura a alcançar durante o arrefecimento depende do tipo de veículo, da temperatura ambiente e da capacidade de arrefecimento do seu sistema de ar condicionado de tejadilho.

A uma temperatura exterior inferior a 16 °C, o sistema de ar condicionado de tejadilho deixa de arrefecer. Neste caso, utilize apenas o modo de climatização "Circulação de ar" (☞).

O sistema de ar condicionado de tejadilho está protegido contra sobretensão. Se a tensão de alimentação exceder 265 V, o sistema de ar condicionado de tejadilho desliga-se. O sistema retoma o funcionamento normal quando a tensão de alimentação se encontrar novamente no intervalo permitido.

7.1 Componentes

O circuito de refrigeração do sistema de ar condicionado de tejadilho é composto pelos seguintes componentes principais (fig. **1**, página 3):

- **Compressor (1)**
O compressor aspira o agente de refrigeração utilizado e comprime-o. Assim, será aumentada a pressão e também a temperatura do agente de refrigeração.
- **Condensador (2)**
O condensador montado funciona como um aparelho de refrigeração ou um permutador térmico. A passagem do fluxo de ar absorve calor, o gás do agente de refrigeração é arrefecido e fica num estado líquido.
- **Vaporizador (3)**
Os vaporizadores refrigeram o fluxo de ar e desumidificam o mesmo. O agente de refrigeração absorve calor e é vaporizado.
- **Ventilador (4)**
O ar refrigerado é distribuído pelo habitáculo do veículo por meio do ventilador através de uma unidade de saída do ar.

Vista geral de todos os componentes:

- FreshJet 1700: fig. **10**, página 11
- FreshJet 2000, 2200 (também para modelos com aquecimento e Soft Start): fig. **11**, página 12
- FreshJet 3200: fig. **12**, página 13
- Unidade de saída de ar Chillout ADB: fig. **13**, página 14
- Unidade de saída de ar ADB: fig. **14**, página 14

7.2 Painel de comando

O painel de comando (fig. **2**, página 4) encontra-se na unidade de saída de ar do sistema de ar condicionado de tejadilho.

Sendo composto pelos seguintes elementos de comando e de indicação:







N.º	Explicação
1	<p>LED de estado</p> <hr/> <p>Não acende: O sistema de ar condicionado de tejadilho está desligado.</p> <hr/> <p>Acende a laranja: O sistema de ar condicionado de tejadilho encontra-se no modo standby</p> <hr/> <p>Acende a verde: O sistema de ar condicionado de tejadilho está ligado</p> <hr/> <p>Pisca a verde: Apenas em modelos com bomba de aquecimento: o sistema de ar condicionado de tejadilho prepara o aquecimento ou a função de descongelação está ativa.</p> <hr/> <p>Pisca a verde/cor de laranja: O sistema de ar condicionado de tejadilho está no modo de inverno</p> <hr/> <p>Acende a vermelho: Apenas se o sistema também estiver conectado a 12 V---: A tensão de alimentação de 230 V\sim não se encontra disponível.</p> <hr/> <p>Luz vermelha a piscar continuamente (- - - -): Sobretensão O sistema de ar condicionado de tejadilho retoma o funcionamento normal quando a tensão de alimentação se encontrar novamente no âmbito permitido.</p> <hr/> <p>Luz vermelha a piscar lentamente (- - -): Falha de funcionamento do sensor de temperatura interior E1</p> <hr/> <p>Luz vermelha a piscar rapidamente (- - - - -): Falha de funcionamento do sensor de temperatura exterior E2</p>
2	<p>Botão </p> <p>Liga, desliga ou coloca o sistema de ar condicionado de tejadilho no modo standby. Ao manter o botão premido durante algum tempo, o modo automático é ativado.</p>





N.º	Explicação
3	Botão  : Liga, desliga ou diminui a intensidade da luz. Apenas se encontra ativa quando o sistema de ar condicionado de tejadilho se encontra ligado ou no modo standby.
4	Recetor de infravermelhos (IR) para controlo remoto

7.3 Controlo remoto

Todas as configurações no aparelho (por ex., configuração da temperatura, programação do temporizador) são transferidos para o sistema de ar condicionado de tejadilho por meio do controlo remoto.





Estão disponíveis os seguintes elementos de comando e de indicação no controlo remoto (fig. 3, página 5):



N.º	Explicação
1	Mostrador: indica as seguintes funcionalidades: <ul style="list-style-type: none"> • Horas • Temperatura ambiente pretendida (valor nominal) em °C ou °F • Temperatura interior atual • Modo de climatização • Nível de ventilação • Símbolos para as funções adicionais ativas • Estado da bateria
2	Botão  : Liga o sistema de ar condicionado e o controlo remoto ou ativa o modo standby
3	Botão  : Seleciona o nível de ventilação
4	Botão MODE : Seleciona o modo de climatização
5	Botão  : Ativa a função "Sleep". Com a função "Sleep", o valor nominal é modificado automaticamente de modo a proporcionar uma temperatura agradável para dormir.
6	Botão  : Premir uma vez: Indica a temperatura atual do habitáculo (é exibido o símbolo ). Premir de novo: Indica a temperatura ajustada.
7	Botão  : Ativa a função "I feel". Com a função "I feel", o valor nominal da temperatura é ajustado a cada 10 minutos à temperatura medida pelo controlo remoto.

N.º	Explicação
8	Botão °C/°F: Altera a unidade de temperatura entre Celsius (°C) e Fahrenheit (°F)
9	Botão  Programa o temporizador e ajusta a hora
10	Botão SET: Confirma e grava os dados
11	Botão  Liga ou desliga a luz no sistema de ar condicionado de tejadilho e ativa a função de ajuste da intensidade da luz. O botão  também funciona com o controlo remoto desligado.
12	Botão +: Aumenta o valor
13	Botão -: Reduz o valor
14	Símbolo  (pilhas sem carga) É exibido quando as pilhas do controlo remoto estão descarregadas. Neste caso, substitua as pilhas, ver capítulo “Substituir as pilhas do controlo remoto” na página 107.
15	Símbolo  (enviar valores) É exibido por breves instantes sempre que o controlo remoto envia valores para o sistema de ar condicionado de tejadilho.

7.4 Modos de climatização





O sistema de ar condicionado de tejadilho dispõe dos seguintes modos de climatização:

Modo de climatização	Mensagem no mostrador	Explicação
Automático		Defina a temperatura, o ar condicionado refrigera ou aquece (apenas modelos com aquecimento) o habitáculo a essa temperatura e controla a potência de ventilação necessária. Neste modo, o botão  está desativado.
Arrefecer		Defina a temperatura e a potência do ventilador, o ar condicionado refrigera o habitáculo para essa temperatura.
Aquecer		Apenas para modelos com aquecimento Defina a temperatura e a potência do ventilador, o ar condicionado aquece o habitáculo para essa temperatura.

Modo de climatização	Mensagem no mostrador	Explicação
Circulação de ar		Determine o nível de ventilação, o ar condicionado sopra ar para o habitáculo.
Desumidificação do ar		Defina a temperatura, o ar condicionado refrigera o habitáculo para essa temperatura, comanda a potência de ventilação e desumidifica o habitáculo (funcionamento de circulação de ar). Neste modo, o botão  está desativado.

7.5 Funções adicionais

O sistema de ar condicionado de tejadilho oferece as seguintes funções adicionais:

Função adicional	Mensagem no mostrador	Explicação
Timer		O ar condicionado liga-se à hora definida.
		O ar condicionado desliga-se à hora definida.
		O ar condicionado liga-se e volta a desligar-se às horas definidas.
Sleep		A temperatura definida é modificada em 1 °C após uma hora e 2 °C após duas horas, de modo a proporcionar uma temperatura agradável para dormir.
I feel		O controlo remoto mede a temperatura ambiente e, a cada 10 minutos, transmite o valor de medição ao ar condicionado. O ar condicionado ajusta a temperatura desejada para este valor de medição.
Modo de inverno		O modo de inverno é indicado pelo LED a piscar a verde/cor de laranja.

8 Antes da primeira utilização

Controlos antes da colocação em funcionamento

Antes de ligar o sistema de ar condicionado de tejadilho, tenha em consideração o seguinte:

- ▶ Controle se a tensão e a frequência de alimentação correspondem aos valores que constam nos dados técnicos, ver desdobrável.

- ▶ Certifique-se de que tanto a abertura de aspiração do ar, assim como os bocais de ar estão desobstruídos. Todas as grelhas de ventilação têm de estar desimpedidas para assegurar uma potência ótima do sistema de ar condicionado de tejadilho.





PRECAUÇÃO! Perigo de ferimentos!

Não introduza as mãos ou objetos nos bocais de ar nem da grelha de aspiração.

Definir a hora

- ▶ Configure as horas atuais: ver capítulo “Definir a hora” na página 107.

Ajustar o controlo remoto

- ▶ Insira as pilhas (ver capítulo “Substituir as pilhas do controlo remoto” na página 107).
- ✓ O mostrador apresenta todos os símbolos durante 5 segundos.
- ✓ Durante estes 5 segundos, prima simultaneamente os botões  e .
- ✓ O mostrador apresenta o número de modelo padrão.
- ▶ Num prazo de 3 segundos, prima simultaneamente os botões **+** e **-** para selecionar o número de modelo:
 - FreshWell 3000: 02
 - FreshJet: 07
 - FreshLight: 11
- ✓ O mostrador apresenta todos os símbolos durante 5 segundos.
- ✓ O controlo remoto está operacional.

9 Operar o sistema de ar condicionado de tejadilho

9.1 Indicações básicas relativas à operação

O sistema de ar condicionado de tejadilho dispõe de três modos de funcionamento:

Modo de funcionamento	Características
Desligado	O sistema de ar condicionado de tejadilho está desligado, o controlo remoto está inativo.
Standby	O sistema de ar condicionado de tejadilho está operacional e pode ser ligado com o controlo remoto. As luzes podem ser utilizadas.
Ligado	O sistema de ar condicionado de tejadilho climatiza o habitáculo.
Modo de inverno	O sistema de ar condicionado de tejadilho funciona num modo de aquecimento especial que é ativado a uma temperatura de 7 °C e desativado quando a temperatura excede 10 °C.

Através do **painel de comando** pode

- ligar e desligar o sistema de ar condicionado de tejadilho, bem como ativar o modo standby ou modo de inverno
- ligar e desligar a luz, bem como diminuir a sua intensidade

Através do **controlo remoto** pode

- ligar o sistema de ar condicionado de tejadilho a partir do modo standby e voltar a este modo.
- ligar e desligar a luz, bem como diminuir a sua intensidade
- Efetuar as configurações

- Escolher as funções adicionais

9.2 Utilizar o controlo remoto

Durante a operação, o controlo remoto **tem** de apontar para o recetor de infravermelhos (fig. 2 4, página 4) existente no painel de comando.

► Prima um botão.

- ✓ O valor é diretamente enviado para o sistema de ar condicionado de tejadilho.
- ✓ O sistema de ar condicionado de tejadilho confirma a receção dos dados emitindo um som agudo.

Se a transmissão de dados falhar, aponte o controlo remoto para o recetor de IV existente no painel de comando e prima o botão **SET**. Deste modo, os dados são enviados novamente para o sistema de ar condicionado de tejadilho. O sistema de ar condicionado de tejadilho confirma a receção dos dados emitindo um som agudo.

Ligar ou colocar apenas o controlo remoto no modo standby

No modo standby, o mostrador do controlo remoto exhibe apenas as horas.

Se o controlo remoto não estiver apontado para o recetor de infravermelhos (fig. 2 4, página 4) no painel de comando, pode ativar ou colocar o controlo remoto no modo standby, independentemente do sistema de ar condicionado de tejadilho:

► Prima o botão ①.

9.3 Indicação para uma melhor utilização

Se respeitar as seguintes indicações, o funcionamento do seu sistema de ar condicionado de tejadilho é otimizado:

- Melhore o isolamento térmico do veículo, vedando as fendas e pendurando estores refletores ou cortinas nas janelas.
- Depois de o veículo ter estado bastante tempo exposto aos raios solares: Primeiro, utilize durante algum tempo o sistema de ar condicionado de tejadilho com as janelas abertas, no modo de climatização "Circulação de ar" (☞) antes de selecionar o modo de climatização "Refrigerar" (❄).
- No modo de climatização "Refrigerar" (❄), evite aberturas desnecessárias de portas e janelas.
- Alinhe os bocais de ventilação de modo conveniente.
- Preste atenção para que os bocais de ar e a grade de aspiração não sejam cobertos por panos, papéis ou outros objetos.

9.4 Ligar e desligar o sistema de ar condicionado de tejadilho



OBSERVAÇÃO

Após a ativação, a climatização é iniciada com os valores configurados por último.

Através do painel de comando

A figura ilustra como pode ligar, desligar ou ativar o modo standby do sistema de ar condicionado de tejadilho através do painel de comando. Para tal, prima o botão ① como ilustra a figura:

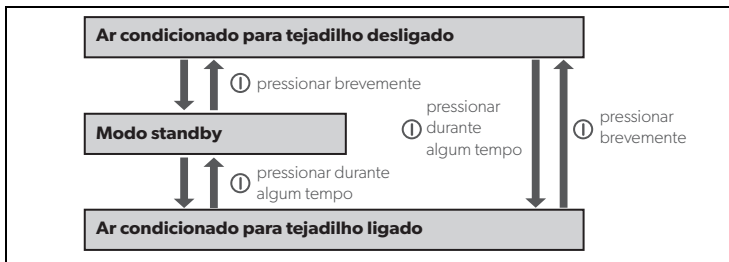

Exemplo: O sistema de ar condicionado de tejadilho encontra-se no modo standby. Deve ser desligado.

► Prima o botão ① por breves instantes.

✓ O sistema de ar condicionado de tejadilho está desligado.

Através do controlo remoto



OBSERVAÇÃO

- Para poder operar o sistema de ar condicionado de tejadilho através do controlo remoto, o sistema de ar condicionado de tejadilho deve encontrar-se ligado ou no modo standby.
- Com o controlo remoto, pode ligar o sistema de ar condicionado de tejadilho a partir do modo standby e voltar a este modo. Para tal, prima o botão ①.
- Apenas em modelos com aquecimento:
Caso desligue o sistema de ar condicionado de tejadilho do modo de climatização "Aquecer" (☀️) através do controlo remoto, o ventilador continua a funcionar durante alguns minutos por forma a evitar que o aparelho aqueça. O LED pisca a laranja. Através do botão ① no painel de comando é possível desligar completamente o sistema de ar condicionado de tejadilho.

9.5 Selecionar o modo de climatização

► Através do botão **MODE**, selecione o modo de climatização pretendido capítulo "Modos de climatização" na página 99.



✓ O sistema de ar condicionado de tejadilho confirma a receção dos valores emitindo um som agudo.

✓ O sistema de ar condicionado de tejadilho liga-se no modo de climatização selecionado.

9.6 Selecionar manualmente o nível de ventilação

A ventilação configura a intensidade do fluxo de ar.

Nos modos de climatização "Refrigerar" (❄️) e "Circulação de ar" (🌀), o nível de ventilação pode ser selecionado automaticamente. Nos restantes modos de climatização, o sistema de ar condicionado de tejadilho controla automaticamente o nível de ventilação.

Mensagem no mostrador	Explicação
	Quatro níveis de ventilação (Nível de ventilação mais baixo não disponível no modo de climatização "Aquecer" (-:Ö:))
	Modo automático apenas disponível nos modos de climatização "Refrigerar" (*), "Aquecer" (-:Ö:) e "Desumidificar" (☾).

- ▶ Com o botão , selecione o nível de ventilação pretendido.
- ✓ O sistema de ar condicionado de tejadilho confirma a receção dos valores emitindo um som agudo.
- ✓ O nível de ventilação está configurado de novo.

9.7 Regular a temperatura

Modo de climatização "Refrigerar"

Nos modos de climatização "Automático" (**A**), "Refrigerar" (*) e "Desumidificar" (☾) é possível definir uma temperatura entre 16 °C e 31 °C através do controlo remoto.

- ▶ Selecione a temperatura pretendida com o botão + ou -.
- ✓ O sistema de ar condicionado de tejadilho confirma a receção dos valores emitindo um som agudo.
- ✓ A temperatura está configurada no sistema de ar condicionado de tejadilho.

Modo de climatização "Aquecer" (apenas para modelos com aquecimento)

Nos modos de climatização "Automático" (**A**) e "Aquecer" (-:Ö:) é possível definir uma temperatura entre 16 °C e 31 °C através do controlo remoto.

- ▶ Selecione a temperatura pretendida com o botão + ou -.
- ✓ O sistema de ar condicionado de tejadilho confirma a receção dos valores emitindo um som agudo.
- ✓ A temperatura está configurada no sistema de ar condicionado de tejadilho.

9.8 Ajustar os bocais de ar

A entrada de ar no habitáculo do veículo pode ser regulada através da posição dos bocais de ar (fig. 4, página 6):

- ▶ **Chillout ADB:** Rode as aletas (1) dos bocais de ar para a direção pretendida através da roda de ajuste (2).
- ▶ **ADB:** Rode as aletas (1) dos bocais de ar independentes uns dos outros para a direções pretendidas através das rodas de ajuste (2, 3, 4). A corrente de ar pode ser regulada para a direita e esquerda, assim como até ao tejadilho ou o chão.
Utilize a tampa deslizante (5) para distribuir o ar mais para a frente ou para trás.

9.9 Programar o temporizador

Com a função do temporizador poderá configurar um período pretendido para a climatização. Neste caso, é possível predefinir apenas o momento de ativação, apenas o momento de desativação ou ambos.





OBSERVAÇÃO



Se, no momento da programação do temporizador, durante 15 segundos não for acionado um botão do controlo remoto, o controlo remoto volta a mudar para o modo inicial.

- ▶ Antes de programar o temporizador, selecione o modo de climatização, bem como todos os valores pretendidos (por ex., a temperatura).





Configurar o momento de ativação

- ▶ Prima o botão  uma vez.
- ✓ O símbolo **ON** () pisca no mostrador do controlo remoto.
- ▶ Configure as horas em que deve ser ligado o sistema de ar condicionado de tejadilho com o botão **+** ou **-**.
- ▶ Prima o botão **SET** para enviar o valor para o sistema de ar condicionado de tejadilho.
- ✓ O momento de ativação está configurado no sistema de ar condicionado de tejadilho.
 - O sistema de ar condicionado de tejadilho liga-se no modo de climatização selecionado à hora definida.
- ▶ Coloque o sistema de ar condicionado de tejadilho no modo standby.

Configurar o momento de desativação

- ▶ Prima o botão  duas vezes.
- ✓ O símbolo **OFF** () pisca no mostrador do controlo remoto.
- ▶ Configure as horas em que deve ser desligado o sistema de ar condicionado de tejadilho com o botão **+** ou **-**.
- ▶ Prima o botão **SET** para enviar o valor para o sistema de ar condicionado de tejadilho.
- ✓ O momento de desativação está configurado no sistema de ar condicionado de tejadilho.
 - O sistema de ar condicionado de tejadilho funciona no modo de climatização selecionado até à hora definida.

Ajustar o momento de ativação e de desativação

- ▶ Prima o botão  três vezes.
- ✓ O símbolo **ON** () pisca no mostrador do controlo remoto.
 - O símbolo **OFF** () é visível.
- ▶ Configure as horas em que deve ser ligado o sistema de ar condicionado de tejadilho com o botão **+** ou **-**.
- ▶ Prima o botão  novamente.
- ✓ O símbolo **OFF** () pisca no mostrador do controlo remoto.
- ▶ Configure as horas em que deve ser desligado o sistema de ar condicionado de tejadilho com o botão **+** ou **-**.
- ▶ Prima o botão **SET** para enviar o valor para o sistema de ar condicionado de tejadilho.
- ✓ O momento de ativação e de desativação estão configurados no sistema de ar condicionado de tejadilho.
 - O sistema de ar condicionado de tejadilho liga-se no modo de climatização selecionado à hora definida, permanecendo em funcionamento até à segunda hora definida.
- ▶ Coloque o sistema de ar condicionado de tejadilho no modo standby.

Suspender a programação do temporizador

Se tiver programado um temporizador, poderá suspender essa configuração da seguinte forma:

- ▶ Prima o botão  quatro vezes.
- ✓ O símbolo do temporizador apaga.
- ✓ A programação está suspensa.

9.10 Ativar a função "Sleep"





OBSERVAÇÃO

Na função "Sleep", o modo "Circulação de ar" () está desativado.

Com a função "Sleep" ativada, a temperatura configurada é modificada em 1 °C após uma hora e 2 °C após duas horas, de modo a proporcionar uma temperatura agradável para dormir.

- ▶ Configure a temperatura pretendida (ver capítulo "Regular a temperatura" na página 104).
- ▶ Prima o botão .

- ✓ O símbolo  é apresentado no mostrador.
A função "Sleep" está ativada.
- ▶ Para desativar a função "Sleep", prima o botão  novamente.





OBSERVAÇÃO

A função "Sleep" é desativada se premir o botão **MODE**.

9.11 Ajustar a função adicional "I feel"

Nesta função, o controlo remoto mede a temperatura ambiente e a cada 10 minutos transmite os valores medidos ao sistema de ar condicionado de tejadilho. O sistema de ar condicionado de tejadilho ajusta a temperatura desejada para este valor de medição. A função "I feel" só está ativa se a temperatura estiver entre +18 °C e +29 °C.

- ▶ Prima o botão .
- ✓ O símbolo  é apresentado no mostrador.
A função "I feel" está ativada.
- ▶ Coloque o controlo remoto de maneira a que este aponte para o recetor de infravermelhos (fig. 2 4, página 4) no painel de comando. Caso contrário, não é possível transmitir os valores para o sistema de ar condicionado de tejadilho.



OBSERVAÇÃO

O controlo remoto não deve encontrar-se numa área do habitáculo consideravelmente mais quente ou mais fria do que a temperatura média do habitáculo. Não pode, por ex., ficar ao sol ou à frente do sistema de ar condicionado de tejadilho.

Se a temperatura exceder +29 °C ou ficar inferior a +18 °C, a função "I feel" é desativada.

- ✓ O símbolo  pisca três vezes no mostrador e depois desliga-se.

9.12 Operar as luzes (apenas determinados modelos)

As luzes no sistema de ar condicionado de tejadilho são de intensidade regulável. Ligam-se com o valor de luminosidade utilizado pela última vez.



OBSERVAÇÃO

O botão  no controlo remoto também está ativo se o controlo remoto estiver desligado.



Ligar/desligar a luz no painel de comando

- ▶ Prima o botão  por breves instantes para ligar ou desligar as luzes.



Regular a intensidade da luz no painel de comando





- ▶ Mantenha o botão  premido até que a luminosidade das luzes fique regulada na intensidade desejada.

Ligar/desligar a luz através do controlo remoto

- ▶ Prima o botão  para ligar ou desligar as luzes.
- ✓ O símbolo  é apresentado no mostrador se a luz estiver **ligada**.

Regular a intensidade da luz através do controlo remoto

- ▶ Prima o botão  durante 2 segundos.
- ✓ O símbolo  pisca no mostrador.

- ▶ Mantenha o botão  ou  premido até que a luminosidade das luzes fique regulada na intensidade desejada. Pode regular a intensidade das luzes para 20 %, 40 %, 60 %, 80 % e 100 %.
- ▶ Prima o botão  novamente para desligar a função de regulação da intensidade da luz.
- ✓ O símbolo  acende.

9.13 Substituir as pilhas do controlo remoto

Substitua as pilhas quando o mostrador exibir o símbolo .

O compartimento das pilhas encontra-se na parte traseira do controlo remoto.

- ▶ Pressione ligeiramente a tampa do compartimento das pilhas e empurre-a no sentido da seta.
- ▶ Insira as novas pilhas (2 pilhas do tipo AAA) como apresentado no compartimento das pilhas do controlo remoto.
- ▶ Feche a tampa do compartimento das pilhas.



Proteja o meio ambiente!

As pilhas não pertencem ao lixo doméstico.

Entregue as suas pilhas gastas numa loja ou centro de recolha.

9.14 Definir a hora





O controlo remoto requer a hora atual para a programação do temporizador. A hora é exibida no mostrador do controlo remoto.

Para configurar as horas, execute os seguintes passos:



OBSERVAÇÃO

Se, no momento da definição da hora, não for premido qualquer botão do controlo remoto durante 10 segundos, este volta para o modo inicial.

- ▶ Prima o botão  durante alguns segundos para aceder ao modo de definição da hora.
- ✓ A hora pisca no mostrador do controlo remoto.
- ▶ Defina a hora atual com o botão  ou .
- ▶ Prima o botão  ou  durante mais de 2 segundos para configurar a hora mais rapidamente.
- ▶ Prima o botão **SET** para confirmar a hora.

9.15 Configurar o modo de inverno

O modo de inverno é um modo de aquecimento especial que é ativado a uma temperatura de 7 °C e desativado quando a temperatura excede 10 °C.

- ▶ Prima ambos os botões no painel de comando durante 5 segundos para ativar o modo de inverno.
- ✓ O LED pisca a verde/cor de laranja.
- ✓ Todas as outras funções estão desativadas.
- ▶ Para desativar o modo de inverno, prima o botão  no painel de comando para que o ar condicionado seja desligado.

10 Limpar o sistema de ar condicionado de tejadilho**NOTA! Perigo de danos!**

- Nunca limpe o sistema de ar condicionado de tejadilho com um aparelho de limpeza de alta pressão. A penetração de água pode danificar o sistema de ar condicionado de tejadilho.
- Não utilize objetos afiados ou duros ou agentes de limpeza para a limpeza, uma vez que podem causar danos no sistema de ar condicionado de tejadilho.
- Para a limpeza do sistema de ar condicionado de tejadilho, utilize exclusivamente um detergente suave. Nunca utilize gasolina, gasóleo ou solventes.

- ▶ De vez em quando, limpe o corpo do sistema de ar condicionado de tejadilho com um pano húmido.
- ▶ Remova regularmente as folhas e outra sujidade das aberturas de ventilação (fig. **5** 1, página 7) localizadas no sistema de ar condicionado de tejadilho. Neste caso, preste atenção para não danificar as lamelas do sistema de ar condicionado de tejadilho.
- ▶ De vez em quando, limpe o controlo remoto com um pano ligeiramente humedecido. Para a limpeza do mostrador recomendamos um pano de limpeza para óculos.

11 Manutenção do sistema de ar condicionado de tejadilho**AVISO!**

Outros trabalhos de manutenção apenas devem ser realizados por técnicos especializados familiarizados com os perigos inerentes durante o manuseamento com um agente de refrigeração e sistemas de ar condicionado ou com as normas em vigor. Os trabalhos de manutenção inadequados podem provocar perigos graves.

Intervalo	Verificação/manutenção
Regularmente	<p>Verificar as aberturas para saída da água de condensação:</p> <ul style="list-style-type: none"> ▶ Verifique se as aberturas para saída da água de condensação (fig. 6 1, página 7) existentes nas partes laterais do sistema de ar condicionado de tejadilho estão livres e a água de condensação existente possa escoar.
Regularmente	<p>Limpar o filtro da unidade de saída do ar (fig. 7 1, página 8):</p> <ul style="list-style-type: none"> ▶ Retire manualmente a tampa (1) do filtro. ▶ Remova o filtro (2). ▶ Limpe o filtro (2) com um agente de limpeza e deixe secar. ▶ Volte a colocar o filtro (2) já seco. ▶ Volte a colocar a cobertura (1).
Uma vez por ano	<p>Verificar as juntas de perfil:</p> <ul style="list-style-type: none"> ▶ Verifique anualmente se as juntas de perfil entre o sistema de ar condicionado de tejadilho do veículo apresentam fissuras ou outros danos.
Uma vez por ano	<p>Solicitar a manutenção dos permutadores térmicos:</p> <ul style="list-style-type: none"> ▶ Dirija-se a uma oficina especializada para que realizem a manutenção dos permutadores térmicos do sistema de ar condicionado de tejadilho.

Intervalo	Verificação/manutenção
Uma vez por ano	<p>Substituir o filtro de cartão ativado (fig. 7, página 8):</p> <ul style="list-style-type: none"> ▶ Retire manualmente a tampa (1) do filtro. ▶ Remova o filtro (2). ▶ Substitua o filtro de carvão ativado (3). ▶ Limpe o filtro (2) com um agente de limpeza e deixe secar. ▶ Coloque um filtro de carvão ativado novo. ▶ Volte a colocar o filtro (2) já seco. ▶ Volte a colocar a cobertura (1).

12 Eliminar falhas

Falha	Causa	Eliminação
O sistema de ar condicionado de tejadilho desliga-se constantemente	O sensor de congelação foi ativado.	Temperatura exterior demasiado baixa ou bocais de ar obstruídos.
Sem potência de refrigeração	O sistema de ar condicionado de tejadilho não está configurado para o modo de arrefecimento.	▶ Regule o sistema de ar condicionado de tejadilho para o modo de arrefecimento.
	A temperatura ambiente é superior a 52 °C.	O sistema de ar condicionado de tejadilho foi concebido apenas para uma temperatura ambiente de até 52 °C.
	A temperatura configurada é superior à temperatura ambiente.	▶ Selecione uma temperatura mais baixa.
	A temperatura ambiente é inferior a 16 °C.	O sistema de ar condicionado de tejadilho foi concebido para uma temperatura ambiente a partir de 16 °C.
	Um dos sensores de temperatura está danificado.	▶ Dirija-se a uma oficina autorizada.
	O ventilador do evaporador está danificado.	
	O ventilador do condensador está danificado.	
Potência de ar deficiente	A aspiração de ar está obstruída.	▶ Remova as folhas e outra sujidade das aberturas de ventilação do sistema de ar condicionado de tejadilho.
	O ventilador está com defeito.	▶ Dirija-se a uma oficina autorizada.
Entrada de água para o veículo	As aberturas para saída da água de condensação estão obstruídas.	▶ Limpe as aberturas para saída da água de condensação.
	As vedações estão danificadas.	▶ Dirija-se a uma oficina autorizada.

Falha	Causa	Eliminação
O sistema de ar condicionado de tejadilho não liga	Não existe tensão de alimentação (230 V~).	▶ Verifique a alimentação de tensão.
	A tensão é demasiado baixa (inferior a 200 V~). O transformador de tensão está com defeito.	▶ Dirija-se a uma oficina autorizada.
	Um dos sensores de temperatura está danificado.	
O sistema de ar condicionado de tejadilho não se desliga	A proteção elétrica da alimentação de tensão é demasiado baixa.	▶ Verifique a proteção elétrica da alimentação de tensão.
	Um dos sensores de temperatura está danificado.	▶ Dirija-se a uma oficina autorizada.
	A proteção elétrica da alimentação de tensão é demasiado baixa.	▶ Verifique a proteção elétrica da alimentação de tensão.

13 Garantia

É válido o prazo de garantia legal. Se o produto estiver com defeito, por favor, dirija-se à assistência técnica do seu país.

Os nossos técnicos têm todo o gosto em ajudá-lo e aconselhá-lo durante o processo dos direitos de garantia.

14 Eliminação

Prescrições para a proteção do meio ambiente e eliminação adequada

Todas as organizações têm de tomar uma série de medidas para detetar, avaliar e controlar o impacto que as suas atividades (fabricação, produtos, assistência técnica, etc.) têm sobre o meio ambiente.

As medidas para a deteção de impactos significativos a serem cumpridas têm de atender aos seguintes fatores:

- Utilização de matérias-primas e recursos naturais
- Emissões atmosféricas
- Saída de líquidos
- Eliminação e reciclagem
- Contaminação do solo

Para minimizar os impactos sobre o meio ambiente, o fabricante apresenta uma série de sinais que qualquer pessoa que interaja com o aparelho durante a sua vida útil (seja por que razão for) tem de considerar impreterivelmente.

- Todo o material de embalagem tem de ser eliminado em conformidade com as prescrições legais em vigor no país onde se procede à eliminação (de preferência, reciclagem).
- Todos os componentes do produto têm de ser eliminados em conformidade com as prescrições legais em vigor no país onde se procede à eliminação (de preferência, reciclagem).
- Para uma eliminação correta, o aparelho tem de ser entregue a um centro de reciclagem devidamente autorizado para que esteja assegurado que todos os componentes recicláveis são reutilizados e que os restantes materiais são devidamente processados.

- Durante a instalação, certifique-se de que o espaço está suficientemente ventilado para evitar a existência de ar viciado que poderá ser nocivo para a saúde do operador.
- Durante o funcionamento e a manutenção, certifique-se de que elimina devidamente todos os produtos residuais (óleo, massa lubrificante, etc.).
- Mantenha o nível acústico baixo para reduzir a poluição sonora.

Para mais informações sobre a desinstalação correta dos nossos produtos, por favor consulte as indicações de reciclagem em dometic.com.

- ▶ Sempre que possível, coloque o material de embalagem no respetivo contentor de reciclagem.
- ▶ Durante o funcionamento, bem como ao realizar reparações e trabalhos de manutenção, preste atenção para que o circuito de refrigeração não seja danificado e não possa haver fugas de agente de refrigeração. Este atua como gás de estufa e não deve se libertado para o meio ambiente.



Para colocar o produto definitivamente fora de funcionamento, informe-se junto do centro de reciclagem mais próximo ou revendedor sobre as disposições de eliminação aplicáveis.

- ▶ Elimine o produto de acordo apenas com as disposições de reciclagem ou de eliminação aplicáveis de uma empresa de eliminação autorizada.



Proteja o meio ambiente!

Não elimine quaisquer baterias com o resíduo doméstico geral.

Devolva baterias defeituosas ou usadas ao seu representante ou elimine-as nos pontos de recolha.

Istruzioni originali

Leggere attentamente e seguire tutte le istruzioni, le linee guida e le avvertenze incluse in questo manuale del prodotto, per assicurarsi che il prodotto venga sempre installato, utilizzato e mantenuto nel modo corretto. Queste istruzioni DEVONO essere conservate insieme al prodotto.

Utilizzando il prodotto, l'utente conferma di aver letto attentamente tutte le istruzioni, le linee guida e le avvertenze e di aver compreso e accettato di rispettare i termini e le condizioni qui espressamente indicati. L'utente accetta di utilizzare questo prodotto solo per lo scopo e l'applicazione previsti e in conformità con le istruzioni, le linee guida e le avvertenze indicate nel presente manuale del prodotto, nonché con tutte le leggi e i regolamenti applicabili. La mancata lettura e osservanza delle istruzioni e delle avvertenze qui espressamente indicate può causare lesioni personali e a terzi, danni al prodotto o ad altre proprietà nelle vicinanze. Il presente manuale del prodotto, comprese le istruzioni, le linee guida e le avvertenze e la relativa documentazione possono essere soggetti a modifiche e aggiornamenti. Per informazioni aggiornate sul prodotto, visitare il sito documents.dometic.com.

Per le istruzioni di montaggio online si rimanda a:

https://documents.dometic.com/?object_id=73226.

Le indicazioni riportate nelle istruzioni di montaggio sono destinate al personale specializzato che opera nelle officine e che è a conoscenza delle direttive e delle misure di sicurezza da applicare.



Indice

1	Spiegazione dei simboli	112
2	Istruzioni per la sicurezza	113
3	Destinatari di queste istruzioni	114
4	Dotazione	114
5	Accessori	114
6	Conformità d'uso	115
7	Descrizione tecnica	115
8	Prima della messa in funzione iniziale	120
9	Uso del climatizzatore a tetto	121
10	Pulizia del climatizzatore a tetto	127
11	Manutenzione del climatizzatore a tetto	128
12	Ricerca guasti	128
13	Garanzia	129
14	Smaltimento	130

1 Spiegazione dei simboli



AVVERTENZA!

Istruzione per la sicurezza: indica una situazione di pericolo che, se non evitata, potrebbe provocare lesioni gravi o mortali.

**ATTENZIONE!**

Istruzione per la sicurezza: indica una situazione di pericolo che, se non evitata, potrebbe provocare lesioni di entità lieve o moderata.

**AVVISO!**

Indica una situazione di pericolo che, se non evitata, può provocare danni alle cose.

**NOTA**

Informazioni integranti relative all'impiego del prodotto.

2 Istruzioni per la sicurezza

Non si assume alcuna responsabilità per danni indiretti, in particolare anche per quei danni indiretti derivanti da un mancato funzionamento del climatizzatore a tetto.



AVVERTENZA! La mancata osservanza di queste avvertenze potrebbe causare la morte o lesioni gravi.

Pericolo di morte a causa di scossa elettrica

- Se l'apparecchio presenta danni visibili, non metterlo in funzione.
- Interrompere sempre l'alimentazione elettrica quando si opera sul dispositivo.
- Azionare il dispositivo solamente se l'alloggiamento e i cavi non sono danneggiati.

Pericolo per la salute

- Il presente dispositivo può essere usato sia da bambini dagli 8 anni in su, sia da persone con ridotte capacità fisiche, sensoriali o mentali o con poca esperienza o conoscenze, purché non lasciati soli o a condizione che siano stati istruiti sull'utilizzo sicuro dell'apparecchio e in grado di capire i pericoli che possono sorgere.
- I bambini non devono giocare con l'apparecchio.
- I lavori di installazione, manutenzione e riparazione del climatizzatore a tetto devono essere effettuati solo da personale qualificato informato sui pericoli connessi all'uso del refrigerante e degli impianti di climatizzazione e che conosca le relative prescrizioni. Le riparazioni che non vengono eseguite in maniera corretta possono causare ingenti pericoli. In caso di riparazioni, rivolgersi al centro di assistenza del proprio paese.

Pericolo di incendio

- Assicurare che le aperture di ventilazione nell'alloggiamento non siano ostruite.
- Non danneggiare il circuito di raffreddamento.
- Non utilizzare il climatizzatore a tetto nelle vicinanze di liquidi infiammabili oppure in locali chiusi.
- Assicurarsi che nella zona di fuoriuscita dell'aria non siano collocati o montati oggetti infiammabili. La distanza minima deve essere di 50 cm.
- In caso di incendio **non** rimuovere la copertura superiore del climatizzatore a tetto, bensì utilizzare un agente estinguente autorizzato. Non tentare di estinguere l'incendio con acqua.

- Non utilizzare mezzi per accelerare il processo di sbrinamento o per la pulizia diversi da quelli raccomandati dal produttore.
- L'apparecchio deve essere conservato in un ambiente privo di fonti di accensione continuamente in funzione (ad esempio: fiamme libere, apparecchiature a gas o riscaldatori elettrici in funzione).
- Non forare o bruciare l'apparecchio.
- Tenere presente che i refrigeranti possono essere inodori.



ATTENZIONE! La mancata osservanza di queste precauzioni potrebbe causare lesioni lievi o moderate.

Pericolo per la salute

- Utilizzare l'apparecchio solamente in conformità all'uso previsto.
- Non eseguire modifiche o trasformazioni al dispositivo!
- Non infilare gli arti dentro le bocchette di aerazione e non introdurre nessun corpo estraneo nel climatizzatore a tetto.
- Qualora dovessero presentarsi guasti al circuito del refrigerante del climatizzatore a tetto, occorre farlo controllare e riparare correttamente da un tecnico specializzato. Non scaricare mai il refrigerante nell'atmosfera.



AVVISO! Pericolo di danni

- Se il climatizzatore a tetto è montato, non entrare mai con il camper in una stazione di lavaggio automatica.
- Informarsi presso il produttore del veicolo se, una volta installato il climatizzatore a tetto, si debba effettuare un collaudo secondo le norme prescritte dal codice della strada e modificare eventualmente la registrazione dell'altezza del veicolo sulla propria carta di circolazione:
 - FreshJet 1700, 2000, 2200: ingombro in altezza 225 mm
 - FreshJet 3200: ingombro in altezza 248 mm

3 Destinatari di queste istruzioni

Queste istruzioni per l'uso si rivolgono a utenti del climatizzatore a tetto.

4 Dotazione

- Climatizzatore a tetto
- Unità di fuoriuscita dell'aria (Chillout ADB o ADB)

5 Accessori

Disponibili come accessori (non in dotazione):

Descrizione	Numero articolo	FJ 1700	FJ 2000	FJ 2200	FJ 3200
DC Kit PP12	9100300003	–	–	–	–

Descrizione	Numero articolo	FJ1700	FJ2000	FJ2200	FJ3200
DC Kit DSP-T 12	9600007286	•	•	•	•
DC Kit DSP-T 24	9600007287	•	•	•	•

**NOTA**

Grazie al kit di espansione DC (accessorio) è possibile utilizzare il climatizzatore a tetto Dometic FreshJet anche durante la marcia.

6 Conformità d'uso

Il climatizzatore a tetto Dometic FreshJet è idoneo esclusivamente per camper, caravan e altri veicoli con locali abitativi. **Non** è idoneo per case e appartamenti.

Il climatizzatore a tetto **non** è adatto per essere installato su macchine edili, macchine agricole oppure apparecchi da lavoro simili. In caso di vibrazione eccessiva non è più garantito un funzionamento corretto.

Il funzionamento del climatizzatore a tetto è garantito per un intervallo di variazione della temperatura di esercizio (vedi dépliant delle specifiche tecniche).

Questo prodotto è adatto solo per l'uso e l'applicazione previsti in conformità con le presenti istruzioni.

Il presente manuale fornisce le informazioni necessarie per la corretta installazione e/o il funzionamento del prodotto. Un'installazione errata e/o un utilizzo o una manutenzione impropri comporteranno prestazioni insoddisfacenti e un possibile guasto.

Il fabbricante non si assume alcuna responsabilità per eventuali lesioni o danni al prodotto che derivino da:

- montaggio o collegamento non corretti, compresa la sovratensione
- manutenzione non corretta o uso di parti di ricambio diverse da quelle originali fornite dal fabbricante
- modifiche al prodotto senza esplicita autorizzazione del fabbricante
- impiego per scopi diversi da quelli descritti nel presente manuale

Dometic si riserva il diritto di modificare l'aspetto e le specifiche del prodotto.

7 Descrizione tecnica

Il climatizzatore a tetto immette nell'abitacolo aria fresca e deumidificata senza polvere o sporco.

Le luci a LED regolabili, integrate nell'unità di fuoriuscita dell'aria, emettono una luce piacevole (non disponibile per tutti i modelli).

Il climatizzatore a tetto viene comandato con un controllo remoto.

**NOTA**

Il climatizzatore a tetto è in grado di abbassare la temperatura dell'abitacolo del veicolo fino a raggiungere un valore preimpostato. La temperatura raggiungibile in modalità di refrigerazione dipende dal modello del veicolo, dalla temperatura ambiente e dalla capacità di raffreddamento del proprio climatizzatore a tetto.

Se la temperatura esterna scende al di sotto dei 16 °C, il climatizzatore a tetto non raffredda più. In questo caso, utilizzare solo la modalità di climatizzazione "Aria di ricircolo" (🔄).

Il climatizzatore a tetto è protetto dalla sovratensione. Se la tensione di alimentazione supera i 265 V, il climatizzatore a tetto si spegne. Esso riprende il normale funzionamento quando la tensione di alimentazione ritorna all'interno del campo consentito.

7.1 Componenti

Il circuito di raffreddamento del climatizzatore a tetto è costituito dai seguenti componenti principali (fig. 1, pagina 3):

- **Compressore (1)**
Il compressore aspira il refrigerante utilizzato e lo comprime. In questo modo aumenta la pressione e di conseguenza anche la temperatura del refrigerante.
- **Condensatore (2)**
Il condensatore integrato funziona da radiatore o scambiatore di calore. L'aria circolante assorbe calore, il gas refrigerante caldo si raffredda e fluidifica.
- **Evaporatore (3)**
Gli evaporatori raffreddano l'aria circolante e la deumidificano. Il refrigerante assorbe il calore ed evapora.
- **Ventilatore (4)**
Il ventilatore, mediante un'unità di fuoriuscita dell'aria, immette l'aria raffreddata nell'abitacolo del veicolo.



Panoramica di tutti i componenti:

- FreshJet 1700: fig. 10, pagina 11
- FreshJet 2000, 2200 (anche per modelli con riscaldamento e Soft Start): fig. 11, pagina 12
- FreshJet 3200: fig. 12, pagina 13
- Unità di fuoriuscita dell'aria Chillout ADB: fig. 13, pagina 14
- Unità di fuoriuscita dell'aria ADB: fig. 14, pagina 14

7.2 Pannello di controllo

Il pannello di controllo si trova sull'unità di fuoriuscita dell'aria del climatizzatore a tetto (fig. 2, pagina 4).











Contiene i seguenti elementi di comando e indicazione:



N. Spiegazione		
1	LED di stato	
	Spento:	Il climatizzatore a tetto è spento.
	Luce arancione fissa:	Il climatizzatore a tetto è in modalità stand-by
	Luce verde fissa:	Il climatizzatore a tetto è acceso
	Luce verde lampeggiante:	Solo per modelli con pompa di calore: Il climatizzatore a tetto prepara il riscaldamento o lo sbrinamento è attivo.
	Luce verde/arancione lampeggiante:	Il climatizzatore a tetto è in modalità inverno
	Luce rossa fissa:	Solo se l'impianto è collegato anche a 12 V $\overline{=}$: la tensione di alimentazione di 230 V \sim non è disponibile.
	Luce rossa, lampeggio continuo (----):	Sovratensione Il climatizzatore a tetto riprende il normale funzionamento quando la tensione di alimentazione ritorna all'interno del campo consentito.
	Luce rossa, lampeggio lento (--):	Disturbo di funzionamento del sensore di temperatura interno E1
Luce rossa, lampeggio medio-rapido (- - - - -):	Disturbo di funzionamento del sensore di temperatura esterno E2	
2	Tasto 	Accende il climatizzatore a tetto, lo spegne o lo commuta in modalità stand-by. Premendo a lungo il tasto viene inserita la modalità automatica.
3	Tasto 	Accende, spegne o regola la luce. È attivo solo quando il climatizzatore a tetto è acceso o è in modalità stand-by.
4	Ricevitore IR per il controllo remoto	

7.3 Controllo remoto

Tutte le impostazioni del dispositivo (p.es. regolazione della temperatura, programmazione del timer) vengono trasmesse al climatizzatore a tetto tramite il controllo remoto.







Sul controllo remoto sono presenti i seguenti elementi di comando e di indicazione (fig. **3**, pagina 5):

N.	Spiegazione				
1	<p>Display: Mostra le seguenti informazioni:</p> <ul style="list-style-type: none"> • Ora • Temperatura ambiente desiderata (valore nominale) in °C o °F • Temperatura ambiente reale • Modalità di climatizzazione • Livello di ventilazione • Simboli per le funzioni supplementari attive • Stato della batteria 				
2	<p>Tasto : Accensione del climatizzatore e del controllo remoto o commutazione in modalità stand-by</p>				
3	<p>Tasto : Selezione del livello di ventilazione</p>				
4	<p>Tasto MODE: Selezione della modalità di climatizzazione</p>				
5	<p>Tasto : Attivazione della funzione Sleep. Con la funzione Sleep il valore nominale viene modificato automaticamente, in modo da garantire una temperatura piacevole durante il sonno.</p>				
6	<p>Tasto :</p> <table border="0" style="width: 100%;"> <tr> <td style="width: 50%;">Premuto una volta:</td> <td>Indica la temperatura attuale nell'abitacolo (viene visualizzato il simbolo .</td> </tr> <tr> <td>Premuto nuovamente:</td> <td>Indica la temperatura impostata.</td> </tr> </table>	Premuto una volta:	Indica la temperatura attuale nell'abitacolo (viene visualizzato il simbolo  .	Premuto nuovamente:	Indica la temperatura impostata.
Premuto una volta:	Indica la temperatura attuale nell'abitacolo (viene visualizzato il simbolo  .				
Premuto nuovamente:	Indica la temperatura impostata.				
7	<p>Tasto : Attivazione della funzione "I feel". Con la funzione "I feel", il valore nominale della temperatura viene adattato ogni 10 minuti alla temperatura rilevata dal controllo remoto.</p>				
8	<p>Tasto °C/°F: Commutazione dell'unità di misura della temperatura tra Celsius (°C) e Fahrenheit (°F)</p>				
9	<p>Tasto : Programmazione del timer e impostazione dell'ora</p>				
10	<p>Tasto SET: Conferma e salvataggio dei dati</p>				
11	<p>Tasto : Accensione o spegnimento della luce sul climatizzatore a tetto e attivazione della funzione Dimmer. Il tasto  funziona anche se il controllo remoto è spento.</p>				

N.	Spiegazione
12	Tasto +: Per aumentare il valore
13	Tasto -: Per diminuire il valore
14	Simbolo  (batterie scariche) Viene visualizzato quando le batterie del controllo remoto sono scariche. Sostituire le batterie, vedi capitolo "Sostituzione delle batterie del controllo remoto" a pagina 126.
15	Simbolo  (invia valori) Viene visualizzato brevemente quando il controllo remoto invia i valori al climatizzatore a tetto.





7.4 Modalità di climatizzazione

Il climatizzatore a tetto prevede le seguenti modalità di climatizzazione:

Modalità di climatizzazione	Messaggio sul display	Spiegazione
Automatico		Si imposta la temperatura desiderata, il climatizzatore genera tale temperatura nell'abitacolo mediante refrigerazione o riscaldamento (solo per i modelli con riscaldamento) e regola la potenza di ventilazione necessaria. In questa modalità viene disattivato il tasto  .
Refrigerazione		Si imposta la temperatura e la potenza di ventilazione desiderate; il climatizzatore raffredda l'abitacolo a questa temperatura.
Riscaldamento		Solo per i modelli con riscaldamento Si imposta la temperatura e la potenza di ventilazione desiderate; il climatizzatore riscalda l'abitacolo a questa temperatura.
Aria di ricircolo		Si imposta il livello della ventola e il climatizzatore immette aria nell'abitacolo.
Deumidificazione dell'aria		Si imposta la temperatura, il climatizzatore raffredda l'abitacolo a questa temperatura, regola la necessaria potenza del ventilatore e deumidifica l'abitacolo (funzionamento aria di ricircolo). In questa modalità viene disattivato il tasto  .

7.5 Funzioni supplementari

Il climatizzatore a tetto offre le seguenti funzioni supplementari:

Funzione supplementare	Messaggio sul display	Spiegazione
Timer		Il climatizzatore viene acceso all'orario impostato.
		Il climatizzatore viene spento all'orario impostato.
		Il climatizzatore viene acceso e spento agli orari impostati.
Sleep		Dopo un'ora la temperatura impostata viene modificata di 1°C e dopo due ore di 2°C, in modo da garantire una piacevole temperatura durante il sonno.
I feel		Il controllo remoto misura la temperatura ambiente e, ogni 10 minuti, trasmette al climatizzatore il valore misurato. Il climatizzatore adatta la temperatura nominale in base al valore misurato.
Modalità inverno		La modalità inverno viene indicata dal lampeggio verde/arancione del LED.

8 Prima della messa in funzione iniziale

Controlli prima della messa in funzione

Prima di accendere il climatizzatore a tetto, osservare quanto segue:

- ▶ Controllare se la tensione e la frequenza di alimentazione corrispondono ai valori riportati nelle specifiche tecniche, vedi dépliant.
- ▶ Assicurarsi che l'apertura di aspirazione dell'aria e le bocchette dell'aria siano libere. Se si vuole garantire la potenza ottimale del climatizzatore a tetto, assicurarsi che tutte le griglie di ventilazione siano sempre libere.





ATTENZIONE! Rischio di lesioni!

Non inserire le dita o eventuali oggetti nelle bocchette dell'aria o nella griglia di aspirazione.

Impostazione dell'ora

- ▶ Per regolare l'ora vedi capitolo "Impostazione dell'ora" a pagina 127.

Impostazione del controllo remoto

- ▶ Inserire le batterie (vedi capitolo "Sostituzione delle batterie del controllo remoto" a pagina 126).
- ✓ Il display visualizza per 5 secondi tutti i simboli.
- ▶ Durante questi 5 secondi premere contemporaneamente il tasto  e il tasto .
- ✓ Il display mostra il numero del modello standard.

- ▶ Per selezionare il numero del modello premere contemporaneamente il tasto **+** e il tasto **-** entro 3 secondi:
 - FreshWell 3000: 02
 - FreshJet: 07
 - FreshLight: 11
- ✓ Il display visualizza per 5 secondi tutti i simboli.
- ✓ Il controllo remoto è pronto all'uso.

9 Uso del climatizzatore a tetto

9.1 Indicazioni fondamentali per l'impiego

Il climatizzatore a tetto prevede tre modalità di funzionamento:

Modalità di funzionamento	Caratteristiche
Off	Il climatizzatore a tetto è spento e il controllo remoto non è attivo.
Stand-by	Il climatizzatore a tetto è pronto per il funzionamento e può venire inserito con il controllo remoto. È possibile utilizzare le luci.
Acceso	Il climatizzatore a tetto effettua la climatizzazione dell'abitacolo.
Modalità inverno	Il climatizzatore a tetto lavora in una modalità riscaldamento particolare: si attiva cioè a una temperatura di 7 °C e si arresta quando la temperatura supera i 10 °C.

Il **pannello di controllo** permette di

- accendere e spegnere il climatizzatore a tetto e commutarlo in modalità stand-by o inverno
- accendere, spegnere e regolare le luci

Il **controllo remoto** permette di

- inserire il climatizzatore a tetto a partire dalla modalità stand-by e commutarlo di nuovo in stand-by
- accendere, spegnere e regolare le luci
- eseguire le impostazioni
- selezionare le funzioni supplementari

9.2 Impiego del controllo remoto

Il controllo remoto **deve** essere orientato verso il ricevitore IR (fig. 2 4, pagina 4) sul pannello di controllo.

- ▶ Premere un tasto.
- ✓ Il valore viene inviato direttamente al climatizzatore a tetto.
- ✓ Il climatizzatore a tetto conferma la ricezione dei dati emettendo un segnale acustico alto.

In caso di mancata trasmissione dei dati, orientare il controllo remoto verso il ricevitore IR sul pannello di controllo e premere il tasto **SET**. In questo modo i dati vengono inviati nuovamente al climatizzatore a tetto. Il climatizzatore a tetto conferma la ricezione dei dati emettendo un segnale acustico alto.

Come accendere o commutare in modalità stand-by solo il controllo remoto

In modalità stand-by, il display del controllo remoto indica solo l'ora.

Se il controllo remoto non è orientato verso il ricevitore IR (fig. 2 4, pagina 4) sul pannello di controllo, è possibile commutare in modalità stand-by (oppure accendere) il controllo remoto in modo separato rispetto al climatizzatore a tetto:

- ▶ Premere il tasto ①.

9.3 Indicazioni per un uso ottimale

Attenendosi alle seguenti indicazioni è possibile ottimizzare il funzionamento del climatizzatore a tetto:

- Migliorare l'isolamento termico del veicolo chiudendo ermeticamente le fessure e applicando alle finestre tende avvolgibili riflettenti o tende.
- Dopo che il veicolo è stato esposto per lungo tempo ai raggi del sole: Prima di inserire la modalità di climatizzazione "Refrigerazione" (❄️), far funzionare per un po' di tempo il climatizzatore a tetto con le finestre aperte nella modalità di climatizzazione "Aria di ricircolo" (🔄).
- Nella modalità di climatizzazione "Refrigerazione" (❄️) evitare di aprire finestre e porte quando non è necessario.
- Orientare opportunamente le bocchette dell'aria.
- Assicurarsi che le bocchette dell'aria e le griglie di aspirazione non siano ostruite da panni, carta o altri oggetti.

9.4 Accensione e spegnimento del climatizzatore a tetto



NOTA

Dopo l'accensione, viene avviata la climatizzazione sugli ultimi valori impostati.

Con il pannello di controllo

L'illustrazione mostra come accendere, spegnere e commutare nella modalità stand-by il climatizzatore a tetto con il pannello di controllo. Premere il tasto ①, come mostrato nell'illustrazione:

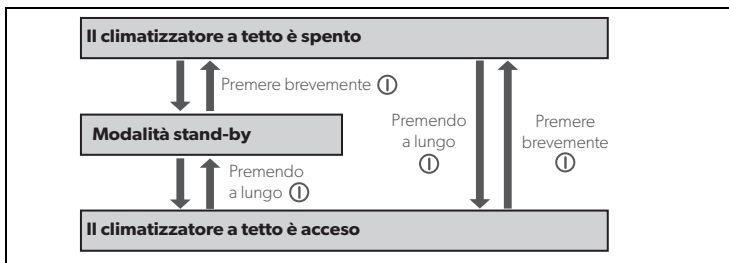



Esempio: il climatizzatore a tetto è in modalità stand-by. Deve essere spento.

- ▶ Premere brevemente il tasto ①.
- ✓ Il climatizzatore a tetto è spento.

Con il controllo remoto



NOTA

- Per poter comandare il climatizzatore a tetto con il controllo remoto, il climatizzatore a tetto deve essere acceso o in stand-by.
- Con il controllo remoto è possibile inserire il climatizzatore a tetto a partire dalla modalità stand-by e commutarlo di nuovo in stand-by. A tale scopo premere il tasto .
- Solo per i modelli con riscaldamento:
Se il climatizzatore a tetto viene spento con il controllo remoto dalla modalità di climatizzazione "Riscaldamento" () , il ventilatore continua a funzionare ancora per alcuni minuti al fine di impedire un riscaldamento del dispositivo. Il LED arancione lampeggia. Con il tasto  del pannello di controllo è possibile spegnere il climatizzatore a tetto.



9.5 Selezione della modalità di climatizzazione

► Con il tasto **MODE** selezionare la modalità di climatizzazione desiderata, vedi capitolo "Modalità di climatizzazione" a pagina 119.

- ✓ Il climatizzatore a tetto conferma la ricezione dei valori emettendo un segnale acustico alto.
- ✓ Il climatizzatore a tetto commuta alla modalità di climatizzazione selezionata.

9.6 Selezione manuale del livello di ventilazione

Il ventilatore regola la potenza dell'adduzione d'aria.

Nelle modalità di climatizzazione "Refrigerazione" () e "Aria di ricircolo" () , il livello di ventilazione può essere selezionato manualmente. Nelle altre modalità di climatizzazione, il climatizzatore a tetto regola il livello di ventilazione in maniera automatica.



Messaggio sul display	Spiegazione
	Quattro livelli di ventilazione (il livello di ventilazione più basso non è disponibile in modalità di climatizzazione "Riscaldamento" ().
	Modalità automatica disponibile solo nelle modalità di climatizzazione "Refrigerazione" () , "Riscaldamento" () e "Deumidificazione" ().



- Con il tasto  selezionare il livello di ventilazione desiderato.
- ✓ Il climatizzatore a tetto conferma la ricezione dei valori emettendo un segnale acustico alto.
- ✓ Il livello di ventilazione è stato nuovamente impostato.

9.7 Regolazione della temperatura

Modalità di climatizzazione "Refrigerazione"

Nelle modalità di climatizzazione "Automatico" () , "Refrigerazione" () e "Deumidificazione" () , attraverso il controllo remoto si può impostare una temperatura tra i 16 °C e i 31 °C.

- Selezionare la temperatura desiderata con i tasti + o -.

- ✓ Il climatizzatore a tetto conferma la ricezione dei valori emettendo un segnale acustico alto.
- ✓ La temperatura nel climatizzatore a tetto è impostata.

Modalità di climatizzazione "Riscaldamento" (solo per modelli con riscaldamento)

Nelle modalità di climatizzazione "Automatico" (A) e "Riscaldamento" (☀️), attraverso il controllo remoto si può preimpostare una temperatura tra i 16 °C e i 31 °C.

- ▶ Selezionare la temperatura desiderata con i tasti + o -.
- ✓ Il climatizzatore a tetto conferma la ricezione dei valori emettendo un segnale acustico alto.
- ✓ La temperatura nel climatizzatore a tetto è impostata.

9.8 Regolazione delle bocchette dell'aria

È possibile regolare l'adduzione d'aria nell'abitacolo del veicolo modificando la posizione delle bocchette dell'aria (fig. 4, pagina 6):

- ▶ **Chillout ADB:** con la ruota di regolazione (2), ruotare le lamelle (1) delle bocchette dell'aria nella direzione desiderata.
- ▶ **ADB:** con le ruote di regolazione (2, 3, 4), ruotare le lamelle (1) delle bocchette dell'aria, indipendente l'una dall'altra, nelle direzioni desiderate. Il flusso d'aria può essere orientato sia verso destra e sinistra, che verso il tetto o il pavimento.
Utilizzare il cursore (5) per ripartire l'aria più verso la parte anteriore o quella posteriore.

9.9 Programmazione del timer

Con la funzione Timer è possibile impostare il periodo di tempo desiderato per la climatizzazione. Si può inserire solo l'orario di accensione o quello di disinserimento, oppure entrambi.



NOTA

Se durante la programmazione del timer sul controllo remoto non viene premuto nessun tasto per 15 secondi, il controllo remoto ritorna alla modalità di partenza.

- ▶ Prima di programmare il timer, selezionare la modalità di climatizzazione e tutti i valori desiderati (p. es. la temperatura).





Impostazione dell'orario di accensione

- ▶ Premere una volta il tasto .
- ✓ Il simbolo **ON** () sul display del controllo remoto lampeggia.
- ▶ Con i tasti + o -, impostare l'ora di accensione desiderata del climatizzatore a tetto.
- ▶ Per inviare il valore al climatizzatore a tetto, premere il tasto **SET**.
- ✓ Nel climatizzatore a tetto viene impostato l'orario di accensione.
Il climatizzatore a tetto si avvia all'orario di accensione impostato, con la modalità di climatizzazione selezionata.
- ▶ Commutare il climatizzatore a tetto nella modalità stand-by.

Impostazione dell'orario di spegnimento

- ▶ Premere due volte il tasto .
- ✓ Il simbolo **OFF** () sul display del controllo remoto lampeggia.
- ▶ Con i tasti + o -, impostare l'ora di spegnimento desiderata del climatizzatore a tetto.
- ▶ Per inviare il valore al climatizzatore a tetto, premere il tasto **SET**.
- ✓ Nel climatizzatore a tetto viene impostato l'orario di spegnimento.
Il climatizzatore a tetto rimane in funzione nella modalità di climatizzazione selezionata fino all'orario impostato.

Impostazione dell'orario di accensione e di spegnimento

- ▶ Premere tre volte il tasto .
- ✓ Il simbolo **ON** () sul display del controllo remoto lampeggia.
Viene visualizzato il simbolo **OFF** (.
- ✓ Il simbolo **OFF** () sul display del controllo remoto lampeggia.
- ▶ Con i tasti + o -, impostare l'ora di spegnimento desiderata del climatizzatore a tetto.
- ▶ Per inviare il valore al climatizzatore a tetto, premere il tasto **SET**.
- ✓ Nel climatizzatore a tetto è stato impostato l'orario di accensione e di spegnimento del climatizzatore a tetto.
All'orario impostato il climatizzatore a tetto si avvia con la modalità di climatizzazione selezionata e rimane in funzione fino al secondo orario impostato.
- ▶ Commutare il climatizzatore a tetto nella modalità stand-by.

Disattivazione della programmazione del timer

Se è stato programmato il timer, è possibile disattivarlo nel seguente modo:

- ▶ Premere quattro volte il tasto .
- ✓ Il simbolo del timer si spegne.
- ✓ La programmazione è stata disattivata.



9.10 Attivazione della funzione Sleep



NOTA

La funzione Sleep viene disattivata in modalità "Aria di ricircolo" (

Quando la funzione Sleep è attiva, la temperatura impostata viene modificata di 1 °C dopo un'ora e di 2 °C dopo due ore, in modo da garantire una piacevole temperatura durante il sonno.

- ▶ Impostare la temperatura desiderata (vedi capitolo "Regolazione della temperatura" a pagina 123).
- ▶ Premere il tasto .
- ✓ Sul display viene visualizzato il simbolo .
- La funzione Sleep viene attivata.
- ▶ Per disattivare la funzione Sleep, premere nuovamente il tasto .





NOTA

La funzione Sleep viene disattivata quando si preme il tasto **MODE**.

9.11 Impostazione della funzione supplementare "I feel"

Con questa funzione, il controllo remoto misura la temperatura ambiente e, ogni 10 minuti, trasmette al climatizzatore a tetto il valore misurato. Il climatizzatore a tetto adatta la temperatura nominale in base al valore misurato. La funzione "I feel" è attiva solo se la temperatura è compresa tra +18 °C e +29 °C.

- ▶ Premere il tasto .
- ✓ Sul display viene visualizzato il simbolo .
- La funzione "I feel" viene attivata.
- ▶ Posare il controllo remoto in modo tale che sia orientato verso il ricevitore IR (fig. 2 4, pagina 4) del pannello di controllo. In caso contrario i valori non possono essere inviati al climatizzatore a tetto.

**NOTA**

Non riporre il controllo remoto in un luogo molto più caldo o molto più freddo rispetto alla temperatura ambiente media. Ad esempio, non riporlo al sole o davanti al climatizzatore a tetto.

Se la temperatura supera i +29 °C o scende sotto i +18 °C, la funzione "I feel" viene disattivata.

✓ Il simbolo  sul display lampeggia tre volte e quindi si spegne.

9.12 Utilizzo delle luci (solo per determinati modelli)

È possibile regolare le luci del climatizzatore a tetto. Queste si accendono alla luminosità impostata per ultima.

**NOTA**

Il tasto  sul controllo remoto rimane attivo anche quando il controllo remoto è spento.

Accendere/spegnere le luci dal pannello di controllo

► Per accendere o spegnere le luci premere brevemente il tasto .

Regolazione delle luci dal pannello di controllo

► Premere il tasto  finché le luci non vengono regolate alla luminosità desiderata.

Accendere/spegnere le luci con il controllo remoto

► Per accendere o spegnere le luci premere il tasto .

✓ Quando la luce è **accesa**, sul display viene visualizzato il simbolo .

Regolazione delle luci con il controllo remoto

► Premere il tasto  per 2 sec.

✓ Il simbolo  sul display lampeggia.

► Premere il tasto  o  finché le luci non sono regolate alla luminosità desiderata.

È possibile regolare le luci al 20 %, 40 %, 60 %, 80 % e 100 %.

► Per disattivare la funzione Dimmer premere nuovamente il tasto .

✓ Il simbolo  è acceso.

9.13 Sostituzione delle batterie del controllo remoto

Sostituire le batterie quando sul display viene visualizzato il simbolo .

Il vano batterie si trova sul retro del controllo remoto.

► Premere leggermente il coperchio del vano batterie e aprirlo spingendolo in direzione della freccia.

► Inserire le nuove batterie (2 x tipo AAA) come indicato nel vano batterie del controllo remoto.

► Chiudere il coperchio del vano batterie.

**Protegete l'ambiente!**

Non gettare le batterie assieme ai rifiuti domestici.

Portare le batterie scariche al proprio rivenditore o presso un centro di raccolta.

9.14 Impostazione dell'ora

Ai fini della programmazione del timer è necessario che sul controllo remoto sia impostata l'ora corretta. L'ora viene visualizzata sul display del controllo remoto.

Per impostare l'ora, eseguire le seguenti operazioni:



NOTA

Se durante l'impostazione dell'ora sul controllo remoto non viene premuto nessun tasto per ca. 10 secondi, il controllo remoto torna alla modalità di partenza.

- ▶ Per accedere alla modalità di impostazione dell'ora, tenere premuto a lungo il tasto .
- ✓ L'ora lampeggia sul display del controllo remoto.
- ▶ Con il tasto + e - impostare l'ora corretta.
 - Per regolare più velocemente l'ora in avanti o indietro, tenere premuto il tasto + o - per più di 2 s.
- ▶ Per confermare l'ora, premere il tasto **SET**.

9.15 Impostazione della modalità inverno

La modalità inverno è una speciale modalità di riscaldamento che si attiva a una temperatura di 7 °C e si arresta quando la temperatura supera i 10 °C.

- ▶ Per attivare la modalità inverno premere entrambi i tasti del pannello di controllo per 5 secondi.
- ✓ Il LED lampeggia a luce verde/arancione.
- ✓ Tutte le altre funzioni sono disattivate.
- ▶ Per disattivare la modalità inverno, premere il tasto  sul pannello di controllo: il climatizzatore viene così disattivato.

10 Pulizia del climatizzatore a tetto



AVVISO! Pericolo di danni!

- Non pulire il climatizzatore a tetto con un'idropulitrice. Le infiltrazioni d'acqua possono danneggiare il climatizzatore a tetto.
 - Per la pulizia non utilizzare alcun oggetto appuntito o duro, né detersivi aggressivi, dal momento che questi potrebbero danneggiare il climatizzatore a tetto.
 - Per la pulizia del climatizzatore a tetto, utilizzare solo acqua e un detersivo delicato. Non utilizzare in nessun caso benzina, diesel o solventi.
- ▶ Di tanto in tanto, con un panno umido, pulire l'alloggiamento del climatizzatore a tetto e l'unità di fuoriuscita dell'aria.
 - ▶ Rimuovere regolarmente le foglie e lo sporco dalle bocchette di aerazione (fig. **5** 1, pagina 7) sul climatizzatore a tetto. Prestare attenzione a non danneggiare le lamelle del climatizzatore a tetto.
 - ▶ Di tanto in tanto, con un panno leggermente umido, pulire il controllo remoto. Per pulire il display si consiglia di utilizzare un panno per la pulizia degli occhiali.

11 Manutenzione del climatizzatore a tetto



AVVERTENZA!

I lavori di manutenzione diversi da quelli qui descritti devono essere effettuati solo da personale qualificato informato sui pericoli connessi all'uso del refrigerante e dei climatizzatori e a conoscenza delle relative prescrizioni. I lavori di manutenzione non eseguiti correttamente possono causare ingenti pericoli.

Intervallo	Controllo/manutenzione
Regolarmente	Controllare gli scarichi dell'acqua di condensa: <ul style="list-style-type: none"> ▶ Controllare che gli scoli dell'acqua di condensa (fig. 6 1, pagina 7) ai lati del climatizzatore a tetto siano liberi e che l'acqua di condensa possa scolare senza intoppi.
Regolarmente	Pulire il filtro dell'unità dei diffusori d'aria (fig. 7 , pagina 8): <ul style="list-style-type: none"> ▶ Estrarre manualmente la copertura (1) del filtro. ▶ Estrarre il filtro (2). ▶ Pulire il filtro (2) con una soluzione detergente e farlo asciugare. ▶ Rimontare il filtro asciutto (2). ▶ Riposizionare la copertura (1).
Una volta all'anno	Controllare le guarnizioni del profilo: <ul style="list-style-type: none"> ▶ Controllare che le guarnizioni del profilo del climatizzatore a tetto del veicolo non presentino crepe o altri danni.
Una volta all'anno	Sottoporre lo scambiatore di calore a manutenzione: <ul style="list-style-type: none"> ▶ Far eseguire la manutenzione dello scambiatore di calore del climatizzatore a tetto da un'officina specializzata.
Una volta all'anno	Sostituire il filtro a carboni attivi (fig. 7 , pagina 8): <ul style="list-style-type: none"> ▶ Estrarre manualmente la copertura (1) del filtro. ▶ Estrarre il filtro (2). ▶ Estrarre il filtro a carboni attivi (3). ▶ Pulire il filtro (2) con una soluzione detergente e farlo asciugare. ▶ Montare un nuovo filtro a carboni attivi. ▶ Rimontare il filtro asciutto (2). ▶ Riposizionare la copertura (1).

12 Ricerca guasti

Guasto	Causa	Soluzione
Il climatizzatore a tetto si spegne in continuazione	Il rilevatore di congelamento si è attivato.	La temperatura esterna è troppo bassa o tutte le bocchette dell'aria sono chiuse.

Guasto	Causa	Soluzione
Nessuna capacità di raffreddamento	Il climatizzatore a tetto non è impostato sulla modalità di refrigerazione.	► Impostare il climatizzatore a tetto sulla modalità di refrigerazione.
	La temperatura ambiente è superiore a 52 °C.	Il climatizzatore a tetto è concepito solo per temperature ambiente fino a 52 °C.
	La temperatura impostata è superiore alla temperatura ambiente.	► Selezionare una temperatura inferiore.
	La temperatura ambiente è inferiore a 16 °C.	Il climatizzatore a tetto è adatto solamente a temperature ambiente a partire da 16 °C.
	Uno dei sensori di temperatura è difettoso.	► Rivolgersi a un'officina specializzata e autorizzata.
	Il ventilatore dell'evaporatore è danneggiato.	
	Il ventilatore del condensatore è danneggiato.	
Cattiva capacità di aerazione	L'aspirazione d'aria è intasata.	► Rimuovere le foglie e lo sporco dalle lamelle di ventilazione sul climatizzatore a tetto.
	Il ventilatore è difettoso.	► Rivolgersi a un'officina specializzata e autorizzata.
Infiltrazione di acqua nel veicolo	Le aperture di scarico per l'acqua di condensa sono intasate.	► Pulire le aperture di scarico per l'acqua di condensa.
	Le guarnizioni sono danneggiate.	► Rivolgersi a un'officina specializzata e autorizzata.
Il climatizzatore a tetto non si accende	Non è presente tensione di alimentazione (230 V~).	► Controllare la tensione di alimentazione.
	La tensione è troppo bassa (inferiore a 200 V~).	► Rivolgersi a un'officina specializzata e autorizzata.
	Il convertitore di tensione è guasto.	
	Uno dei sensori di temperatura è difettoso.	
	La protezione elettrica della tensione di alimentazione è troppo bassa.	► Controllare la protezione elettrica della tensione di alimentazione.
	Uno dei sensori di temperatura è difettoso.	► Rivolgersi a un'officina specializzata e autorizzata.
Il climatizzatore a tetto non si spegne	La protezione elettrica della tensione di alimentazione è troppo bassa.	► Controllare la protezione elettrica della tensione di alimentazione.

13 Garanzia

Vale il termine di garanzia previsto dalla legge. Qualora il prodotto risultasse difettoso, La preghiamo di contattare il Service Partner del rispettivo paese.

I nostri specialisti sono sempre pronti ad aiutarla e a concordare assieme a Lei l'ulteriore disbrigo delle condizioni garanzia.

14 Smaltimento

Prescrizioni relative alla protezione ambientale e allo smaltimento corretto

Tutte le organizzazioni sono tenute ad adottare una serie di misure per riconoscere, valutare e controllare l'impatto che le proprie attività (produzione, prodotti, assistenza ecc.) hanno sull'ambiente.

In caso di forte impatto sull'ambiente, le misure da adottare devono considerare i seguenti fattori:

- Uso di materie prime e risorse naturali
- Emissioni atmosferiche
- Fuoriuscita di liquidi
- Smaltimento e riciclaggio
- Contaminazione del suolo

Per ridurre al minimo gli effetti sull'ambiente, il produttore indica di seguito una serie di aspetti che tutti coloro che (per qualsiasi ragione) utilizzano il dispositivo devono considerare.

- Il materiale di imballaggio deve venire smaltito in conformità alle norme vigenti nel paese in cui avviene lo smaltimento (meglio se riciclato).
- Tutti i componenti del prodotto devono venire smaltiti in conformità alle norme vigenti nel paese in cui avviene lo smaltimento (meglio se riciclati).
- Per smaltimento corretto si intende la consegna dell'apparecchio a un centro di riciclaggio autorizzato. In questo modo si è sicuri che tutti i componenti riciclabili possano venire riutilizzati e che i materiali rimanenti vengano smaltiti correttamente.
- Per evitare il ristagno di aria viziata, che è dannoso alla salute dell'utente, durante l'installazione assicurarsi che l'ambiente sia sufficientemente ventilato.
- Durante l'esercizio e la manutenzione, assicurarsi che tutti i prodotti di scarto pericolosi (olio, grasso ecc.) vengano smaltiti correttamente.
- Per ridurre l'inquinamento acustico, mantenere un livello di intensità acustica basso.

Ulteriori informazioni relative alla corretta disinstallazione dei nostri prodotti si trovano all'interno dei manuali di riciclaggio sul sito dometic.com.

- ▶ Raccogliere il materiale di imballaggio utilizzando possibilmente gli appositi contenitori di riciclaggio.
- ▶ Durante l'esercizio e le operazioni di riparazione o di manutenzione, prestare attenzione a non danneggiare il circuito di raffreddamento e a non far fuoriuscire il liquido refrigerante. Esso funziona come un gas a effetto serra e pertanto non deve venire rilasciato nell'ambiente.



Quando si mette il prodotto definitivamente fuori servizio, informarsi presso il centro di riciclaggio più vicino o presso il proprio rivenditore specializzato sulle norme relative allo smaltimento.

- ▶ Smaltire il prodotto presso un'azienda di smaltimento autorizzata attenendosi alle norme in vigore per il riciclaggio o lo smaltimento.



Proteggete l'ambiente!

Non gettate le batterie esauste nell'indifferenziata.

Le batterie difettose o usate devono essere restituite al rivenditore o conferite in discarica.

Oorspronkelijke gebruiksaanwijzing

Lees deze gebruiksaanwijzing zorgvuldig door en volg alle instructies, richtlijnen en waarschuwingen in deze handleiding op om ervoor te zorgen dat u het product te allen tijde op de juiste manier installeert, gebruikt en onderhoudt. Deze gebruiksaanwijzing MOET bij dit product bewaard worden.

Door het product te gebruiken, bevestigt u hierbij dat u alle instructies, richtlijnen en waarschuwingen zorgvuldig hebt gelezen en dat u de voorwaarden zoals hierin beschreven begrijpt en accepteert. U gaat ermee akkoord dit product alleen te gebruiken voor het beoogde doel en de beoogde toepassing en in overeenstemming met de instructies, richtlijnen en waarschuwingen zoals beschreven in deze gebruiksaanwijzing en in overeenstemming met de geldende wet- en regelgeving. Het niet lezen en opvolgen van de hierin beschreven instructies en waarschuwingen kan leiden tot letsel voor uzelf en anderen, schade aan uw product of schade aan andere eigendommen in de omgeving. Deze gebruiksaanwijzing, met inbegrip van de instructies, richtlijnen en waarschuwingen, en de bijbehorende documentatie kan onderhevig zijn aan wijzigingen en updates. Actuele productinformatie vindt u op documents.dometic.com.



U vindt de montagehandleiding online op:

https://documents.dometic.com/?object_id=73226.

De aanwijzingen in de montagehandleiding zijn bedoeld voor vakpersoneel in werkplaatsen die vertrouwd zijn met de richtlijnen en de te treffen veiligheidsmaatregelen.

Inhoudsopgave

1	Verklaring van de symbolen	132
2	Veiligheidsinstructies	132
3	Doelgroep van deze handleiding	133
4	Omvang van de levering	133
5	Toebehoren	134
6	Reglementair gebruik	134
7	Technische beschrijving	134
8	Voor het eerste gebruik	139
9	Dakairco bedienen	140
10	Dakairco reinigen	146
11	De dakairco onderhouden	146
12	Storingen verhelpen	147
13	Garantie	148
14	Afvoer	148

1 Verklaring van de symbolen



WAARSCHUWING!

Veiligheidsaanwijzing: duidt op een gevaarlijke situatie die, indien deze niet wordt voorkomen, kan leiden tot ernstig letsel of de dood.



VOORZICHTIG!

Veiligheidsaanwijzing: duidt op een gevaarlijke situatie die, indien deze niet wordt voorkomen, kan leiden tot licht of matig letsel.



LET OP!

Duidt op een situatie die, indien deze niet wordt voorkomen, kan leiden tot materiële schade.



INSTRUCTIE

Aanvullende informatie voor het gebruik van het product.

2 Veiligheidsinstructies

Hij kan in het bijzonder niet aansprakelijk gesteld worden voor alle gevolgschade, met name ook niet voor gevolgschade die kan ontstaan door het uitvallen van de dakairco.



WAARSCHUWING! Niet in acht nemen van deze waarschuwingen kan leiden tot ernstig letsel of de dood.

Levensgevaar door elektrische schok

- Als het toestel zichtbaar beschadigd is, mag het niet in gebruik worden genomen.
- Onderbreek bij werkzaamheden aan het apparaat altijd de stroomtoevoer.
- Gebruik het apparaat alleen als de behuizing en de leidingen onbeschadigd zijn.

Gevaar voor de gezondheid

- Dit toestel kan door kinderen vanaf 8 jaar en ouder evenals door personen met verminderde fysieke, zintuiglijke of geestelijke vermogens of tekortschietende ervaring en kennis gebruikt worden, als ze worden begeleid of hun is uitgelegd hoe ze het toestel veilig kunnen gebruiken. Ook dienen ze inzicht te hebben in de gevaren die het gebruik van het toestel met zich meebrengt.
- Kinderen mogen niet met het toestel spelen.
- Installatie, onderhoud en reparatie van de dakairco mogen alleen door vakmensen worden uitgevoerd die bekend zijn met de gevaren bij het gebruik van koudemiddelen, airco's en de desbetreffende voorschriften. Door onvakkundige reparaties kunnen grote gevaren ontstaan. Neem bij reparaties contact op met het servicepunt in uw land.

Brandgevaar

- Houd de ventilatieopeningen vrij van hindernissen
- Beschadig het koelcircuit niet.

- Plaats de dakairco niet in de buurt van ontvlambare vloeistoffen of in gesloten ruimtes.
- Zorg ervoor dat brandbare voorwerpen niet in de buurt van de luchtuitlaat zijn opgeslagen of gemonteerd. De afstand moet minstens 50 cm bedragen.
- Bij brand maakt u het bovenste deksel van de dakairco **niet** los, maar gebruikt u goedgekeurde blusmiddelen. Gebruik geen water om te blussen.
- Gebruik geen andere middelen om het ontdooiproces te versnellen of om te reinigen dan die welke door de fabrikant worden aanbevolen.
- Het toestel wordt opgeslagen in een ruimte zonder continue actieve ontstekingsbronnen (bijvoorbeeld: open vuur, een actieve gastoeppassing of een elektrische verwarming).
- Steek niet in het toestel. Verbrand het toestel niet.
- Koelmiddelen kunnen geurloos zijn.



VOORZICHTIG! Niet in acht nemen van deze voorzichtigheidsaanwijzingen kan leiden tot licht of gemiddeld letsel.

Gevaar voor de gezondheid

- Gebruik het apparaat alleen volgens de voorschriften.
- Voer geen wijzigingen of verbouwingen aan het toestel uit!
- Grijp niet in ventilatie-uitlaten en steek geen vreemde voorwerpen in de dakairco.
- Bij storingen in de koudemiddelkring van de dakairco moet deze door een gespecialiseerde firma worden gecontroleerd en correct gerepareerd. Het koelmiddel mag in geen geval in de vrije lucht worden afgelaten.



LET OP! Gevaar voor beschadiging

- Bij een aangebouwde dakairco mag u in geen geval met uw camper de wasstraat inrijden.
- Informeer bij de voertuigfabrikant of door de montage van de dakairco een inspectie of een wijziging van de vermelding van de voertuighoogte in uw voertuigpapieren vereist is:
 - FreshJet 1700, 2000, 2200: Opbouwhoogte 225 mm
 - FreshJet 3200: Opbouwhoogte 248 mm

3 Doelgroep van deze handleiding

Deze gebruiksaanwijzing is bestemd voor de gebruiker van de dakairco.

4 Omvang van de levering

- Dakairco
- Luchtuitlaat (Chillout ADB of ADB)

5 Toebehoren

Als toebehoren verkrijgbaar (niet bij de levering inbegrepen):

Omschrijving	Artikel-nummer	FJ1700	FJ2000	FJ2200	FJ3200
DC Kit PP12	9100300003	–	–	–	–
DC Kit DSP-T 12	9600007286	•	•	•	•
DC Kit DSP-T 24	9600007287	•	•	•	•



INSTRUCTIE

Met een DC-uitbreidingsset (toebehoren) kan de dakairco Dometic FreshJet ook tijdens het rijden worden gebruikt.

6 Reglementair gebruik

De dakairco Dometic FreshJet is uitsluitend bedoeld voor campers, caravans en andere voertuigen met woonruimte. Hij is **niet** geschikt voor huizen of woningen.

De dakairco is **niet** geschikt voor de installatie in bouwmachines, landbouwmachines of vergelijkbare werktoestellen. Bij te sterke trillingen kan het toestel niet goed functioneren.

De werking van de dakairco wordt voor een werktemperatuurbereik gegarandeerd (zie blad met technische gegevens).

Dit product is alleen geschikt voor het beoogde gebruik en de toepassing in overeenstemming met deze gebruiksaanwijzing.

Deze handleiding geeft informatie die nodig is voor een correcte installatie en/of correct gebruik van het product. Een slechte installatie en/of onjuist gebruik of onderhoud leidt tot onbevredigende prestaties en mogelijke storingen.

De fabrikant aanvaardt geen aansprakelijkheid voor letsel of schade aan het product als gevolg van:

- Onjuiste montage of aansluiting, inclusief te hoge spanning
- Onjuist onderhoud of gebruik van andere dan door de fabrikant geleverde originele reserveonderdelen
- Wijzigingen aan het product zonder uitdrukkelijke toestemming van de fabrikant
- Gebruik voor andere doeleinden dan beschreven in deze handleiding

Dometic behoudt zich het recht voor om het uiterlijk en de specificaties van het product te wijzigen.

7 Technische beschrijving

Da dakairco voert koele ontvochtigde lucht zonder stof en vuil in de binnenruimte.

In de luchtuitlaat geïntegreerde, dimbare leds zorgen voor aangenaam licht (niet bij alle modellen beschikbaar).

De dakairco wordt met de afstandsbediening geregeld.



INSTRUCTIE

De dakairco is in staat de temperatuur in de binnenruimte van het voertuig tot op een bepaalde waarde te doen dalen. De te bereiken temperatuur bij het koelen hangt af van het voertuigtype, de omgevingstemperatuur en het koelvermogen van uw dakairco.

Onder een buitentemperatuur van 16 °C koelt de dakairco niet meer. Gebruik in dit geval alleen nog de klimaatmodus „Circulatie” (☸).

De dakairco is tegen overspanning beveiligd. Als de voedingsspanning boven 265 V stijgt, schakelt de dakairco uit. Normaal bedrijf wordt voortgezet, als de voedingsspanning weer binnen het toegestane bereik is.

7.1 Componenten

Het koelcircuit van de dakairco bestaat uit deze hoofdcomponenten (afb. **1**, pagina 3):

- **Compressor (1)**
De compressor zuigt het gebruikte koelmiddel aan en comprimeert het. Op die manier wordt de druk en daarmee ook de temperatuur van het koelmiddel verhoogd.
- **Condensator (2)**
De ingebouwde condensator functioneert als een koeler of warmtewisselaar. De voorbijstromende lucht neemt warmte op, het hete koelmiddelgas koelt af en wordt vloeibaar.
- **Verdamper (3)**
De verdamper koelen de voorbijstromende lucht af en ontvochtigen deze. Het koelmiddel neemt warmte op en verdampt.
- **Ventilator (4)**
De afgekoelde lucht wordt in de binnenruimte van het voertuig door de ventilator via een luchtuitlaat verdeeld.



Overzicht van de componenten:

- FreshJet 1700: afb. **10**, pagina 11
- FreshJet 2000, 2200 (ook voor modellen met verwarming en Soft Start): afb. **11**, pagina 12
- FreshJet 3200: afb. **12**, pagina 13
- Luchtuitlaat Chillout ADB: afb. **13**, pagina 14
- Luchtuitlaat ADB: afb. **14**, pagina 14

7.2 Bedieningspaneel

Aan de luchtuitlaat van de dakairco bevindt zich het bedieningspaneel (afb. **2**, pagina 4).









Het bevat de volgende bedienings- en weergave-elementen:

Nr.	Verklaring	
1	Status-led	<p>Brandt niet: de dakairco is uitgeschakeld.</p> <p>Brandt oranje: de dakairco staat in de stand-bymodus</p> <p>Brandt groen: de dakairco is ingeschakeld</p> <p>Knippert groen: alleen bij modellen met warmtepomp: Dakairco bereidt het verwarmen voor of ontdooien is actief.</p> <p>Knippert groen/oranje: Dakairco is in wintermodus</p> <p>Brandt rood: Alleen als de installatie ook op 12 V\equiv is aangesloten: De voedingsspanning van 230 V\sim is niet beschikbaar.</p> <p>Continu knipperend rood licht (- - - -): Overspanning De dakairco werkt in normaal bedrijf, als de voedingspanning weer binnen het toegestane bereik is.</p> <p>Langzaam knipperend rood licht (- - -): functiestoring van de inwendige temperatuursensor E1</p> <p>Gemiddeld snel knipperend rood licht (- - - - -): functiestoring van de uitwendige temperatuursensor E2</p>
2	Toets 	Schakelt de dakairco in, uit of in de stand-bymodus. Door lang indrukken van de toets wordt de automatische modus ingeschakeld.
3	Toets 	Schakelt de verlichting in of uit of dimt de verlichting. Is alleen actief als de dakairco is ingeschakeld of in de stand-bymodus staat.
4	IR-ontvanger voor de afstandsbediening	

7.3 Afstandsbediening

Alle instellingen aan het toestel (bijvoorbeeld temperatuurinstelling, timerprogrammering) worden via de afstandsbediening aan de dakairco doorgegeven.







De volgende bedienings- en weergave-elementen staan op de afstandsbediening ter beschikking (afb. 3, pagina 5):

Nr.	Verklaring
1	<p>Display: geeft het volgende weer:</p> <ul style="list-style-type: none"> • Tijd • Gewenste ruimtetemperatuur (setpoint) in °C of °F • Werkelijke ruimtetemperatuur • Klimaatmodus • Ventilatorstand • Symbolen voor actieve extra functies • Batterijstatus
2	<p>Toets : Airco en afstandsbediening inschakelen of in stand-bymodus schakelen</p>
3	<p>Toets : Ventilatorstand selecteren</p>
4	<p>Toets MODE: Klimaatmodus selecteren</p>
5	<p>Toets : de sleep-functie activeren. Met de sleep-functie wordt het instelpunt automatisch gewijzigd, om een aangename slaapt temperatuur te garanderen.</p>
6	<p>Toets : Eén keer indrukken: Toont de actuele temperatuur van de binnenruimte (symbool  wordt weergegeven). Nogmaals indrukken: Geeft de ingestelde temperatuur weer.</p>
7	<p>Toets : „I feel“-functie activeren. Met de „I feel“-functie wordt de ingestelde temperatuurwaarde elke 10 minuten aangepast aan de temperatuur die de afstandsbediening meet.</p>
8	<p>Toets °C/°F: Temperatuureenheid tussen Celsius (°C) en Fahrenheit (°F) omschakelen</p>
9	<p>Toets : Timer programmeren en tijd instellen</p>
10	<p>Toets SET: Gegevens bevestigen en opslaan</p>
11	<p>Toets : Licht van de dakairco in- of uitschakelen en dimfunctie activeren. De toets  is ook bij een uitgeschakelde afstandsbediening actief.</p>
12	<p>Toets +: Waarde verhogen</p>

Nr.	Verklaring
13	Toets  : Waarde verlagen
14	Symbool  (batterijen leeg) Wordt weergegeven, als de batterijen van de afstandsbediening leeg zijn. Vervang in dit geval de batterijen, zie hoofdstuk „Batterijen van de afstandsbediening vervangen” op pagina 145.
15	Symbool  (waarden verzenden) Verschijnt kort, als de afstandsbediening waarden naar de airco stuurt.





7.4 Klimaatmodi

De dakairco beschikt over de volgende klimaatmodi:

Klimaatmodus	Displaymelding	Verklaring
Automatische modus		U legt de temperatuur vast, de dakairco realiseert door koelen of verwarmen (alleen modellen met verwarming) deze temperatuur in de binnenruimte en regelt het benodigde ventilatorvermogen. In deze modus is de toets  gedeactiveerd.
Koelen		U legt temperatuur en het ventilatorvermogen vast, de airco koelt de binnenruimte tot deze temperatuur.
Verwarmen		Alleen voor modellen met verwarming U legt temperatuur en het ventilatorvermogen vast, de airco koelt de binnenruimte tot deze temperatuur.
Circulatie		U legt de ventilatorstand vast, de dakairco blaast lucht in de binnenruimte.
Luchtontvochtiging		U legt de temperatuur vast, de airco koelt de binnenruimte tot deze temperatuur, regelt het benodigde ventilatorvermogen en ontvochtigt de binnenruimte (circulatiefunctie). In deze modus is de toets  gedeactiveerd.

7.5 Extra functies

De dakairco biedt de volgende extra functies:

Extra functie	Displaymelding	Verklaring
Timer		De airco wordt op het ingestelde tijdstip ingeschakeld.
		De airco wordt op het ingestelde tijdstip uitgeschakeld.
		De airco wordt op de ingestelde tijdstippen in- en weer uitgeschakeld.
Sleep		De ingestelde temperatuur wordt na een uur met 1 °C en na twee uur met 2 °C gewijzigd om een aangename slaapt temperatuur te garanderen.
I feel		De afstandsbediening meet de ruimtetemperatuur en geeft de gemeten waarde om de 10 minuten door aan de airco. De airco past de insteltemperatuur aan deze meetwaarde aan.
Wintermodus		De wintermodus wordt door groen/oranje knippen van de led weergegeven.

8 Voor het eerste gebruik

Controles voor de ingebruikneming

Let op het volgende voordat u de dakairco inschakelt:

- ▶ Controleer of voedingsspanning en -frequentie overeenkomen met de waarden in de technische gegevens, zie vouwblad.
- ▶ Zorg ervoor dat zowel de luchtaanzuigopening als de luchtverdelers vrij zijn. Alle ventilatieroosters moeten altijd vrij zijn om een optimale capaciteit van de dakairco te garanderen.



VOORZICHTIG! Gevaar voor letsel!

Steek geen vingers of voorwerpen in de luchtverdelers of het aanzuigrooster.

Tijd instellen

- ▶ Stel de actuele tijd in: zie hoofdstuk „Tijd instellen” op pagina 145.

Afstandsbediening instellen

- ▶ Plaats de batterij (zie hoofdstuk „Batterijen van de afstandsbediening vervangen” op pagina 145).
- ✓ Het display toont gedurende 5 seconden alle symbolen.
- ▶ Druk tijdens deze 5 seconden gelijktijdig op de toets  en de toets .
- ✓ Het display toont het standaard-modelnummer.

- ▶ Druk binnen 3 seconden gelijktijdig op de toets + en toets - om het modelnummer te selecteren:
 - FreshWell 3000: 02
 - FreshJet: 07
 - FreshLight: 11
- ✓ Het display toont gedurende 5 seconden alle symbolen.
- ✓ De afstandsbediening is bedrijfsklaar.

9 Dakairco bedienen

9.1 Algemene instructies voor bediening

De dakairco heeft drie bedrijfsmodi:

Bedrijfsmodus	Kenmerken
Uit	De dakairco is uitgeschakeld, de afstandsbediening is inactief.
Stand-by	De dakairco is gebruiksklaar en kan met de afstandsbediening worden ingeschakeld. De lampen kunnen worden gebruikt.
Aan	De dakairco klimatiseert de binnenruimte.
Wintermodus	De dakairco werkt in een bijzondere verwarmingsmodus die bij een temperatuur van 7 °C start en stopt, als de temperatuur boven 10 °C stijgt.

Aan het **bedieningspaneel** kunt u

- de dakairco in- en uitschakelen alsmede naar de stand-bymodus of wintermodus wisselen
- de verlichting in- en uitschakelen en dimmen

Met de **afstandsbediening** kunt u

- de dakairco vanuit de stand-bymodus inschakelen en weer in de stand-bymodus schakelen.
- de verlichting in- en uitschakelen en dimmen
- instellingen uitvoeren
- extra functies selecteren

9.2 Afstandsbediening gebruiken

De afstandsbediening **moet** bij het bedienen op de IR-ontvanger (afb. 2 4, pagina 4) naar het bedieningspaneel zijn gericht.

- ▶ Druk op een toets.
- ✓ De waarde direct naar de dakairco verzonden.
- ✓ De dakairco bevestigt de ontvangst van de gegevens met een hoge toon.

Als de gegevensoverdracht is mislukt nadat u alle instellingen heeft uitgevoerd, richt u de afstandsbediening op de IR-ontvanger van het bedieningspaneel en drukt u op de toets **SET**. Hierdoor worden de gegevens opnieuw naar de dakairco verzonden. De dakairco bevestigt de ontvangst van de gegevens met een hoge toon.

Alleen de afstandsbediening in de stand-bymodus schakelen of inschakelen

In stand-bymodus geeft het display van de afstandsbediening alleen de tijd weer.

Als de afstandsbediening niet naar de IR-ontvanger (afb. 2 4, pagina 4) van het bedieningspaneel is gericht, kunt u de afstandsbediening apart van de dakairco in de stand-bymodus schakelen of inschakelen:

- ▶ Druk op de toets ①.

9.3 Instructie voor beter gebruik

Wanneer u de volgende instructies in acht neemt, optimaliseert u de werking van uw dakairco:

- Verbeter de warmte-isolatie van het voertuig door de opening af te dicht en de vensters met reflecterende rol gordijnen te bedekken.
- Nadat het voertuig lange tijd aan zonlicht is blootgesteld: Gebruik de dakairco eerst bij geopende vensters een tijd lang in de klimaatmodus „circulatie“ (☸), voordat de klimaatmodus „koelen“ (❄) wordt ingeschakeld.
- Vermijd in de klimaatmodus „koelen“ (❄) het onnodig openen van deuren en vensters.
- Stel de luchtverdelers zinvol af.
- De luchtverdelers en aanzuigroosters mogen niet door doeken, papier of andere voorwerpen afgedekt zijn.

9.4 De dakairco in- en uitschakelen



INSTRUCTIE

Na het inschakelen wordt de airco met de waarden gestart die als laatste ingesteld waren.

Met het bedieningspaneel

De afbeelding toont hoe u de dakairco met het bedieningspaneel in- en uitschakelt of in de stand-bymodus kunt schakelen. Druk hiervoor op de toets ①, zoals weergegeven in de afbeelding:

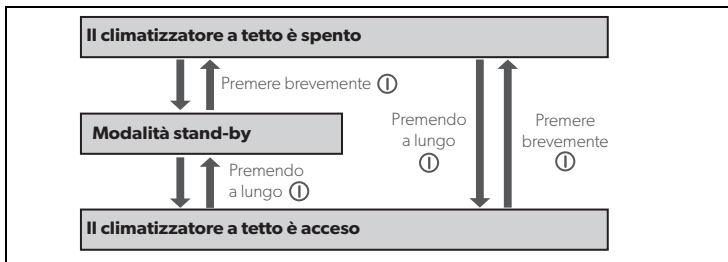

Voorbeeld: de dakairco staat in de stand-bymodus. Hij moet worden uitgeschakeld.

- Druk kort op de toets ①.
- ✓ De dakairco is uitgeschakeld.

Met de afstandsbediening



INSTRUCTIE

- Om de dakairco met de afstandsbediening te kunnen bedienen, moet deze in de stand-bymodus staan of ingeschakeld zijn.
- Met de afstandsbediening kunt u de dakairco vanuit de stand-bymodus inschakelen en weer in de stand-bymodus schakelen. Druk hiervoor op de toets
- Alleen bij modellen met verwarming:

Als u de dakairco vanuit de klimaatmodus „verwarmen“ () met de afstandsbediening uitschakelt, werkt de ventilator nog een paar minuten door om te voorkomen dat het toestel opwarmt. De LED knippert oranje. Met de toets

9.5 Klimaatmodus selecteren

- Selecteer met de toets **MODE** de gewenste klimaatmodus, zie hoofdstuk „Klimaatmodi“ op pagina 138.
- ✓ De dakairco bevestigt de ontvangst van de waarden met een hoge toon.
- ✓ De dakairco wordt in de geselecteerde klimaatmodus geschakeld.

9.6 Ventilatorstand handmatig selecteren

De ventilator regelt de sterkte van de luchttoevoer.

In de klimaatmodi „Koelen“ () en „Circulatie“ () kan de ventilatorstand handmatig worden geselecteerd. In de overige klimaatmodi regelt de dakairco de ventilatorstand automatisch.

Displaymelding	Verklaring
	Vier ventilatorstanden (laagste ventilatorstand niet beschikbaar in aircomodus „Verwarmen“ ()
	Automatische modus, alleen beschikbaar in de klimaatmodi „Koelen“ (), „Verwarmen“ () en „Ontvochtigen“ ().

- Selecteer met de toets de gewenste ventilatorstand.
- ✓ De dakairco bevestigt de ontvangst van de waarden met een hoge toon.
- ✓ De ventilatorstand is opnieuw ingesteld.

9.7 Temperatuur instellen

Aircomodus „Koelen“

In de klimaatmodi „Automatisch“ (), „Koelen“ () en „Ontvochtigen“ () kunt u via de afstandsbediening een temperatuur tussen 16 °C en 31 °C vastleggen.

- Selecteer met de toets **+ of -** de gewenste temperatuur.
- ✓ De dakairco bevestigt de ontvangst van de waarden met een hoge toon.
- ✓ De temperatuur is in de dakairco ingesteld.

Klimaatmodus „verwarmen“ (alleen voor modellen met verwarming)

In de klimaatmodi „Automatisch“ (A) en „Verwarmen“ (☀️) kunt u met de afstandsbediening een temperatuur tussen 16 °C en 31 °C instellen.

- ▶ Selecteer met de toets + of – de gewenste temperatuur.
- ✓ De dakairco bevestigt de ontvangst van de waarden met een hoge toon.
- ✓ De temperatuur is in de dakairco ingesteld.

9.8 Luchtverdelers instellen

De luchttoevoer in de binnenruimte van het voertuig kan worden geregeld via de stand van de luchtverdelers (afb. 4, pagina 6):

- ▶ **Chillout ADB:** Draai de lamellen (1) van de luchtsproeiers middels het instelwiel (2) in de gewenste richting.
- ▶ **ADB:** Draai de lamellen (1) van de luchtsproeiers onafhankelijk van elkaar middels de instelwielen (2, 3, 4) in de gewenste richtingen. De luchtstroom kan zowel naar rechts als naar links, en richting plafond en bodem worden ingesteld.
Gebruik de schuif (5) om de lucht meer naar voren of naar achteren te verdelen.

9.9 Timer programmeren

Met de timerfunctie kunt u een gewenste periode voor de airconditioning instellen. Daarbij kunt u alleen het inschakeltijdstip of alleen het uitschakeltijdstip of beide waarden vastleggen.



INSTRUCTIE

Wordt bij de timerprogrammering gedurende 15 seconden geen enkele toets op de afstandsbediening ingedrukt, dan gaat de afstandsbediening terug naar de startmodus.

- ▶ Selecteer voor de programmering van de timer de klimaatmodus en alle gewenste waarden (bijvoorbeeld temperatuur).

Inschakeltijdstip instellen



- ▶ Druk een keer op de toets .
- ✓ Het symbool **ON** (ON) knippert op het display van de afstandsbediening.
- ▶ Stel met de toets + of – het tijdstip in waarop de dakairco moet worden ingeschakeld.
- ▶ Druk op de toets **SET** om de waarde naar de dakairco te versturen.
- ✓ Het inschakeltijdstip is in de dakairco ingesteld.
De dakairco start op het ingestelde tijdstip met de geselecteerde klimaatmodus.
- ▶ Schakel de dakairco in de stand-bymodus.

Uitschakeltijdstip instellen

- ▶ Druk twee keer op de toets .
- ✓ Het symbool **OFF** (OFF) knippert op het display van de afstandsbediening.
- ▶ Stel met de toets + of – het tijdstip in waarop de dakairco moet worden uitgeschakeld.
- ▶ Druk op de toets **SET** om de waarde naar de dakairco te versturen.
- ✓ Het uitschakeltijdstip is in de dakairco ingesteld.
De dakairco werkt tot het ingestelde tijdstip met de geselecteerde klimaatmodus.

De inschakel- en uitschakeltijdstippen instellen

- ▶ Druk drie keer op de toets .
- ✓ Het symbool **ON** (ON) knippert op het display van de afstandsbediening.
Het symbool **OFF** (OFF) is zichtbaar.

- ▶ Stel met de toets **+** of **-** het tijdstip in waarop de dakairco moet worden ingeschakeld.
- ▶ Druk opnieuw op de toets .
- ✓ Het symbool **OFF**  op het display van de afstandsbediening knippert.
- ▶ Stel met de toets **+** of **-** het tijdstip in waarop de dakairco moet worden uitgeschakeld.
- ▶ Druk op de toets **SET** om de waarde naar de dakairco te versturen.
- ✓ Het inschakeltijdstip en het uitschakeltijdstip zijn in de dakairco ingesteld.
De dakairco start op het ingestelde tijdstip met de geselecteerde klimaatmodus en blijft tot het tweede ingestelde tijdstip werken.
- ▶ Schakel de dakairco in de stand-bymodus.

Timerprogrammering annuleren

Wanneer u de timer heeft geprogrammeerd, kunt u deze als volgt annuleren:

- ▶ Druk vier keer op de toets .
- ✓ Het symbool voor de timer gaat uit.
- ✓ De programmering is geannuleerd.



9.10 Sleep-functie activeren



INSTRUCTIE

De sleep-functie is in de modus „Circulatie“ () gedeactiveerd.

Bij geactiveerde sleep-functie wordt de ingestelde temperatuur na een uur met 1 °C en na twee uur met 2 °C gewijzigd om een aangename slaapt temperatuur te garanderen.

- ▶ Stel de gewenste temperatuur in (zie hoofdstuk „Temperatuur instellen“ op pagina 142).
- ▶ Druk op de toets .
- ✓ Het symbool  verschijnt op het display.
De sleep-functie is geactiveerd.
- ▶ Druk opnieuw op de toets  om de sleep-functie te deactiveren.



INSTRUCTIE

Door indrukken van de toets **MODE** wordt de sleep-functie gedeactiveerd.

9.11 Extra functie „I feel“ instellen

Bij deze functie meet de afstandsbediening de ruimtetemperatuur en geeft de gemeten waarde om de 10 minuten door aan de dakairco. De dakairco past de gewenste temperatuur aan deze gemeten waarde aan. De functie „I feel“ is alleen actief, als de temperatuur tussen +18 °C en +29 °C ligt.

- ▶ Druk op de toets .
- ✓ Het symbool  verschijnt op het display.
De functie „I feel“ is geactiveerd.
- ▶ Leg de afstandsbediening zo neer dat deze naar de IR-ontvanger (afb. **2** 4, pagina 4) naar het bedieningspaneel is gericht. Anders kunnen de waarden niet naar de dakairco worden verstuurd.



INSTRUCTIE

De afstandsbediening mag zich niet in een gedeelte van de ruimte bevinden dat duidelijk warmer of kouder is dan de gemiddelde ruimtetemperatuur. De afstandsbediening mag bijvoorbeeld niet in de zon of voor de dakairco liggen.

Als de temperatuur boven +29 °C stijgt of onder +18 °C daalt, wordt de functie „I feel“ gedeactiveerd.

- ✓ Het symbool  knippert drie keer op het display en wordt dan uitgeschakeld.

9.12 Licht bedienen (alleen bij bepaalde modellen)

De lampen aan de dakairco kunnen gedimd worden. Ze worden met de als laatst ingestelde helderheidswaarde ingeschakeld.



INSTRUCTIE

De toets  op de afstandsbediening is ook actief, als de afstandsbediening is uitgeschakeld.

De verlichting aan het bedieningspaneel in-/uitschakelen

- ▶ Druk kort op de toets  om het licht in of uit te schakelen.

De verlichting aan het bedieningspaneel dimmen

- ▶ Druk op de toets  tot het licht tot de gewenste helderheid gedimd is.

De verlichting met de afstandsbediening in-/uitschakelen

- ▶ Druk op de toets  om het licht in of uit te schakelen.
- ✓ Het symbool  wordt op het display weergegeven als het licht is ingeschakeld.

De verlichting met de afstandsbediening dimmen

- ▶ Druk gedurende 2 s op de toets .
- ✓ Het symbool  knippert op het display.
- ▶ Druk op de toets  of  tot het licht tot de gewenste helderheid gedimd is.
U kunt het licht tot 20 %, 40 %, 60 %, 80 % en 100 % dimmen.
- ▶ Druk opnieuw op de toets  om de dimfunctie in of uit te schakelen.
- ✓ Het symbool  brandt.

9.13 Batterijen van de afstandsbediening vervangen

Vervang de batterijen wanneer op het display het symbool  verschijnt.

Het batterijvak bevindt zich aan de achterzijde van de afstandsbediening.

- ▶ Druk het deksel van het batterijvak iets in en schuif het in de richting van de pijl open.
- ▶ Plaats de nieuwe batterijen (2 x type AAA) zoals afgebeeld in het batterijvak in de afstandsbediening.
- ▶ Sluit het deksel van het batterijvak.



Bescherm het milieu!

Batterijen horen niet thuis in het huishoudelijke afval.

Lever uw lege batterijen in bij de dealer of bij een verzamelpunt.

9.14 Tijd instellen

De afstandsbediening heeft voor de timerprogramming de actuele tijd nodig. De tijd wordt op het display van de afstandsbediening weergegeven.

Voor het instellen van de tijd voert u de volgende stappen uit:



INSTRUCTIE

Wanneer bij het instellen van de tijd gedurende ca. 10 seconden geen enkele toets op de afstandsbediening ingedrukt wordt, dan gaat de afstandsbediening terug naar de startmodus.

- ▶ Druk lang op de toets  om de modus voor het instellen van de tijd te openen.
- ✓ De tijd op het display van de afstandsbediening knippert.
- ▶ Stel met de toets + of - de actuele tijd in.
- Druk langer dan 2 s op de toets + of - om de tijd sneller voor- of achteruit in te stellen.
- ▶ Druk op de toets **SET** om de tijd te bevestigen.

9.15 Wintermodus instellen

De wintermodus is een bijzondere verwarmingsmodus die bij een temperatuur van 7 °C start en stopt, als de temperatuur boven 10 °C stijgt.

- ▶ Druk op de beide toetsen van het bedieningspaneel 5 s om de wintermodus te activeren.
- ✓ De led knippert groen/oranje.
- ✓ Alle andere functies zijn gedeactiveerd.
- ▶ Om de wintermodus te deactiveren drukt u op de toets  van het bedieningspaneel waardoor de airco wordt uitgeschakeld.

10 Dakairco reinigen



LET OP! Gevaar voor beschadiging!

- Reinig de dakairco niet met een hogedrukreiniger. Binnendringend water kan de dakairco beschadigen.
- Gebruik geen scherpe of harde voorwerpen of reinigingsmiddelen bij de reiniging, omdat de dakairco hierdoor beschadigd kan raken.
- Gebruik voor de reiniging van de dakairco alleen water met een mild reinigingsmiddel. Gebruik in geen geval benzine, diesel of oplosmiddelen.

- ▶ Reinig de behuizing van de dakairco en de luchtuitlaat af en toe met een vochtige doek.
- ▶ Verwijder regelmatig bladeren en ander vuil van de ventilatieopeningen (afb. **5** 1, pagina 7) op de dakairco. Voorkom dat hierbij de lamellen van de dakairco worden beschadigd.
- ▶ Reinig de afstandsbediening af en toe met een licht vochtige doek. Voor de reiniging van het display kunt u het beste een brillenpoetsdoekje gebruiken.

11 De dakairco onderhouden



WAARSCHUWING!

Andere onderhoudswerkzaamheden dan die hier worden beschreven, mogen alleen door vakmensen worden uitgevoerd die bekend zijn met de gevaren bij het gebruik van koelmiddelen en airco's alsmede de betreffende voorschriften. Door ondeskundige onderhoudswerkzaamheden kunnen grote gevaren ontstaan.

Interval

Regelmatig

Controle/onderhoud

Condenswaterafvoeren controleren:

- ▶ Controleer of de condenswaterafvoeren (afb. **6** 1, pagina 7) aan de zijkanten van de dakairco vrij zijn en of het betreffende condenswater kan wegstromen.

Interval	Controle/onderhoud
Regelmatig	Filter van de luchtroosters reinigen (afb. 7 , pagina 8): <ul style="list-style-type: none"> ▶ Verwijder de afdekking (1) van het filter handmatig. ▶ Verwijder het filter (2). ▶ Reinig het filter (2) met een reinigingsmiddeloplossing en laat het drogen. ▶ Plaats het droge filter (2) terug. ▶ Plaats de afdekking (1) terug.
Eén keer per jaar	Profielafdichtingen controleren: <ul style="list-style-type: none"> ▶ Controleer de profielafdichting van de dakairco naar het voertuigdak op scheuren en andere beschadigingen.
Eén keer per jaar	Onderhoudsbeurt aan de warmtewisselaars laten uitvoeren: <ul style="list-style-type: none"> ▶ Laat een onderhoudsbeurt aan de warmtewisselaars van de dakairco door een gespecialiseerde werkplaats uitvoeren.
Eén keer per jaar	Actieve-koolfilter vervangen (afb. 7 , pagina 8): <ul style="list-style-type: none"> ▶ Verwijder de afdekking (1) van het filter handmatig. ▶ Verwijder het filter (2). ▶ Verwijder het actieve-koolfilter (3). ▶ Reinig het filter (2) met een reinigingsmiddeloplossing en laat het drogen. ▶ Plaats een nieuw actieve-koolfilter. ▶ Plaats het droge filter (2) terug. ▶ Plaats de afdekking (1) terug.

12 Storingen verhelpen

Storing	Oorzaak	Oplossing
De dakairco schakelt steeds uit	De ijsensor heeft geschakeld.	Buitentemperatuur is te laag of alle luchtverdelers zijn gesloten.
Geen koelvermogen	De dakairco is niet op koelen ingesteld.	▶ Stel de dakairco in op koelen.
	De omgevingstemperatuur is hoger dan 52 °C.	De dakairco is ontworpen voor een omgevingstemperatuur tot 52 °C.
	De ingestelde temperatuur is hoger dan de ruimtetemperatuur.	▶ Selecteer een lagere temperatuur.
	De omgevingstemperatuur is lager dan 16 °C.	De dakairco is uitsluitend ontworpen voor een omgevingstemperatuur vanaf 16 °C.
	Eén van de temperatuursensoren is defect.	▶ Neem contact op met een geautoriseerde werkplaats.
	De verdamperventilator is beschadigd.	
	De condensatorventilator is beschadigd.	

Storing	Oorzaak	Oplossing
Slecht luchtvermogen	De luchtaanzuiging is verstopt.	► Verwijder bladeren en ander vuil van de ventilatierelamellen op de dakairco.
	De ventilator is defect.	► Neem contact op met een geautoriseerde werkplaats.
Waterlekken in het voertuig	De afvoeropeningen voor condenswater zijn verstopt.	► Reinig de afvoeropeningen voor condenswater.
	De afdichtingen zijn beschadigd.	► Neem contact op met een geautoriseerde werkplaats.
De dakairco schakelt niet in	Er is geen voedingsspanning (230 V~) aanwezig.	► Controleer de spanningsvoorziening.
	De spanning is te laag (onder 200 V~). De spanningsomvormer is defect.	► Neem contact op met een geautoriseerde werkplaats.
	Eén van de temperatuursensoren is defect.	
	De elektrische beveiliging van de spanningsvoorziening is te laag.	► Controleer de elektrische beveiliging van de spanningsvoorziening.
De dakairco schakelt niet uit	Eén van de temperatuursensoren is defect.	► Neem contact op met een geautoriseerde werkplaats.
	De elektrische beveiliging van de spanningsvoorziening is te laag.	► Controleer de elektrische beveiliging van de spanningsvoorziening.

13 Garantie

De wettelijke garantieperiode is van toepassing. Als het product defect is, neemt u contact op met een servicepartnert in uw land.

Onze specialisten helpen u graag verder en bespreken het verdere verloop van de garantie met u.

14 Afvoer

Voorschriften voor milieubescherming en vakkundige afvoer

Alle organisaties moeten diverse maatregelen treffen om de invloed die hun activiteiten (fabricage, producten, service, enz.) op het milieu hebben, te herkennen, te beoordelen en te controleren.

Bij de te treffen maatregelen voor de herkenning van aanzienlijke effecten op het milieu dient rekening te worden gehouden met de volgende factoren:

- gebruik van grondstoffen en natuurlijke hulpbronnen
- emissies in de atmosfeer
- vrijkomen van vloeistoffen
- afvoer en recycling
- bodemverontreiniging

Om de gevolgen voor het milieu te minimaliseren, geeft de fabrikant hierna een aantal aanwijzingen waarmee iedereen rekening dient te houden die (om welke reden dan ook) tijdens de levensduur met het toestel te maken heeft.

- Het volledige verpakkingsmateriaal dient overeenkomstig de wettelijke voorschriften van het land waarin de afvoer plaatsvindt, te worden afgevoerd (bij voorkeur gerecycled).
- Alle productcomponenten dienen overeenkomstig de wettelijke voorschriften van het land waarin de afvoer plaatsvindt, te worden afgevoerd (bij voorkeur gerecycled).
- Voor de correcte afvoer moet het toestel naar een geautoriseerd recyclingcentrum worden gebracht, zodat gegarandeerd is dat alle recyclebare componenten worden hergebruikt en de overige materialen correct worden behandeld.
- Zorg er tijdens de installatie voor dat de ruimte voldoende is geventileerd om te voorkomen dat er benauwde lucht ontstaat die schadelijk kan zijn voor de gezondheid van de bediener.
- Zorg er tijdens het gebruik en de onderhoudswerkzaamheden voor dat alle schadelijke afvalproducten (olie, vet e.d.) volgens de voorschriften worden afgevoerd.
- Houd het geluidsniveau ter beperking van de geluidsoverlast laag.

Aanvullende informatie over de correcte demontage van onze producten vindt u in de recycling-handleidingen op dometic.com.

- ▶ Laat het verpakkingsmateriaal indien mogelijk recycleren.
- ▶ Let er tijdens het gebruik en bij reparaties en onderhoudswerkzaamheden op dat het koelcircuit niet beschadigd raakt en het koelmiddel niet kan ontsnappen. Het werkt als broeikasgas en mag niet in het milieu terechtkomen.



Als u het product definitief buiten bedrijf stelt, vraagt u bij het dichtstbijzijnde recyclingcentrum of uw dealer naar de betreffende afvoervoorschriften.

- ▶ Voer het product uitsluitend af bij een geautoriseerd afvoerbedrijf overeenkomstig de geldende recycling- of afvoervoorschriften.



Bescherm het milieu!

Gooi batterijen niet weg bij het huishoudelijk vuil.

Lever defecte of gebruikte batterijen in bij uw winkelier of gooi ze weg bij inzamelpunten.

Original brugsanvisning

Læs og følg alle disse anvisninger, retningslinjer og advarsler i denne produktvejledning grundigt for at sikre, at du altid installerer, bruger og vedligeholder produktet korrekt. Disse anvisninger SKAL opbevares sammen med dette produkt.

Ved at benytte produktet bekræfter du hermed, at du har læst alle anvisninger, retningslinjer og advarsler grundigt, og at du forstår og er indforstået med de vilkår og betingelser, der er fastlagt heri. Du er indforstået med kun at bruge dette produkt til det beregnede formål og anvendelse i overensstemmelse med anvisningerne, retningslinjerne og advarselene i denne produktvejledning samt i overensstemmelse med alle de gældende love og forskrifter. Manglende læsning og ignorering af disse anvisninger og advarsler kan medføre kvæstelser på dig selv og andre, skade på dit produkt eller skade på anden ejendom i nærheden. Der tages forbehold for eventuelle ændringer og opdateringer af denne produktvejledning samt anvisningerne, retningslinjerne og advarselene samt den tilhørende dokumentation. Se documents.dometic.com for de nyeste produktinformationer.

Du finder monteringsvejledningen online under:

https://documents.dometic.com/?object_id=73226.

Anvisningerne i monteringsvejledningen er beregnet til fagpersonale på værksteder, der kende forskrifterne og beskyttelsesforanstaltningerne, der skal træffes.



Indholdsfortegnelse

1	Forklaring af symboler	150
2	Sikkerhedshenvisninger	151
3	Målgruppe for denne vejledning	152
4	Leveringsomfang	152
5	Tilbehør	152
6	Korrekt brug	153
7	Teknisk beskrivelse	153
8	Før første brug	157
9	Betjening af tagklima-lægget	158
10	Rengøring af tagklima-lægget	164
11	Vedligeholdelse af tagklima-lægget	164
12	Udbedring af fejl	165
13	Garanti	166
14	Bortskaffelse	166

1 Forklaring af symboler



ADVARSEL!

Sikkerhedshenvisning: Angiver en farlig situation, som kan medføre dødsfald eller alvorlig kvæstelse, såfremt den ikke undgås.

**FORSIGTIG!**

Sikkerhedshenvisning: Angiver en farlig situation, som kan medføre mindre eller lette kvæstelser, såfremt den ikke undgås.

**VIGTIG!**

Angiver en situation, som kan medføre materielle skader, såfremt den ikke undgås.

**BEMÆRK**

Supplerende oplysninger om betjening af produktet.

2 Sikkerhedshenvisninger

Producenten hæfter især ikke for følgeskader, heller ikke for følgeskader, der kan opstå, hvis driften af standklima-anlægget svigter.

**ADVARSEL! Manglende overholdelse af disse advarsler kan medføre dødelige eller alvorlige kvæstelser.****Livsfare på grund af elektrisk stød**

- Hvis apparatet har synlige beskadigelser, må du ikke tage det i brug.
- Afbryd altid strømforsyningen ved arbejder på apparatet.
- Anvend kun apparatet, hvis kabinettet og ledningerne er ubeskadigede.

Sundhedsfare

- Dette apparat kan anvendes af børn over 8 år og derudover af personer med begrænsede fysiske, sans- eller mentale evner eller uden erfaring eller viden, hvis de er under opsyn eller blev instrueret i sikker brug af apparatet og forstår farerne, der følger heraf.
- Børn må ikke lege med apparatet.
- Installation og vedligeholdelse af og reparationer på tagklima-anlægget må kun foretages af fagfolk, der kender farerne ved omgang med kølemidler og klima-anlæg og de pågældende forskrifter. Ved ukorrekte reparationer kan der opstå betydelige farer. Ved reparationer skal du henvende dig til serviceafdelingen i dit land.

Brandfare

- Hold ventilationsåbningerne fri for forhindringer.
- Beskadig ikke kølekredsløbet.
- Anvend ikke tagklima-anlægget i nærheden af antændelige væsker eller i lukkede rum.
- Brændbare genstande må ikke placeres eller monteres, hvor luften strømmer ud. Afstanden skal være på min. 50 cm.
- Løsn i tilfælde af brand **ikke** det øverste dæksel på tagklima-anlægget, men anvend tilladte brandslukningsmidler. Anvend ikke vand til slukning.
- Du må ikke benytte andre tiltag til at accelerere afrimningsprocessen eller til rengøring bortset fra dem, der anbefales af producenten.

- Apparatet skal opbevares i et rum uden antændelseskilder, der kører konstant (f.eks. åben ild, et kørende gasapparat eller en kørende elektrisk varmer).
- Apparatet må ikke gennembores eller brændes.
- Vær opmærksom på, at kølemidler ikke nødvendigvis har en bestemt lugt.



FORSIGTIG! Manglende overholdelse af disse forsigtighedshenvisninger kan medføre mindre eller moderate kvæstelser.

Sundhedsfare

- Anvend kun apparatet til det formål, som det er bestemt til.
- Foretag ikke ændringer af apparatet eller ombygninger på det!
- Grib ikke i ventilationsudgange, og stik ikke fremmedlegemer ind i tagklima anlægget.
- Hvis der opstår fejl i kølemiddelkredsløbet i tagklima anlægget, skal tagklima anlægget kontrolleres af fagfolk og repareres korrekt. Kølemidlet må under ingen omstændigheder lukkes ud i atmosfæren.



VIGTIGT! Fare for beskadigelse

- Når der er monteret et tagklima anlæg, må autocamperen under ingen omstændigheder køres ind i vaskeanlæg.
- Kontakt køretøjsproducenten for at afklare, om køretøjets højde skal godkendes og ændres i dine indregistreringspapirer, når tagklima anlægget monteres.
 - FreshJet 1700, 2000, 2200: Karosserihøjde 225 mm
 - FreshJet 3200: Karosserihøjde 248 mm

3 Målgruppe for denne vejledning

Denne betjeningsvejledning henvender sig til brugeren af tagklima anlægget.

4 Leveringsomfang

- Tagklima anlæg
- Luftudstrømningsenhed (Chillout ADB eller ADB)

5 Tilbehør

Kan fås som tilbehør (ikke indeholdt i leveringsomfanget):

Betegnelse	Artikelnummer	FJ1700	FJ2000	FJ2200	FJ3200
DC Kit PP12	9100300003	–	–	–	–
DC Kit DSP-T 12	9600007286	•	•	•	•
DC Kit DSP-T 24	9600007287	•	•	•	•



BEMÆRK

Med et DC-udvidelsessæt (tilbehør) kan tagklima anlægget Dometic FreshJet også anvendes under kørslen.

6 Korrekt brug

Tagklimaanlægget Dometic FreshJet er udelukkende egnet til autocampere, campingvogne og andre køretøjer med boligrum. Det er **ikke** egnet til huse eller lejligheder.

Tagklimaanlægget er **ikke** egnet til installation i entreprenørmaskiner, landbrugsmaskiner eller lignende arbejdsudstyr. Ved for kraftig vibrationspåvirkning er en korrekt funktion ikke garanteret.

Tagklimaanlæggets funktion garanteres for et driftstemperaturområde (se brochure med tekniske data).

Dette produkt er kun egnet til dets beregnede formål og anvendelse i overensstemmelse med disse anvisninger.

Denne vejledning giver dig oplysninger om, hvad der er nødvendigt med henblik på en korrekt montering og/eller drift af produktet. Dårlig montering og/eller ukorrekt drift eller vedligeholdelse medfører utilstrækkelig ydeevne og mulige fejl.

Producenten påtager sig intet ansvar for kvæstelser eller skader i forbindelse med produktet, der skyldes:

- ukorrekt samling eller forbindelse inklusive for høj spænding
- ukorrekt vedligeholdelse eller brug af uoriginale reservedele, der ikke stammer fra producenten
- ændringer på produktet uden udtrykkelig tilladelse fra producenten
- brug til andre formål end dem, der er beskrevet i vejledningen

Dometic forbeholder sig ret til at ændre produktets udseende og produktspecifikationer.

7 Teknisk beskrivelse

Tagklimaanlægget forsyner der indvendige rum med kølig, affugtet luft uden støv og snavs.

LED-lamper, der er integreret i luftudstrømningsenheden og kan dæmpes, sørger for behageligt lys (står ikke til rådighed ved alle modeller).

Tagklimaanlægget styres med fjernbetjeningen.



BEMÆRK

Tagklimaanlægget er i stand til at sænke temperaturen i køretøjets indvendige rum til en bestemt værdi. Den temperatur, der skal opnås ved afkølingen, afhænger af køretøjstypen, udetemperaturen og kølekapacitet for tagklimaanlægget.

Under en udetemperatur på 16 °C køler tagklimaanlægget ikke længere. Anvend i dette tilfælde kun klimamodusen „cirkulationsluft“ (☼).

Tagklimaanlægget er beskyttet mod overspænding. Hvis forsyningsspændingen stiger over 265 V, frakobles tagklimaanlægget. Det fortsætter den normale drift, når forsyningsspændingen igen befinder sig inden for det tilladte område.

7.1 Komponenter

Kølekredsløbet i tagklimaanlægget består af disse hovedkomponenter (fig. 1, side 3):

- **Kompressor (1)**
Kompressoren suger det anvendte kølemiddel ind og komprimerer det. Dermed forøges kølemidlets tryk og derved også dets temperatur.
- **Kondensator (2)**
Den indbyggede kondensator fungerer som en køler eller en varmeveksler. Den forbistrømmende luft optager varme, den varme kølemiddelgas afkøles og bliver flydende.
- **Fordamper (3)**
Fordamperne afkøler den forbistrømmende luft og affugter den. Kølemidlet optager varme og fordamper.

- **Blæser (4)**

Den afkølede luft fordeles inde i køretøjet med blæseren via en luftudstrømningsenhed.

Oversigt over alle komponenter:



- FreshJet 1700: fig. 10, side 11
- FreshJet 2000, 2200 (også til modeller med opvarmning og soft start): fig. 11, side 12
- FreshJet 3200: fig. 12, side 13
- Luftudstrømningsenhed Chillout ADB: fig. 13, side 14
- Luftudstrømningsenhed ADB: fig. 14, side 14

7.2 Betjeningspanel

Betjeningspanelet befinder sig på tagklima anlæggets luftudstrømningsenhed (fig. 2, side 4).

Det indeholder følgende betjenings- og visningselementer:





Nr.	Forklaring	
1	Statuslysdioder	
	Lyser ikke:	Tagklima anlægget er slukket.
	Lyser orange:	Tagklima anlægget er i standby-modus.
	Lyser grønt:	Tagklima anlægget er tændt.
	Blinker grønt:	Kun ved modeller med varmpumpe: Tagklima anlægget forbereder opvarmningen, eller afrimningen er aktiv.
	Blinker grønt/orange:	Tagklima anlægget er i vintermodus
	Lyser rødt:	Kun hvis anlægget er tilsluttet til 12 V $\overline{=}$: Forsyningsspændingen på 230 V \sim står ikke til rådighed.
	Kontinuerligt blinkende rødt lys (- - - -):	Overspænding Tagklima anlægget fortsætter den normale drift, når forsyningsspændingen igen befinder sig inden for det tilladte område.
	Langsomt blinkende rødt lys (- - -):	Funktionsfejl i den indvendige temperatursensor E1
	Mellemhurtigt blinkende rødt lys (- - - - -):	Funktionsfejl i den udvendige temperatursensor E2







Nr.	Forklaring	
2	Tast 	Tænder eller slukker tagklima-anlægget eller skifter til standby-modus. Hvis der trykkes længe på tasten, tilkobles den automati-ske modus.
3	Tast 	Tænder, slukker eller dæmper lyset. Er kun aktiv, når tagklima-anlægget er tændt eller på standby-modus.
4	Infrarød (IR) modtager til fjernbetjeningen	

7.3 Fjernbetjening

Alle indstillinger på apparatet (f.eks. temperaturindstilling, timerprogrammering) overføres til tagklima-anlægget med fjernbetjening.





Følgende betjenings- og visningselementer står til rådighed på fjernbetjeningen (fig. **3**, side 5):



Nr.	Forklaring	
1	Display: Viser følgende: <ul style="list-style-type: none"> • Klokkeslæt • Ønsket rumtemperatur (nominel værdi) i °C eller °F • Faktisk rumtemperatur • Klimamodus • Blæsertrin • Symboler for aktive ekstrafunktioner • Batteristatus 	
2	Tast  : Tænder klima-anlægget og fjernbetjeningen eller skifter til standby-modus	
3	Tast  : Vælger blæsertrin	
4	Tast MODE : Valg af klimamodus	
5	Tast  : Aktiverer sleep-funktionen. Med sleep-funktionen ændres den nominelle værdi automatisk for at sikre en behagelig sovetemperatur.	
6	Tast  : Tryk en gang: Tryk igen:	Viser den aktuelle temperatur i det indvendige rum (symbol  vises). Viser den indstillede temperatur.

Nr.	Forklaring
7	Tast  : Aktiverer „I feel“-funktionen. Med „I feel“-funktionen tilpasses den nominelle temperaturværdi hvert 10. minut til temperaturen, som fjernbetjeningen måler.
8	Tast °C/°F: Omstiller temperaturenhed mellem celsius (°C) og fahrenheit (°F)
9	Tast  : Programmerer timeren og indstiller klokkesættet
10	Tast SET : Bekræfter og gemmer dataene
11	Tast  : Tænder og slukker lyset på tagklimaanlægget og aktiverer dæmpningsfunktionen. Tasten  fungerer også, når fjernbetjeningen er slukket.
12	Tast + : Forøger værdi
13	Tast - : Reducerer værdi
14	Symbol  (batterier afladede) Vises, når fjernbetjeningens batterier er afladede. Udskift i dette tilfælde batterierne, se kapitlet „Udskiftning af fjernbetjeningens batterier“ på side 163.
15	Symbol  (send værdier) Vises kortvarigt, når fjernbetjeningen sender værdier til tagklimaanlægget.

7.4 Klimamodi





Tagklimaanlægget har følgende klimamoduser:

Klimamodus	Displaymelding	Forklaring
Automatik		Du bestemmer temperaturen, klimaanlægget afkøler eller opvarmer (kun for modeller med opvarmning) det indvendige rum til denne temperatur og styrer den påkrævede blæseeffekt. I denne modus er tasten  deaktiveret.
Afkøling		Du bestemmer temperaturen og blæseeffekten, klimaanlægget afkøler det indvendige rum til denne temperatur.
Opvarmning		Kun for modeller med opvarmning Du bestemmer temperaturen og blæseeffekten, klimaanlægget opvarmer det indvendige rum til denne temperatur.

Klimamodus	Displaymelding	Forklaring
Cirkulationsluft		Du bestemmer ventilatortrinet, klimaanelægget blæser luft ind i det indvendige rum.
Luftaffugtning		Du bestemmer temperaturen, klimaanelægget afkøler det indvendige rum til denne temperatur, styrer den nødvendige blæserrefekt og affugter det indvendige rum (cirkulationsdrift). I denne modus er tasten  deaktiveret.

7.5 Ekstrafunktioner

Tagklimaanelægget har mulighed for følgende ekstrafunktioner:

Ekstrafunktion	Displaymelding	Forklaring
Timer		Klimaanelægget tændes på det indstillede tidspunkt.
		Klimaanelægget slukkes på det indstillede tidspunkt.
		Klimaanelægget tændes på det indstillede tidspunkt og slukkes igen.
Sleep		Den indstillede temperatur ændres efter en time med 1 °C og efter to timer med 2 °C for at sikre en behagelig sovetemperatur.
I feel		Fjernbetjeningen måler rumtemperaturen og overfører måleværdien hvert 10. minut til klimaanelægget. Klimaanelægget tilpasser den nominelle temperatur til denne værdi.
Vintermodus		Vintermodusen vises ved, at lysdioden blinker grønt/orange.

8 Før første brug

Kontroller før ibrugtagningen

Vær opmærksom på følgende, før tagklimaanelægget tændes:

- Kontrollér, om forsyningsspænding og -frekvensen svarer til værdierne i de tekniske data, se brochure.
- Kontrollér, at både luftindsugningsåbningen og luftdyserne er fri. Alle ventilationsgitter skal altid være fri for at sikre optimal effekt for tagklimaanelægget.





FORSIGTIG! Fare for kvæstelser!

Stik ikke fingre eller genstande ind i luftdyserne eller indsugningsgitteret.

Indstilling af klokkeslættet

- Indstilling af det aktuelle klokkeslæt: Se kapitlet „Indstilling af klokkeslættet“ på side 163.

Indstilling af fjernbetjeningen

- Sæt batterierne i (se kapitlet „Udskiftning af fjernbetjeningens batterier“ på side 163).
- ✓ Displayet viser alle symboler i 5 sekunder.
- Tryk samtidigt på tasten  og tasten  i disse 5 sekunder.
- ✓ Displayet viser standardmodelnummeret.
- Tryk samtidigt på tasten + og tasten - inden for 3 sekunder for at vælge modelnummeret:
 - FreshWell 3000: 02
 - FreshJet: 07
 - FreshLight: 11
- ✓ Displayet viser alle symboler i 5 sekunder.
- ✓ Fjernbetjeningen er driftsklar.

9 Betjening af tagklimaanelægget

9.1 Grundlæggende henvisninger vedrørende betjeningen

Tagklimaanelægget har tre driftsmoduser:

Driftsmodus	Kendetegn
Fra	Tagklimaanelægget er slukket, fjernbetjeningen er inaktiv.
Standby	Tagklimaanelægget er driftsklart og kan tændes med fjernbetjeningen. Lamperne kan anvendes.
Til	Tagklimaanelægget klimatiserer det indvendige rum.
Vintermodus	Tagklimaanelægget arbejder i en særlig opvarmningsmodus, der starter ved en temperatur på 7 °C og derefter stopper, når temperaturen stiger over 10 °C.

På **betjeningspanelet** kan du

- Tænde og slukke tagklimaanelægget og skifte til standby-modus eller til vintermodusen
- Tænde, slukke og dæmpe lyset

Med **fjernbetjeningen** kan du

- Tænde tagklimaanelægget fra standby-modusen og indstille det på standby-modusen igen
- Tænde, slukke og dæmpe lyset
- Foretage indstillinger
- Vælge ekstrafunktioner

9.2 Anvendelse af fjernbetjeningen

Fjernbetjeningen **skal** ved betjeningen være rettet mod den infrarøde modtager (fig. **2** 4, side 4) på betjeningspanelet.

- Tryk på en tast.
- ✓ Værdien sendes direkte til tagklimaanelægget.
- ✓ Tagklimaanelægget kvitterer modtagelsen af dataene med en høj tone.

Hvis dataoverførslen ikke lykkes, skal du rette fjernbetjeningen mod den infrarøde modtager på betjeningspanelet og trykke på tasten **SET**. Derved sendes dataene igen til tagklimaanelægget. Tagklimaanelægget kvitterer modtagelsen af dataene med en høj tone.

Kun indstilling af fjernbetjeningen på standby-modus eller tilkobling af den

I standby viser fjernbetjeningens display kun klokkeslættet.

Hvis fjernbetjeningen ikke er rettet mod den infrarøde modtager (fig. 2 4, side 4) på betjeningspanelet, kan du indstille fjernbetjeningen på standby-modus eller tænde den uafhængigt af tagklimaanelægget:

- Tryk på tasten ①.

9.3 Henvisning vedrørende bedre udnyttelse

Hvis du overholder følgende henvisninger, optimerer du vikemåden for dit tagklimaanelæg:

- Forbedr køretøjets varmeisolering ved at tætné spalten og tildække vinduet med reflekterende rullegardiner eller forhæng.
- Når køretøjet var udsat for sollys i lang tid: Anvend først tagklimaanelægget med åbnede vinduer i klimamodusen „cirkulationsluft“ (☞), før du tilkobler klimamodusen „afkøling“ (❄).
- Undgå at åbne døre og vinduer unødigt i klimamodusen „afkøling“ (❄).
- Indstil luftdyserne hensigtsmæssigt.
- Kontrollér, at luftdyserne og indsugningsgitrene ikke er tildækket af tøj, papir eller andre genstande.

9.4 Til- og frakobling af tagklimaanelægget



BEMÆRK

Efter tilkoblingen startes klimatiseringen med værdierne, der sidst var indstillet.

Med betjeningspanelet

Billedet viser, hvordan tagklimaanelægget kan tændes, slukkes eller indstilles på standby med betjeningspanelet. Tryk dertil på tasten ① som anført på billedet:

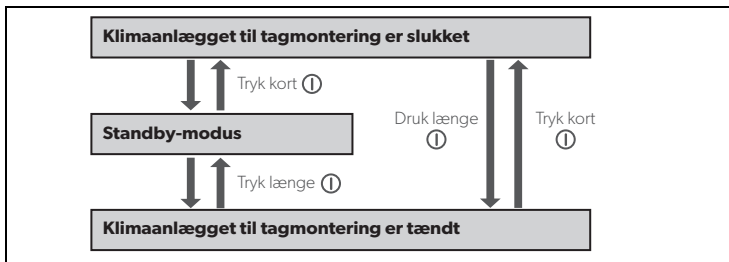

Eksempel: Tagklimaanelægget er i standby-modus. Det skal slukkes.

- Tryk kort på tasten ①.
- ✓ Tagklimaanelægget er slukket.

Med fjernbetjeningen



BEMÆRK

- For at kunne betjene tagklimaanlægget med fjernbetjeningen skal tagklimaanlægget være i standby-modus eller være tændt.
- Med fjernbetjeningen kan du tænde tagklimaanlægget fra standby-modusen og indstille det på standby-modusen igen Tryk på tasten
- Kun ved modeller med opvarmning:

Hvis frakobler tagklimaanlægget fra klimamodusen „opvarmning“ () med fjernbetjeningen, fortsætter blæseren med at køre et par minutter for at forhindre, at apparatet opvarmes. Lysdioden blinker orange. Med tasten

9.5 Valg af klimamodus

► Vælg den ønskede klimamodus med tasten **MODE**, se kapitlet „Klimamodi“ på side 156.

- ✓ Tagklimaanlægget kvitterer modtagelsen af værdierne med en høj tone.
- ✓ Tagklimaanlægget indstilles på den valgte klimamodus.

9.6 Manuelt valg af blæsertrin

Blæseren regulerer lufttilførsels styrke.

I klimamoduserne „afkøling“ () og „cirkulationsluft“ () kan blæsertrinnet vælges manuelt. I de øvrige klimamoduser styrer tagklimaanlægget automatisk blæsertrinnet.

Displaymelding	Forklaring
	Fire blæsertrin (laveste blæsertrin ikke til rådighed i klimamodusen „opvarmning“ ())
A	Automatisk modus står kun til rådighed i klimamoduserne „afkøling“ (), „opvarmning“ () og „affugtning“ ().

- Vælg det ønskede blæsertrin med tasten
- ✓ Tagklimaanlægget kvitterer modtagelsen af værdierne med en høj tone.
- ✓ Blæsertrinnet er indstillet på ny.

9.7 Indstilling af temperaturen

Klimamodus „afkøling“

I klimamoduserne „automatik“ (**A**), „afkøling“ () og „affugtning“ () kan du indstille en temperatur mellem 16 °C og 31 °C med fjernbetjeningen.

- Vælg den ønskede temperatur med tasten + eller -.
- ✓ Tagklimaanlægget kvitterer modtagelsen af værdierne med en høj tone.
- ✓ Temperaturen er indstillet i tagklimaanlægget.

Klimamodus „opvarmning“ (kun til modeller med opvarmning)

I klimamoduserne „automatik“ (A) og „opvarmning“ (☺) kan du indstille en temperatur mellem 16 °C og 31 °C med fjernbetjeningen.

- ▶ Vælg den ønskede temperatur med tasten + eller –.
- ✓ Tagklimaanelægget kvitterer modtagelsen af værdierne med en høj tone.
- ✓ Temperaturen er indstillet i tagklimaanelægget.

9.8 Indstilling af luftdyserne

Lufttilførslen inde i køretøjet kan reguleres med luftdysernes stilling (fig. 4, side 6):

- ▶ **Chillout ADB:** Drej luftdysernes lameller (1) i den ønskede retning med indstillingshjulet (2).
- ▶ **ADB:** Drej luftdysernes lameller (1) uafhængigt af hinanden i de ønskede retninger med indstillingshjulene (2, 3, 4). Luftstrømmen kan indstilles både til højre og venstre og mod loftet eller mod gulvet. Anvend skyderen (5) for at fordele luften mere fremad eller bagud.

9.9 Programmering af timeren

Med timerfunktionen kan du indstille et ønsket tidsrum for klimatiseringen. I den forbindelse kan du enten kun indstille tilkoblingstidspunktet eller kun frakoblingstidspunktet eller begge værdier.



BEMÆRK

Hvis der ved timerprogrammeringen ikke trykkes på en tast på fjernbetjeningen i 15 sekunder, skifter fjernbetjeningen tilbage til udgangsmodusen.

- ▶ Vælg klimamodusen og alle ønskede værdier (f.eks. temperatur), før timeren programmeres.

Indstilling af tilkoblingstidspunktet

- ▶ Tryk en gang på tasten (🕒).
- ✓ Symbolet **ON** (🕒) blinker på fjernbetjeningens display.
- ▶ Indstil klokkeslættet, hvor tagklimaanelægget skal tændes, med tasten + eller –.
- ▶ Tryk på tasten **SET** for at sende værdien til tagklimaanelægget.
- ✓ Tilkoblingstidspunktet er indstillet i tagklimaanelægget.
- ▶ Tagklimaanelægget starter med den valgte klimamodus på det indstillede tidspunkt.
- ▶ Indstil tagklimaanelægget på standby-modus.

Indstilling af frakoblingstidspunktet

- ▶ Tryk to gange på tasten (🕒).
- ✓ Symbolet **OFF** (🕒) blinker på fjernbetjeningens display.
- ▶ Indstil klokkeslættet, hvor tagklimaanelægget skal slukkes, med tasten + eller –.
- ▶ Tryk på tasten **SET** for at sende værdien til tagklimaanelægget.
- ✓ Frakoblingstidspunktet er indstillet i tagklimaanelægget.
- ▶ Tagklimaanelægget kører med den valgte klimamodus indtil det indstillede tidspunkt.

Indstilling af tilkoblings- og frakoblingstidspunkter

- ▶ Tryk tre gange på tasten (🕒).
- ✓ Symbolet **ON** (🕒) blinker på fjernbetjeningens display. Symbolet **OFF** (🕒) kan ses.
- ▶ Indstil klokkeslættet, hvor tagklimaanelægget skal tændes, med tasten + eller –.
- ▶ Tryk på tasten (🕒).
- ✓ Symbolet **OFF** (🕒) blinker på fjernbetjeningens display.
- ▶ Indstil klokkeslættet, hvor tagklimaanelægget skal slukkes, med tasten + eller –.
- ▶ Tryk på tasten **SET** for at sende værdien til tagklimaanelægget.

- ✓ Tilkoblings- og frakoblingstidspunktet er indstillet i tagklima anlægget.
Tagklima anlægget starter med den valgte klimamodus på det indstillede tidspunkt og kører indtil det andet indstillede tidspunkt.
- ▶ Indstil tagklima anlægget på standby-modus.

Annulering af timerprogrammering

Når du har programmeret timeren, kan du annullere det på følgende måde:

- ▶ Tryk fire gange på tasten .
- ✓ Symbolet for timeren forsvinder.
- ✓ Programmeringen er annulleret.



9.10 Aktivering af sleep-funktionen



BEMÆRK

Sleep-funktionen er deaktiveret i modusen „cirkulationsluft“ ().

Med indstillet sleep-funktion ændres den indstillede temperatur efter en time med 1 °C og efter to timer med 2 °C for at sikre en behagelig sovetemperatur.

- ▶ Indstil den ønskede temperatur (se kapitlet „Indstilling af temperaturen“ på side 160).
- ▶ Tryk på tasten .
- ✓ Symbolet  vises på displayet.
Sleep-funktionen er aktiveret.
- ▶ Tryk på tasten  igen for at deaktivere sleep-funktionen.



BEMÆRK

Sleep-funktionen deaktiveres, når du trykker på tasten **MODE**.

9.11 Indstilling af ekstrafunktion „I feel“

Ved denne funktion måler fjernbetjeningen rumtemperaturen og overfører måleværdien hvert 10. minut til tagklima anlægget. Tagklima anlægget tilpasser den nominelle temperatur til denne værdi. Funktionen „I feel“ er kun aktiv, når temperaturen ligger mellem +18 °C og +29 °C.

- ▶ Tryk på tasten .
- ✓ Symbolet  vises på displayet.
Funktionen „I feel“ er aktiveret.
- ▶ Læg fjernbetjeningen, så den peger på den infrarøde modtager (fig. 2 4, side 4) på betjeningspanelet. Ellers kan værdierne ikke overføres til tagklima anlægget.



BEMÆRK

Fjernbetjeningen må ikke befinde sig i et område af rummet, der er væsentligt varmere eller koldere end den gennemsnitlige rumtemperatur. Den må f.eks. ikke ligge i solen eller foran tagklima anlægget.

Når temperaturen stiger over +29 °C eller falder under +18 °C, deaktiveres funktionen „I feel“.

- ✓ Symbolet  blinker tre gange på displayet og slukker derefter.

9.12 Betjening af lamperne (kun ved bestemte modeller)

Lamperne på tagklima anlægget kan dæmpes. De tændes med lysstyrkeværdien, der sidst blev indstillet.

**BEMÆRK**

Tasten på fjernbetjeningen er også aktiv, når fjernbetjeningen er slukket.

Til-/frakobling af lys på betjeningspanelet

- ▶ Tryk kort på tasten for at tænde og slukke lamperne.

Dæmpning af lys på betjeningspanelet

- ▶ Tryk på tasten , indtil lamperne er dæmpet til den ønskede lysstyrke.

Til-/frakobling af lys med fjernbetjeningen

- ▶ Tryk på tasten for at tænde eller slukke lamperne.
- ✓ Symbolet vises på displayet, når lyset er **tændt**.

Dæmpning af lys med fjernbetjeningen

- ▶ Tryk på tasten i 2 sek.
- ✓ Symbolet blinker på displayet.
- ▶ Tryk på tasten **—** eller **+**, indtil lamperne er dæmpet til den ønskede lysstyrke.
Du kan dæmpe lamperne til 20 %, 40 %, 60 %, 80 % og 100 %.
- ▶ Tryk igen på tasten for at frakoble dæmpningsfunktionen.
- ✓ Symbolet lyser.

9.13 Udskiftning af fjernbetjeningens batterier

Udskift batterierne, når symbolet vises på displayet.

Batterirummet befinder sig på bagsiden af fjernbetjeningen.

- ▶ Tryk batterirummets dæksel lidt ind, og skub det i pilens retning.
- ▶ Sæt de nye batterier (2 x type AAA) i fjernbetjeningen som vist i batterirummet.
- ▶ Luk batterirummets dæksel.

**Beskyt miljøet!**

Batterier hører ikke til i husholdningsaffaldet.

Afløvér brugte batterier hos forhandleren eller ved et indsamlingssted.

9.14 Indstilling af klokkeslættet

Fjernbetjeningen skal kende det aktuelle klokkeslæt ved timerprogrammeringen. Klokkeslættet vises på fjernbetjeningens display.

For at indstille klokkeslættet skal du foretage følgende trin:

**BEMÆRK**

Hvis der ved indstillingen af klokkeslættet i ca. 10 sekunder ikke trykkes på en tast på fjernbetjeningen, skifter fjernbetjeningen tilbage til udgangsmodusen.

- ▶ Tryk længe på tasten for at komme til modusen til indstilling af klokkeslættet.
- ✓ Klokkeslættet blinker på fjernbetjeningens display.
- ▶ Indstil det aktuelle klokkeslæt med tasten **+** eller **—**.
Tryk på tasten **+** eller **—** i mere end 2 sek. for at stille tiden hurtigere frem eller tilbage.

- ▶ Tryk på tasten **SET** for at bekræfte klokkeslættet.

9.15 Indstilling af vintermodus

Vintermodusen er en særlig opvarmningsmodus, der starter ved en temperatur på 7 °C og derefter stopper, når temperaturen stiger over 10 °C.

- ▶ Tryk på de to taster på betjeningspanelet i 5 sek. for at aktivere vintermodusen.
- ✓ Lysdioden blinker grønt/orange.
- ✓ Alle andre funktioner er deaktiveret.
- ▶ For at deaktivere vintermodusen skal du trykke på tasten  på betjeningspanelet. Derved slukkes klima anlægget.

10 Rengøring af tagklima anlægget



VIGTIGT! Fare for beskadigelse!

- Rengør ikke tagklima anlægget med en højtryksrenser. Indtrængende vand kan beskadige tagklima anlægget.
- Anvend ikke skarpe eller hårde genstande eller rengøringsmidler til rengøring, da det kan beskadige tagklima anlægget.
- Anvend udelukkende vand med et skånende rengøringsmiddel til at rengøre tagklima anlægget. Anvend under ingen omstændigheder benzin, diesel eller opløsningsmidler.

- ▶ Rengør af og til kabinettet på tagklima anlægget og luftudstrømningsenheden med en fugtig klud.
- ▶ Fjern regelmæssigt blade og anden snavs fra ventilationsåbningerne (fig. **5** 1, side 7) på tagklima anlægget. Lamellerne i tagklima anlægget må i den forbindelse ikke beskadiges.
- ▶ Rengør af og til fjernbetjeningen med en let fugtig klud. Der anbefales en brilllepudseklud til rengøring af displayet.

11 Vedligeholdelse af tagklima anlægget



ADVARSEL!

Andre vedligeholdelsesarbejder end dem, der er beskrevet her, må kun foretages af fagfolk, der kender farerne ved omgang med kølemidler og klima anlæg og de pågældende forskrifter. Ved ukorrekte vedligeholdelsesarbejder kan der opstå betydelige farer.

Interval

Kontrol/vedligeholdelse

Regelmæssigt

Kontrol af kondensvandsafløb:

- ▶ Kontrollér, om kondensvandafløbene (fig. **6** 1, side 7) på siderne af tagklima anlægget er fri og kondensvandet kan løbe ned.

Regelmæssigt

Rengøring af luftudstrømningsenhedens filter (fig. **7**, side 8):

- ▶ Fjern manuelt filterets afdækning **(1)**.
- ▶ Tag filteret **(2)** ud.
- ▶ Rengør filteret **(2)** med en opvaskemiddelopløsning, og lad det tørre.
- ▶ Sæt det tørre filter **(2)** i igen.
- ▶ Sæt afdækningen **(1)** i igen.

Interval	Kontrol/vedligeholdelse
En gang om året	Kontrol af profiltætninger: <ul style="list-style-type: none"> ▶ Kontrollér profiltætningen mellem tagklimaanelægget og køretøjets tag for revner og andre beskadigelser.
En gang om året	Lad varmevekslerne vedligeholde: <ul style="list-style-type: none"> ▶ Lad et fagværksted vedligeholde varmevekslerne på tagklimaanelægget.
En gang om året	Udskiftning af aktivkulfilter (fig. 7, side 8): <ul style="list-style-type: none"> ▶ Fjern manuelt filterets afdækning (1). ▶ Tag filteret (2) ud. ▶ Fjern aktivkulfilteret (3). ▶ Rengør filteret (2) med en opvaskemiddelopløsning, og lad det tørre. ▶ Sæt et nyt aktivkulfilter i. ▶ Sæt det tørre filter (2) i igen. ▶ Sæt afdækningen (1) i igen.

12 Udbedring af fejl

Fejl	Årsag	Udbedring
Tagklimaanelægget frakobles hele tiden	Tilslingsføleren har aktiveret.	Udetemperaturen er for lav, eller alle luftdyser er lukkede.
Ingen kølekapacitet	Tagklimaanelægget er ikke indstillet på afkøling.	▶ Stil tagklimaanelægget på afkøling.
	Udenomstemperaturen er højere end 52 °C.	Tagklimaanelægget er kun beregnet til en udenomstemperatur indtil 52 °C.
	Den indstillede temperatur er højere end rumtemperaturen.	▶ Vælg en lavere temperatur.
	Udenomstemperaturen er lavere end 16 °C.	Tagklimaanelægget er kun beregnet til en udenomstemperatur fra 16 °C.
	En af temperaturfølerne er defekt.	▶ Kontakt et autoriseret værksted.
	Fordamperblæseren er beskadiget.	
	Kondensatorblæseren er beskadiget.	
Dårlig luftkapacitet	Luftindsugningen er tilstoppet.	▶ Fjern blade og anden snavs fra ventilationslamellerne på tagklimaanelægget.
	Blæseren er defekt.	▶ Kontakt et autoriseret værksted.
Der trænger vand ind i køretøjet	Afløbsåbningerne til kondensvand er tilstoppede.	▶ Rengør afløbsåbningerne til kondensvand.
	Tætningerne er beskadigede.	▶ Kontakt et autoriseret værksted.

Fejl	Årsag	Udbedring
Tagklimaanelægget tilkobles ikke	Der er ingen forsyningsspænding (230 V~).	► Kontrollér spændingsforsyningen.
	Spændingen er for lav (under 200 V~). Spændingstransformeren er defekt.	► Kontakt et autoriseret værksted.
	En af temperaturfølerne er defekt.	
Tagklimaanelægget frakobles ikke	Den elektriske sikring af spændingsforsyningen er for lav.	► Kontrollér spændingsforsyningens elektriske sikring.
	En af temperaturfølerne er defekt.	► Kontakt et autoriseret værksted.
	Den elektriske sikring af spændingsforsyningen er for lav.	► Kontrollér spændingsforsyningens elektriske sikring.

13 Garanti

Den lovbestemte garantiperiode gælder. Hvis produktet er defekt, skal du kontakte en servicepartner i dit land. Vores specialister hjælper gerne videre og diskuterer garantiens videre forløb.

14 Bortskaffelse

Forskrifter for miljøbeskyttelse og korrekt bortskaffelse

Alle organisationer skal anvende en række foranstaltninger til at registrere, analysere og kontrollere påvirkningen, som deres aktiviteter (produktion, produkter, service osv.) har på miljøet.

Foranstaltningerne, der skal følges for at registrere betydelige virkninger på miljøet, skal tage højde for følgende faktorer:

- Anvendelse af råstoffer og naturlige ressourcer
- Atmosfæriske emissioner
- Udløbende væsker
- Bortskaffelse og recycling
- Kontaminering af jorden

For at minimere virkningerne på miljøet angiver producenten efterfølgende en række tegn, som alle, der (uanset af hvilken grund) interagerer med apparatet i dets levetid, skal tage højde for.

- Det samlede emballeringsmateriale skal bortskaffes (så vidt muligt recycles) i overensstemmelse med de lovmæssige forskrifter i landet, hvor bortskaffelsen finder sted.
- Alle produktkomponenter skal bortskaffes (så vidt muligt recycles) i overensstemmelse med de lovmæssige forskrifter i landet, hvor bortskaffelsen finder sted.
- Ved korrekt bortskaffelse skal apparatet overdrages til et autoriseret recyclingcenter, så det er sikret, at alle genanvendelige komponenter genanvendes og de resterende materialer behandles korrekt.
- Sørg under installationen for, at rummet er tilstrækkeligt ventileret, så det forhindres, at der opstår stillestående luft, der kan være skadelig for brugerens sundhed.
- Sørg under driften og vedligeholdelsen for, at alle skadelige affaldsprodukter (olie, fedt osv.) bortskaffes korrekt.
- Hold støjniveauet lavt for at reducere støjgenerne.

Yderligere informationer om korrekt deinstallation af vores produkter findes i recycling-vejledningerne på domestic.com.

- ▶ Bortskaf så vidt muligt emballagen sammen med det tilsvarende genbrugsaffald.
- ▶ Sørg under driften og ved reparationer og vedligeholdelsesarbejder for, at kølekredsløbet ikke beskadiges, og at kølemidlet ikke kan løbe ud. Det virker som drivhusgas og bør ikke trænge ud i miljøet.



Hvis du tager produktet endegyldigt ud af drift, skal du kontakte det nærmeste recyclingcenter eller din faghandel for at få de pågældende forskrifter om bortskaffelse.

- ▶ Bortskaf kun produktet i overensstemmelse med de gældende recycling- og bortskaffelsesforskrifter hos et autoriseret bortskaffelsesfirma.

**Beskyt miljøet!**

Bortskaf ikke batterier sammen med almindeligt husholdningsaffald.

Returner defekte eller brugte batterier til din forhandler, eller bortskaf dem på indsamlingssteder.

Bruksanvisning i original

Läs och följ noggrant alla instruktioner, direktiv och varningar i den här produkthandboken för att säkerställa att du alltid installerar, använder och underhåller produkten på rätt sätt. Dessa instruktioner MÅSTE förvaras tillsammans med produkten.

Genom att använda produkten bekräftar du härmed att du noggrant har läst alla instruktioner, direktiv och varningar och att du förstår och är införstådd med att följa de villkor som anges häri. Du är införstådd med att endast använda denna produkt i avsett syfte och i enlighet med instruktionerna, direktiven och varningarna som anges i denna produkthandbok samt i enlighet med alla gällande lagar och bestämmelser. Om du inte läser och följer instruktionerna och varningarna som anges här kan det leda till personskador på dig eller andra, eller till skador på produkten eller annan egendom i närheten. Denna produkthandbok, inklusive instruktionerna, direktiven och varningarna samt relaterad information, kan ändras och uppdateras. För uppdaterad produktinformation, besök documents.dometic.com.



Du hittar monteringsanvisningen på webben under:

https://documents.dometic.com/?object_id=73226.

Instruktionerna i monteringsanvisningen är avsedda för specialutbildad personal på verkstader som är fortrogen med riktlinjerna och de aktuella skyddsåtgärderna.

Innehållsförteckning

1	Symbolförklaring	168
2	Säkerhetsanvisningar	169
3	Målgrupp	170
4	Leveransomfattning	170
5	Tillbehör	170
6	Ändamålsenlig användning	171
7	Teknisk beskrivning	171
8	Inför den första användningen	176
9	Använda den takmonterade klimatanläggningen	177
10	Rengöra takmonterad klimatanläggning	183
11	Underhålla den takmonterade klimatanläggningen	183
12	Åtgärder vid störningar	184
13	Garanti	184
14	Avfallshantering	185

1 Symbolförklaring



VARNING!

Säkerhetsanvisning: Anger en farlig situation som, om den inte kan undvikas, kan leda till döden eller allvarlig personskada.

**AKTA!**

Säkerhetsanvisning: Anger en farlig situation som, om den inte kan undvikas, leder lindrig eller måttlig personskada.

**OBSERVERA!**

Anger en situation som, om den inte kan undvikas, kan leda till materiell skada.

**ANVISNING**

Kompletterande information om användning av produkten.

2 Säkerhetsanvisningar

Detta gäller speciellt följdskador, särskilt sådana följdskador som uppstår p.g.a. att den takmonterade klimatanläggningen inte fungerar.



WARNING! Om man underlåter att följa de här varningarna kan följden bli dödsfall eller allvarlig personskada.

Livsfara p.g.a. elchock

- Om apparaten uppvisar synliga skador får den ej tas i drift.
- Koppla alltid bort spänningskällan före arbeten på apparaten.
- Använd apparaten endast när apparathöljet och kablarna är oskadade.

Hälsorisk

- Denna apparat kan användas av barn från 8 år samt av personer med fysiska, sensoriska eller mentala funktionshinder eller personer som saknar erfarenhet och kunskap, under förutsättning att de använder den under uppsikt eller har undervisats om hur apparaten används på ett säkert sätt och känner till ev. risker i samband med användningen.
- Barn får inte leka med apparaten.
- Installation, underhåll och reparationer av den takmonterade klimatanläggningen får endast genomföras av härför utbildad personal, som är förtrogen med riskerna vid hantering av köldmedium och klimatanläggningen samt känner till de gällande föreskrifterna. Icke fackmässiga reparationer kan leda till att allvarliga faror. Vänd dig till ett servicekontor när det gäller reparationer.

Brandrisk

- Se till att ventilationsöppningarna är fria från hinder.
- Skada inte kylkretsen.
- Använd inte den takmonterade klimatanläggningen i närheten av antändliga vätskor eller i slutna utrymmen.
- Se till att inga brännbara föremål är monterade eller finns i närheten av luftutsläppet. Avståndet måste vara minst 50 cm.
- Vid brand: lossa **inte** den takmonterade klimatanläggningens övre lock, utan använd ett godkänt släckningsmedel. Använd inte vatten för att släcka elden.

- Använd inga medel för att påskynda avfrostsprocessen eller för att rengöra, utöver de som tillverkaren rekommenderar.
- Förvara inte apparaten i utrymmen där det finns konstant brinnande antändningskällor (till exempel: öppna lågor, en igångvarande gasanordning eller en igångvarande elvärmare).
- Stick inte hål i eller bränn anordningen.
- Tänk på att kylmedel kanske inte luktar något.



AKTA! Om man underlåter att följa de här försiktighetsåtgärderna kan följden bli lindrig eller måttlig personskada.

Hälsorisk

- Apparaten får endast användas ändamålsenligt.
- Gör inga ändringar eller ombyggnader på apparaten!
- Stick inte in händerna i ventilationsöppningarna, stick inte in några främmande föremål i den takmonterade klimatanläggningen.
- Om det uppstår fel i köldmediekretsen måste den takmonterade klimatanläggningen provas och repareras av behöriga installatörer. Köldmediet får absolut inte släppas ut i atmosfären.



OBSERVERA! Risk för saksador

- Kör aldrig in i en biltvättanläggning om en klimatanläggning har monterats på husbilens tak.
- Fråga fordonstillverkaren om uppgifterna för fordonets höjd måste ändras i fordonshandlingarna, eller om en ny besiktning måste göras efter att den takmonterade klimatanläggningen monterats.
 - FreshJet 1700, 2000, 2200: Påbyggnadshöjd 225 mm
 - FreshJet 3200: Påbyggnadshöjd 248 mm

3 Målgrupp

Informationen i bruksanvisningen är avsedd för ägaren till den takmonterade klimatanläggningen.

4 Leveransomfattning

- Takmonterad klimatanläggning
- Luftutsläppsenhet (Chillout ADB eller ADB)

5 Tillbehör

Följande tillbehör finns tillgängliga (ingår inte i leveransomfattningen):

Beteckning	Artikel-nummer	FJ 1700	FJ 2000	FJ 2200	FJ 3200
DC Kit PP12	9100300003	–	–	–	–
DC Kit DSP-T 12	9600007286	•	•	•	•
DC Kit DSP-T 24	9600007287	•	•	•	•

**ANVISNING**

Med en DC-utbyggnadssats (tillbehör) kan den takmonterade klimatanläggningen Dometic FreshJet även användas under körning.

6 Ändamålsenlig användning

Den takmonterade klimatanläggningen Dometic FreshJet är avsedd endast för husbilar, husvagnar och andra fordon med ytor för boende. Den är **inte** avsedd att användas i hus eller lägenheter.

Den takmonterade klimatanläggningen är **inte** avsedd för byggmaskiner, jordbruksmaskiner eller andra arbetsmaskiner. För starka vibrationer inverkar negativt på anläggningens funktioner.

Den takmonterade klimatanläggningens funktion garanteras inom ett drifttemperaturintervall (se informationsbladet med tekniska data).

Den här produkten lämpar sig endast för avsedd användning i enlighet med denna bruksanvisning.

Den här manualen informerar om vad som krävs för att installera och/eller använda produkten på rätt sätt. Felaktig installation och/eller användning eller felaktigt underhåll kommer leda till att produkten inte fungerar optimalt och riskerar gå sönder.

Tillverkaren tar inget ansvar för personskador eller materiella skador på produkten som uppstår till följd av:

- felaktig montering eller anslutning, inklusive för hög spänning
- felaktigt underhåll eller användning av reservdelar som inte är originaldelar från tillverkaren
- ändringar som utförts utan uttryckligt medgivande från tillverkaren
- användning för andra ändamål än de som beskrivs i denna bruksanvisning.

Dometic förbehåller sig rätten att ändra produktens utseende och specifikationer.

7 Teknisk beskrivning

Den takmonterade klimatanläggningen förser innerutrymmet med kall, avfuktad luft utan damm och smuts.

Dimmbara lysdioder som integrerats i luftutsläppsenheten ger ett behagligt ljus (ej tillgängligt på alla modeller).

Den takmonterade klimatanläggningen styrs med en fjärrkontroll.

**ANVISNING**

Den takmonterade klimatanläggningen sänker temperaturen inne i fordonet till ett visst värde. Börtemperaturen vid kylning varierar beroende på fordonstyp, omgivningstemperatur och den takmonterade klimatanläggningens kyleffekt.

Om yttertemperaturen är under 16 °C kyller den takmonterade klimatanläggningen inte mer. Använd då endast funktionen "cirkulationsluft" (.

Den takmonterade klimatanläggningen är skyddad mot överspänning. Om försörjningsspänningen överstiger 265 V stängs den takmonterade klimatanläggningen av. Den återupptar normal drift när försörjningsspänningen åter befinner sig i det tillåtna området.

7.1 Komponenter

Den takmonterade klimatanläggningens kylkrets består av dessa huvudkomponenter: (bild **1**, sida 3):

- **Kompressor (1)**

Kompressorn suger in och komprimerar köldmediet. Därigenom höjs trycket och köldmediets temperatur.

- **Kondensor (2)**
Den inbyggda kondensorn fungerar som kylare resp. värmväxlare. Den passerande luften tar upp värme, den heta köldmediegasen svalnar och kondenserar.
- **Förångare (3)**
Förångaren kylar luften som passerar och avfuktar den. Köldmediet tar upp värme och förångas
- **Fläkt (4)**
Den kylda luften fördelas i fordonet av fläktarna genom en luftenhet.



Översikt över alla komponenter:

- FreshJet 1700: bild **10**, sida 11
- FreshJet 2000, 2200 (även för modeller med värme och mjukstart): bild **11**, sida 12
- FreshJet 3200: bild **12**, sida 13
- Luftutsläppsenhet Chillout ADB: bild **13**, sida 14
- Luftutsläppsenhet ADB: bild **14**, sida 14

7.2 Kontrollpanel

Kontrollpanelen sitter på klimatanläggningens luftutsläppsenhet (bild **2**, sida 4).









Den här följande reglage och indikeringar:



Nr	Förklaring		
1	Statuslysdiod		
		Lyser inte:	Den takmonterade klimatanläggningen är avstängd.
		Lyser orange:	Den takmonterade klimatanläggningen är i standby-läge
		Lyser grönt:	Den takmonterade klimatanläggningen är aktiverad.
		Blinkar grönt:	Endast på modeller med värmepump: Den takmonterade klimatanläggningen förbereder uppvärmning eller upptining är aktiv.
		Blinkar grönt/orange:	Den takmonterade klimatanläggningen är i vinterläge
		Lyser rött:	Endast om anläggningen även är ansluten till 12 V _{DC} : Försörjningsspänningen på 230 V _{AC} är inte tillgänglig.
		Blinkar konstant med rött sken (- - - -):	Överspänning Den takmonterade klimatanläggningen återupptar normal drift när försörjningsspänningen åter befinner sig i det tillåtna området.
		Blinkar långsamt med rött sken (- - -):	Fel på den inre temperatursensorn E1
		Mediet blinkar snabbt med rött sken (- - - - -):	Fel på den yttre temperatursensorn E2
2	Knapp 		För att aktivera, stänga av eller ställa den takmonterade klimatanläggningen på standby-läge. Tryck länge på knappen för att aktivera automatläget.
3	Knapp 		Slår på, stänger av eller dimmar ljuset. Är endast aktiverad när den takmonterade klimatanläggningen är påslagen eller i standby-läge.
4	IR-mottagare för fjärrkontrollen		

7.3 Fjärrkontroll

Alla inställningar (t.ex. temperaturinställning, timerprogrammering) överförs till anläggningen via fjärrkontrollen.







Följande reglage och indikeringar finns på fjärrkontrollen (bild **3**, sida 5):

Nr	Förklaring
1	<p>Display: Visar följande:</p> <ul style="list-style-type: none"> • Klockslag • Önskad rumstemperatur (börvärde) i °C eller °F • Faktisk rumstemperatur • Driftsätt • Fläktsteg • Symboler för aktiva extrafunktioner • Batteristatus
2	<p>Knapp : Slå på klimatanläggningen och fjärrkontrollen eller aktivera standby-läget</p>
3	<p>Knapp : Välja fläktsteg</p>
4	<p>Knapp MODE: Välja driftsätt</p>
5	<p>Knapp : Aktivera Sleep-funktionen. Med Sleep-funktionen ändras börvärdet automatiskt till en behaglig sovtemperatur.</p>
6	<p>Knapp : Tryck en gång: Visar den aktuella temperaturen inomhus (symbolen  visas). Tryck igen: Visar den inställda temperaturen.</p>
7	<p>Knapp : Aktivera "I feel"-funktionen. Med "I feel"-funktionen anpassas temperaturbörvärdet var 10:e minut till temperaturen som fjärrkontrollen mäter.</p>
8	<p>Knapp °C/°F: Byta mellan Celsius (°C) och Fahrenheit (°F)</p>
9	<p>Knapp : Programmera timer och ställa in klockan</p>
10	<p>Knapp SET: Bekräfta och spara data</p>
11	<p>Knapp : Slå på eller av ljuset på den takmonterade klimatanläggningen och aktivera dimningsfunktionen. Knappen  fungerar även om fjärrkontrollen är avstängd.</p>

Nr	Förklaring
12	Knapp + : Öka värdet
13	Knapp - : Minska värdet
14	Symbol  (batterierna tomma) Visas när batterierna i fjärrkontrollen är tomma. Byt batterierna, se kapitel "Byta batterier i fjärrkontrollen" på sidan 182.
15	Symbol  (skicka värden) Visas kort när fjärrkontrollen skickar värden till den takmonterade klimatanläggningen.





7.4 Driftsätt

Den takmonterade klimatanläggningen har följande driftsätt:

Driftsätt	På displayen	Förklaring
Automatläge		Du bestämmer temperaturen, klimatanläggningen kylar/värmer (endast för modeller med värme) innerutrymmet till denna temperatur och ställer in fläktens effekt. I detta läge är knappen  avaktiverad.
Kyla		Du bestämmer temperatur och fläkteffekt, klimatanläggningen kylar innerutrymmet till denna temperatur.
Värma upp		Endast för modeller med värme Du bestämmer temperatur och fläkteffekt, klimatanläggningen värmer innerutrymmet till denna temperatur.
Cirkulationsluft		Du bestämmer fläktsteget och klimatanläggningen blåser in luft i innerutrymmet.
Luftavfuktning		Du bestämmer temperaturen och klimatanläggningen kylar innerutrymmet till denna temperatur, ställer in fläktens effekt och avfuktar innerutrymmet (cirkulationsdrift). I detta läge är knappen  avaktiverad.

7.5 Extra funktioner

Den takmonterade klimatanläggningen har följande extra funktioner:

Extra funktion	På displayen	Förklaring
Timer		Klimatanläggningen aktiveras vid inställd tidpunkt.
		Klimatanläggningen stängs av vid inställd tidpunkt.
		Klimatanläggningen aktiveras och stängs av vid inställda tidpunkter.
Sleep		För en behagligare sovtemperatur ändras den inställda temperaturen efter en timma med 1 °C och efter två timmar med 2 °C.
I feel		Fjärrkontrollen mäter rumstemperaturen och skickar värdet var 10:e minut till klimatanläggningen. Klimatanläggningen anpassar börstemperaturen till detta mätvärde.
Vinterläge		Vinterläget visas genom att lysdioderna blinkar grönt/orange.

8 Inför den första användningen

Kontroller före idrifttagandet

Observera följande innan den takmonterade klimatanläggningen startas:

- Kontrollera att försörjningsspänningen och frekvensen stämmer överens med värdena i informationsbladet.
- Kontrollera att det inte finns några hinder i/framför luftinsugningsöppningen och luftmunstyckena. Alla ventilationsgaller måste vara fria för att den takmonterade klimatanläggningen ska kunna arbeta med maximal effekt.





AKTA! Risk för skador!

Stick inte in fingrarna eller några föremål i luftmunstyckena eller intagsgallret.

Ställa in klockan

- Ställ in aktuellt klockslag, se kapitel "Ställa in klockan" på sidan 182.

Ställa in fjärrkontroll

- Sätt i batterierna (se kapitel "Byta batterier i fjärrkontrollen" på sidan 182).
- ✓ Displayen visar alla symboler i 5 sekunder.
- Tryck under dessa 5 sekunder samtidigt på knapparna  och .
- ✓ Displayen visar standardmodellnumret.
- Tryck inom 3 sekunder samtidigt på knapparna + och - för att välja modellnummer:
 - FreshWell 3000: 02
 - FreshJet: 07
 - FreshLight: 11
- ✓ Displayen visar alla symboler i 5 sekunder.

- ✓ Fjärrkontrollen är redo att användas.

9 Använda den takmonterade klimatanläggningen

9.1 Grundläggande anvisningar för användning

Den takmonterade klimatanläggningen har tre driftlägen:

Driftläge	Kännetecken
Av	Den takmonterade klimatanläggningen är avstängd, fjärrkontrollen är inaktiv.
Standby	Den takmonterade klimatanläggningen är redo för drift och kan startas med fjärrkontrollen. Lysdioderna kan användas.
På	Den takmonterade klimatanläggningen klimatiserar innerutrymmet.
Vinterläge	Den takmonterade klimatanläggningen arbetar i ett särskilt värmeläge som startar när temperaturen är 7 °C och sedan slutar när temperaturen stiger över 10 °C.

På **kontrollpanelen** kan du

- slå på och stänga av den takmonterade klimatanläggningen samt ställa den i standby-läge eller i vinterläge
- slå på, stänga av och dimma lysdioderna

Med **fjärrkontrollen** kan du

- aktivera den takmonterade klimatanläggningen ur standby-läget och ställa den i standby igen
- slå på, stänga av och dimma lysdioderna
- göra inställningar
- välja extrafunktioner

9.2 Använda fjärrkontrollen

Fjärrkontrollen **måste** vara riktad mot IR-mottagaren (bild **2** 4, sida 4) på kontrollpanelen.

► Tryck på en knapp.

✓ Värdet skickas direkt till den takmonterade klimatanläggningen.

✓ Den takmonterade klimatanläggningen kvitterar mottagningen av värdet med en hög ton.

Om överföringen inte skulle fungera riktar du fjärrkontrollen mot IR-mottagaren på kontrollpanelen och trycker på knappen **SET**. Då skickas värdena till den takmonterade klimatanläggningen. Den takmonterade klimatanläggningen kvitterar mottagningen av värdet med en hög ton.

Ställa fjärrkontrollen i standby-läge eller slå på den

I standby-läget visas endast klockan på fjärrkontrollens display.

Om fjärrkontrollen inte är riktad mot IR-mottagaren (bild **2** 4, sida 4) på kontrollpanelen kan du slå på den eller ställa den i standby-läge utan att aktivera/avaktivera den takmonterade klimatanläggningen.

► Tryck på knappen **1**.

9.3 Information om bättre användning

Observera följande anvisningar för att optimera effekten på den takmonterade klimatanläggningen:

- Förbättra värmeisolereringen på fordonet genom att täta spalter och hänga reflekterande rullgardiner eller gardiner framför fönstren.

- Om fordonet har stått länge i solen: Kör först den takmonterade klimatanläggningen med öppna fönster i läget "Cirkulationsluft" (☞) innan du aktiverar läget "Kyla" (❄️).
- Öppna inte fönster och dörrar i onödan när läget "Kyla" (❄️) är aktiverat.
- Rikta luftmunstyckena rätt.
- Se till att luftmunstycken och intagsgaller inte täcks över av tyg, papper eller andra material.

9.4 Slå på och stänga av den takmonterade klimatanläggningen



ANVISNING

Vid påslagning startar klimatseringen med de senast inställda värdena.

På kontrollpanelen

Bilden visar hur den takmonterade klimatanläggningen kan slås på, stängas av eller ställas i standby-läge på kontrollpanelen. Tryck på knappen ①, enligt bilden:

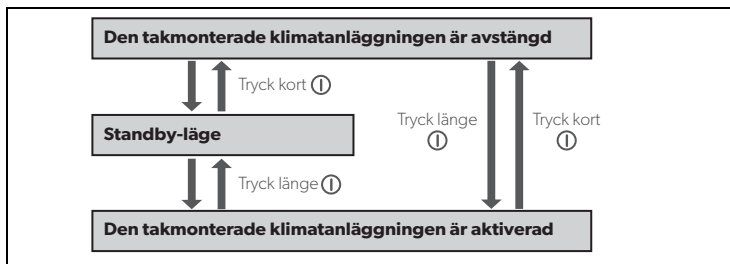

Exempel: Den takmonterade klimatanläggningen är i standby-läge. Den ska stängas av.

- ▶ Tryck kort på knappen ①.
- ✓ Den takmonterade klimatanläggningen är avstängd.

Med fjärrkontrollen



ANVISNING

- För att kunna styra den takmonterade klimatanläggningen med fjärrkontrollen måste den takmonterade klimatanläggningen vara inställd på standby-läget.
- Med fjärrkontrollen kan du aktivera den takmonterade klimatanläggningen ur standby-läget och aktivera standby-läget igen. Tryck på knappen ① för att göra detta.
- Endast för modeller med värme:

Om du stänger av läget "Värma upp" (☀️) på den takmonterade klimatanläggningen med fjärrkontrollen körs fläkten ett par minuter till för att förhindra att apparaten värms upp. LED-lampan blinkar orange. Den takmonterade klimatanläggningen kan stängas av helt med knappen ① på kontrollpanelen.



9.5 Välja driftsätt

- ▶ Välj önskat driftsätt med knappen **MODE**, se kapitel "Driftsätt" på sidan 175.
- ✓ Den takmonterade klimatanläggningen kvitterar mottagningen av värdet med en hög ton.
- ✓ Den takmonterade klimatanläggningen ställs på önskat driftsätt.

9.6 Ställa in fläktsteg manuellt

Fläkten reglerar lufttillförseln.

I driftsätten "Kyla" (❄️) och "Cirkulationsluft" (🌀) kan man välja fläkteffekten manuellt. I de övriga driftsätten styr den takmonterade klimatanläggningen fläktsteget automatiskt.

På displayen	Förklaring
	Fyra fläktsteg (Det lägsta fläktsteget är inte tillgängligt i driftsättet "Värma upp" (☀️))
	Automatläge, endast möjligt i driftsätten "Kyla" (❄️), "Värma upp" (☀️) och "Avfuktning" (💧).

- ▶ Välj önskat fläktsteg med knappen (🌀).
- ✓ Den takmonterade klimatanläggningen kvitterar mottagningen av värdet med en hög ton.
- ✓ Ett nytt fläktsteg har ställts in.

9.7 Ställa in temperatur

Driftsätt "Kyla"

I driftsätten "Automatläge" (A), "Kyla" (❄️) och "Avfuktning" (💧) kan du använda fjärrkontrollen och välja en temperatur på mellan 16 °C och 31 °C.

- ▶ Välj önskad temperatur med knappen + eller -.
- ✓ Den takmonterade klimatanläggningen kvitterar mottagningen av värdet med en hög ton.
- ✓ Temperaturen är inställd i den takmonterade klimatanläggningen.

Driftsätt "Värma upp" (endast för modeller med värme)

I driftsätten "Automatläge" (A) och "Värma upp" (☀️) kan du använda fjärrkontrollen och välja en temperatur på mellan 16 °C och 31 °C.

- ▶ Välj önskad temperatur med knappen + eller -.
- ✓ Den takmonterade klimatanläggningen kvitterar mottagningen av värdet med en hög ton.
- ✓ Temperaturen är inställd i den takmonterade klimatanläggningen.

9.8 Ställa in luftmunstyckena

Lufttillförseln till innerutrymmet kan regleras med lägena på luftmunstyckena (bild 4, sida 6):

- ▶ **Chillout ADB:** Vrid munstyckenas lameller (1) med inställningsratten (2) i önskad riktning.
- ▶ **ADB:** Använd inställningsrattarna (2, 3, 4) för att vrida munstyckenas lameller (1) oberoende av varandra i önskad riktning. Luftströmmen kan justeras så att den går uppåt, nedåt, till vänster eller till höger. Använd skjutreglaget (5) för att fördela luften mer framåt eller bakåt.

9.9 Programmera timern

Med timerfunktionen kan du ställa in önskad tid för klimatseringen. Du kan ställa in endast aktiveringstiden eller avstängningstiden eller båda tiderna.

**ANVISNING**

Om ingen knapp trycks in inom 15 sekunder återgår fjärrkontrollen till utgångsläget.

- Välj driftsätt och önskade värden (t.ex. temperatur) innan du ställer in timern.



Ställa in aktiveringstiden

- Tryck på knappen en gång.
- ✓ Symbolen **ON** () blinkar på fjärrkontrollens display.
- Ställ in tiden med knappen **+** eller **-** när den takmonterade klimatanläggningen ska slås på.
- Tryck på knappen **SET** för att skicka värdet till den takmonterade klimatanläggningen.
- ✓ Aktiveringstiden är inställd för den takmonterade klimatanläggningen.
Den takmonterade klimatanläggningen startar den inställda tiden i det valda driftsättet.
- Aktivera den takmonterade klimatanläggningens standby-läge.

Ställa in avstängningstiden

- Tryck två gånger på knappen .
- ✓ Symbolen **OFF** () blinkar på fjärrkontrollens display.
- Ställ in tiden med knappen **+** eller **-** när den takmonterade klimatanläggningen ska stängas av.
- Tryck på knappen **SET** för att skicka värdet till den takmonterade klimatanläggningen.
- ✓ Avstängningstiden är inställd för den takmonterade klimatanläggningen.
Den takmonterade klimatanläggningen körs till den inställda tiden med valt driftsätt.

Ställa in aktiveringstid och avstängningstid

- Tryck tre gånger på knappen .
- ✓ Symbolen **ON** () blinkar på fjärrkontrollens display.
Symbolen **OFF** () visas.
- Ställ in tiden med knappen **+** eller **-** när den takmonterade klimatanläggningen ska slås på.
- Tryck på knappen igen.
- ✓ Symbolen **OFF** () blinkar på fjärrkontrollens display.
- Ställ in tiden med knappen **+** eller **-** när den takmonterade klimatanläggningen ska stängas av.
- Tryck på knappen **SET** för att skicka värdet till den takmonterade klimatanläggningen.
- ✓ Aktiveringstid och avstängningstid är inställd för den takmonterade klimatanläggningen.
Den takmonterade klimatanläggningen startar på den inställda tiden med valt driftsätt och kör till den andra inställda tiden.
- Aktivera den takmonterade klimatanläggningens standby-läge.

Ta bort timerprogrammering



Om du har programmerat timern, kan du ta bort den på följande sätt:

- Tryck fyra gånger på knappen .
- ✓ Symbolen för timern slocknar.
- ✓ Programmeringen är borttagen.

9.10 Aktivera Sleep-funktionen**ANVISNING**

Sleep-funktionen är avaktiverad i läget "Cirkulationsluft" (.

När Sleep-funktionen är aktiverad ändras den inställda temperaturen efter en timme med 1 °C och efter två timmar med 2 °C, för en behagligare sovtemperatur.

- ▶ Ställ in önskad temperatur (se kapitel "Ställa in temperatur" på sidan 179).
- ▶ Tryck på knappen .
- ✓ Symbolen  visas på displayen.
Sleep-funktionen är aktiverad.
- ▶ Tryck en gång till på knappen  för att stänga av Sleep-funktionen.





ANVISNING

Sleep-funktionen avaktiveras när du trycker på knappen **MODE**.

9.11 Ställa in extrafunktionen "I feel"

I denna funktion mäter fjärrkontrollen rumstemperaturen och skickar värdet var 10:e minut till den takmonterade klimatanläggningen. Den takmonterade klimatanläggningen anpassar börtemperaturen till detta mätvärde. Funktionen "I feel" är endast aktiv när temperaturen ligger mellan +18 °C och +29 °C.

- ▶ Tryck på knappen .
- ✓ Symbolen  visas på displayen.
Funktionen "I feel" är aktiverad.
- ▶ Lägg fjärrkontrollen så att den pekar mot IR-mottagaren (bild **2** 4, sida 4) på kontrollpanelen. Annars kan inte värdena skickas till den takmonterade klimatanläggningen.



ANVISNING

Fjärrkontrollen ska inte befinna sig på en plats i rummet som är mycket varmare eller kallare än den genomsnittliga rumstemperaturen. Den får t.ex. inte ligga i solen eller framför den takmonterade klimatanläggningen.

Om temperaturen stiger över +29 °C eller faller under +18 °C avaktiveras funktionen "I feel".

- ✓ Symbolen  blinkar tre gånger på displayen och stängs sedan av.

9.12 Använda belysning (endast på vissa modeller)

Lamporna i den takmonterade klimatanläggningen kan dimmas. När de slås på är de inställda på det sist använda värdet.



ANVISNING

Knappen  på fjärrkontrollen är aktiv även om fjärrkontrollen är avstängd.



Slå på/stänga av belysningen på kontrollpanelen

- ▶ Tryck kort på knappen  för att slå på/stänga av lamporna.

Dimma belysningen på kontrollpanelen



- ▶ Tryck kort på knappen  tills lamporna är dimmade till önskad ljusstyrka.

Slå på/stänga av belysningen på fjärrkontrollen

- ▶ Tryck på knappen  för att slå på/stänga av lamporna.
- ✓ Symbolen  visas på displayen när belysningen är **tänd**.

Dimma belysningen med fjärrkontrollen

- ▶ Tryck på knappen  i 2 s.
- ✓ Symbolen  blinkar på displayen.

- ▶ Tryck på knappen **-** eller **+** tills lamporna är dimmade till önskad ljusstyrka.
Lamporna kan dimmas till 20 %, 40 %, 60 %, 80 % och 100 %.
- ▶ Tryck åter på knappen  för att stänga av dimningsfunktionen.
- ✓ Symbolen  lyser.

9.13 Byta batterier i fjärrkontrollen

Byt batterier när symbolen  visas på displayen.

Batterifacket sitter på fjärrkontrollens baksida.

- ▶ Tryck lätt på batterifackets lock och skjut det i pilens riktning.
- ▶ Sätt in de nya batterierna (2 x typ AAA) i fjärrkontrollen enligt markeringarna i batterifacket.
- ▶ Stäng batterifackets lock.



Skydda miljön!

Batterier hör inte hemma i hushållssoporna.

Lämna dina förbrukade eller defekta batterier till handeln eller till ett insamlingsställe.

9.14 Ställa in klockan

För timerprogrammeringen måste aktuell tid stämma på fjärrkontrollen. Tiden visas på fjärrkontrollens display.

Genomför följande steg för att ställa in klockan:



ANVISNING

Om ingen knapp trycks in på fjärrkontrollen under ca 10 sekunder när klockan ställs in, återgår fjärrkontrollen till utgångsläget.

- ▶ Tryck på knappen  (lång tryckning) för att aktivera inställningsläget för klockan.
- ✓ Tiden blinkar på fjärrkontrollens display.
- ▶ Ställ klockan med knapp **+** eller **-**.
Tryck på knappen **+** eller **-** längre än 2 sek. för att ställa fram eller tillbaka tiden snabbare.
- ▶ Tryck på knappen **SET** för att bekräfta inställningen.

9.15 Ställa in vinterläge

Vinterläget är ett särskilt värmeläge som startar när temperaturen är 7 °C och sedan slutar när temperaturen stiger över 10 °C.

- ▶ Tryck in båda knapparna på kontrollpanelen under 5 sekunder för att aktivera vinterläget.
- ✓ Lysdioden blinkar grönt/orange.
- ✓ Alla andra funktioner är avaktiverade.
- ▶ Tryck på knappen  på kontrollpanelen för att stänga av klimatanläggningen.

10 Rengöra takmonterad klimatanläggning



OBSERVERA! Risk för skador!

- Använd inte högtryckstvätt för att rengöra den takmonterade klimatanläggningen. Den takmonterade klimatanläggningen kan skadas om det kommer in vatten i den.
- Använd inga vassa eller hårda föremål för rengöring, använd inga frätande rengöringsmedel; den takmonterade klimatanläggningen kan skadas.
- Använd endast vatten och ett mildt rengöringsmedel för att rengöra den takmonterade klimatanläggningen. Använd aldrig bensin, diesel eller lösningsmedel.

- Rengör den takmonterade klimatanläggningens hölje och luftenheten då och då med en fuktig trasa.
- Ta regelbundet bort löv och smuts från ventilationsöppningarna (bild 5 1, sida 7) på den takmonterade klimatanläggningen. Se till att lamellerna på den takmonterade klimatanläggningen inte skadas.
- Rengör fjärrkontrollen då och då med en lätt fuktig trasa. För displayen kan man använda en glasögonduk.

11 Underhålla den takmonterade klimatanläggningen



VARNING!

Annat underhåll än det som beskrivs här får endast genomföras av härför utbildad personal, som är förtrogen med riskerna vid hantering av köldmedier och klimatanläggningar och känner till gällande föreskrifter. Icke fackmässiga underhållsarbeten kan leda till att allvarliga faror uppstår.

Intervall	Kontroll/underhåll
Regelbunden	Kontrollera kondensvattenutlopp: <ul style="list-style-type: none"> ➤ Kontrollera då och då att kondensvattenutloppen (bild 6 1, sida 7) på den takmonterade klimatanläggningens sidor inte är tilltäppta och att kondensvattnet kan avledas.
Regelbunden	Rengöra luftenhetens filter (bild 7 1, sida 8): <ul style="list-style-type: none"> ➤ Ta bort filterkåpan (1) för hand. ➤ Ta ut filtret (2). ➤ Rengör filtret (2) med en tvättmedelslösning och låt det torka. ➤ Sätt in det torra filtret (2) igen. ➤ Sätt dit kåpan (1) igen.
En gång om året	Kontrollera profiltätningar <ul style="list-style-type: none"> ➤ Kontrollera profiltätningen mellan den takmonterade klimatanläggningen och fordonskåpan för att se till att det inte finns några sprickor och andra skador.
En gång om året	Underhåll på värmeväxlaren: <ul style="list-style-type: none"> ➤ Underhåll värmeväxlaren till den takmonterade klimatanläggningen på en auktoriserad servicepunkt.
En gång om året	Byt ut filtret med aktivt kol (bild 7 2, sida 8): <ul style="list-style-type: none"> ➤ Ta bort filterkåpan (1) för hand. ➤ Ta ut filtret (2). ➤ Ta bort aktivkolfiltret (3). ➤ Rengör filtret (2) med en tvättmedelslösning och låt det torka. ➤ Sätt i ett nytt aktivkolfiltret. ➤ Sätt in det torra filtret (2) igen. ➤ Sätt dit kåpan (1) igen.

12 Åtgärder vid störningar

Störning	Orsak	Åtgärd
Den takmonterade klimatanläggningen stängs av om och om igen	Frostgivaren har aktiverats.	För låg utetemperatur, eller alla luftmunstycken stängda.
Ingen kyleffekt	Den takmonterade klimatanläggningen har inte ställts in på läget Kyla.	➤ Ställ in den takmonterade klimatanläggningen på läget Kyla.
	Omgivningstemperaturen är högre än 52 °C.	Den takmonterade klimatanläggningen är bara avsedd för omgivningstemperaturer upp till 52 °C.
	Den inställda temperaturen är högre än rumstemperaturen.	➤ Välj en lägre temperatur.
	Omgivningstemperaturen är lägre än 16 °C.	Den takmonterade klimatanläggningen är bara avsedd för en omgivningstemperatur från 16 °C.
	En temperaturgivare är defekt. Fel på förångarfläkten. Fel på kondensorfläkten.	➤ Kontakta en auktoriserad verkstad.
Dåligt luftflöde	Luftinsug tilltäppt.	➤ Ta bort löv och smuts från ventilationslamellerna på den takmonterade klimatanläggningen.
	Fläkten är defekt.	➤ Kontakta en auktoriserad verkstad.
Det kommer in vatten i fordonet.	Utloppsöppningarna för kondensvatten är tilltäppta.	➤ Rengör utloppsöppningarna för kondensvatten.
	Tätningarna skadade.	➤ Kontakta en auktoriserad verkstad.
Den takmonterade klimatanläggningen startar inte	Ingen försörjningsspänning (230 V~).	➤ Kontrollera strömförsörjningen.
	För låg spänning (under 200 V~). Spänningsomvandlaren defekt.	➤ Kontakta en auktoriserad verkstad.
	En temperaturgivare är defekt.	
	För lågt värde på säkringar till strömförsörjningen.	➤ Kontrollera säkringarna.
Den takmonterade klimatanläggningen stängs inte av	En temperaturgivare är defekt.	➤ Kontakta en auktoriserad verkstad.
	För lågt värde på säkringar till strömförsörjningen.	➤ Kontrollera säkringarna.

13 Garanti

Den lagstadgade garantitiden gäller. Om produkten är defekt, kontakta en servicepartner i ditt land.

Våra specialister står gärna till förfogande och förklarar hur garantiärenden behandlas.

14 Avfallshantering

Föreskrifter för miljöskydd och korrekt avfallshantering

Alla organisationer måste genomföra ett flertal åtgärder för identifiering, utvärdering och kontroll av påverkan på miljön (vid tillverkning, service, på produkten, etc.).

Metoderna för identifiering av stor miljöpåverkan måste innefatta följande faktorer:

- användning av råvaror och naturresurser
- atmosfäriska utsläpp
- läckande vätskor
- avfallshantering och återvinning
- markföroreningar

För att minimera påverkan på miljön fastställer tillverkaren flertalet krav som måste följas under apparatens livslängd.

- Allt förpackningsmaterial måste omhändertas enligt nationella bestämmelser och föreskrifter (helst lämnas in för återvinning).
- Alla produktkomponenter måste omhändertas enligt nationella bestämmelser och föreskrifter (helst lämnas in för återvinning).
- För korrekt hantering ska apparaten lämnas in till en auktoriserad återvinningscentral, så att alla komponenter som kan återvinnas återanvänds och resterande material omhändertas på ett korrekt sätt.
- Kontrollera under installationen att utrymmet har tillräcklig ventilation så att luften inte står stilla. Det kan vara skadligt för hälsan.
- Se, vid drift och underhåll, till att alla skadliga avfallsprodukter (olja, fett, osv.) omhändertas på ett korrekt sätt.
- Håll bullret på en låg nivå för att inte störa din omgivning.

Mer information för korrekt demontering och avfallshantering hittar du i återvinningsanvisningarna på dometic.com.

- ▶ Lämna om möjligt förpackningsmaterialet till återvinning.
- ▶ Se till att kylkretsen inte skadas och att köldmediet inte kan rinna ut vid drift, reparationer och underhåll. Köldmediet får inte släppas ut eftersom det fungerar som växthusgas.



När produkten slutgiltigt tas ur bruk: informera dig om gällande bestämmelser hos närmaste återvinningscentral eller hos återförsäljaren.

- ▶ Följ gällande bestämmelser och lämna in produkten hos en auktoriserad återvinningscentral.



Skydda miljön!

Varken laddningsbara batterier eller andra batterier hör hemma i hushållssoporna.

Lämna dina förbrukade eller defekta (laddningsbara) batterier till återförsäljaren eller till ett samlingsställe.

Original bruksanvisning

Vennligst les disse instruksjonene nøye og følg alle instruksjoner, retningslinjer og advarsler som er inkludert i denne produktveiledningen for å sikre at du installerer, bruker og vedlikeholder produktet ordentlig til enhver tid. Disse instruksjonene MÅ følge med dette produktet.

Ved å bruke dette produktet bekrefter du at du har lest alle instruksjoner, retningslinjer og advarsler nøye, og at du forstår og aksepterer å overholde betingelsene og vilkårene slik de er presentert her. Du godtar å bruke dette produktet kun til tiltenkt formål og anvendelse, og i samsvar med instruksjonene, retningslinjene og advarslene slik de er presentert i denne produktveiledningen, så vel som i samsvar med alle gjeldende lovbestemmelser og forskrifter. Hvis instruksjonene og advarslene som er presentert her, ikke blir lest og fulgt, kan dette resultere i personska-der hos deg selv eller andre, skade på produktet eller skade på annen eiendom i nærheten. Denne produktveiledningen, inkludert instruksjonene, retningslinjene og advarslene, samt relatert dokumentasjon, kan være underlagt endringer og oppdateringer. For oppdatert produktinformasjon, se documents.dometic.com.



Du finner monteringsanvisningen online på:

https://documents.dometic.com/?object_id=73226.

Anvisningene i monteringsanvisningen er ment for fagpersonalet i

verkstedene som er fortrolig med retningslinjene og beskyttelsestiltakene som skal anvendes.

Innholdsfortegnelse

1	Symbolforklaring	186
2	Sikkerhetsregler	187
3	Målgruppen for denne veiledningen	188
4	Leveringsomfang	188
5	Tilbehør	188
6	Forskriftsmessig bruk	189
7	Teknisk beskrivelse	189
8	Før første gangs bruk	193
9	Betjene takklimaenlegget	194
10	Rengjøring av takklimaenlegget	199
11	Vedlikehold av takklimaenlegget	200
12	Utbedre feil	200
13	Garanti	201
14	Avfallsbehandling	202

1 Symbolforklaring



ADVARSEL!

Sikkerhetsregel: Kjennetegner en farlig situasjon som - dersom den ikke unngås - kan resultere i alvorlige personska-der, eventuelt med døden til følge.

**FORSIKTIG!**

Sikkerhetsregel: Kjennetegner en farlig situasjon som - dersom den ikke unngås - kan resultere i mindre til moderate personskader.

**PASS PÅ!**

Kjennetegner en situasjon som - dersom den ikke unngås - kan resultere i materielle skader.

**MERK**

Ytterligere informasjon om betjening av produktet.

2 Sikkerhetsregler

Produsenten tar ikke ansvar for eventuelle følgeskader, særlig ikke for følgeskader som kan oppstå ved svikt i takklimaenlegget.



ADVARSEL! Manglende overholdelse av disse advarslene kan resultere i alvorlige personskader, eventuelt med døden til følge.

Livsfare på grunn av strømstøt

- Apparatet må ikke tas i bruk hvis det har synlige skader.
- Ved arbeid på apparatet må man alltid avbryte strømforsyningen.
- Bruk apparatet kun når kapslingen og ledningene er uskadd.

Helsefare

- Dette apparatet kan brukes av barn fra 8 år og oppover, og av personer med nedsatte fysiske, sensoriske eller mentale evner eller manglende erfaring og kunnskap, når de er under oppsikt eller har fått opplæring i sikker bruk av apparatet og hvilke farer som er forbundet med det.
- Barn må ikke leke med apparatet.
- Installasjon, vedlikehold og reparasjon av takklimaenlegget må kun utføres av fagfolk som kjenner til farene ved håndtering av kjølemedler og klimaenlegg, og som er kjent med gjeldende forskrifter. Feil reparasjoner kan føre til betydelige skader. Ved behov for reparasjon kontakter du servicestedene i ditt land.

Brannfare

- Hold lufteåpningene fri for hindringer.
- Unngå å skade kuldekretsløpet.
- Plasser ikke takklimaenlegget i nærheten av lettantennelige væsker eller i lukkede rom.
- Påse at brennbare gjenstander ikke lagres eller monteres i nærheten av luftuttakene. Avstanden må være minst 50 cm.
- I tilfelle brann må man **ikke** løse det øvre dekslet på takklimaenlegget, og bruk kun lovlige slukkemidler. Ikke bruk vann til slukking.
- Ikke ty til andre midler enn de som er anbefalt av produsenten til optimeringsprosessen eller rengjøringen.

- Enheten skal lagres i et rom uten kontinuerlig betjening av tenningskilder (f.eks. åpne flammer, et gående gassapparat eller et gående elektrisk oppvarmingsapparat).
- Ikke lag hull på eller brenn apparatet.
- Vær oppmerksom på at kjølemidler ikke nødvendigvis avgir lukt.



FORSIKTIG! Manglende overholdelse av disse forsiktighetsvarslene kan resultere i mindre til moderate personskader.

Helsefare

- Bruk apparatet kun til det er beregnet for.
- Ikke foreta endringer eller ombygging av apparatet!
- Ikke grip inn i lufteråpningene, og ikke før fremmedlegemer inn i takklimaenlegget.
- Hvis det oppstår feil i takklimaenleggets kjølemiddelkretsløp, må takklimaenlegget kontrolleres av fagfolk og settes forskriftsmessig i stand. Kjølemiddelet må under ingen omstendighet etterlates i friluft.



PASS PÅ! Fare for skade

- Hvis bobilen har påbygd takklimaenlegg, må du under ingen omstendighet kjøre bilen i vaskemaskin.
- Spør kjøretøyprodusenten om det på grunn av høyden på enheten er nødvendig å endre godkjenningen og registreringene av kjøretøyets høyde i vognkortet:
 - FreshJet 1700, 2000, 2200: Monteringshøyde 225 mm
 - FreshJet 3200: Monteringshøyde 248 mm

3 Målgruppen for denne veiledningen

Denne bruksanvisningen henvender seg til brukere av takklimaenlegget.

4 Leveringsomfang

- Takklimaenlegg
- Luftutslippsenhet (Chillout ADB eller ADB)

5 Tilbehør

Tilgjengelig som tilbehør (ikke inkludert i leveransen):

Betegnelse	Artikkelnummer	FJ 1700	FJ 2000	FJ 2200	FJ 3200
DC Kit PP12	9100300003	–	–	–	–
DC Kit DSP-T 12	9600007286	•	•	•	•
DC Kit DSP-T 24	9600007287	•	•	•	•



MERK

Med et DC-utvidelsessett (tilbehør) kan takklimaenlegget Dometic FreshJet også drives mens man kjører.

6 Forskriftsmessig bruk

Takklimaanlegget Dometic FreshJet er utelukkende egnet for bobiler, campingvogner og andre kjøretøyer med oppholdsrom. Det er **ikke** egnet for hus eller boliger.

Takklimaanlegget er **ikke** egnet for installasjon i anleggsmaskiner, jordbruksmaskiner eller lignende anleggsutstyr. Ved for kraftig vibrasjon er ikke forskriftsmessig funksjon lenger garantert.

Funksjonen til takklimaanlegget er garantert for et driftstemperaturområde (se heftet for tekniske spesifikasjoner). Dette produktet er kun egnet for det tiltenkte formålet og anvendelsen i samsvar med disse instruksjonene.

Denne håndboken gir informasjon som er nødvendig for en ordentlig installasjon og/eller drift av produktet. Dårlig installasjon og/eller upassende drift eller vedlikehold vil resultere i en utilfredsstillende ytelse og en mulig svikt.

Produsenten påtar seg intet ansvar for personskader eller materielle skader på produktet som følge av:

- Ikke korrekt montering eller tilkobling, inkludert for høy spenning
- Ikke korrekt vedlikehold eller bruk av reservedeler foruten de originale reservedelene som leveres av produsenten
- Endringer på produktet uten at det er gitt uttrykkelig godkjenning av produsenten
- Bruk til andre formål enn det som er beskrevet i denne håndboken

Dometic forbeholder seg rettigheten til å endre produktet ytre og produktspesifikasjoner.

7 Teknisk beskrivelse

Takklimaanlegget forsyner kjøretøyet innvendig med kjølig, avfuktet luft uten støv og smuss.

LED-lamper som kan dimmes, og som er integrerte i luftutløpsenheten, sørger for et behagelig lys (ikke tilgjengelig på alle modeller).

Takklimaanlegget styres med fjernkontrollen.



MERK

Takklimaanlegget kan senke temperaturen inne i kjøretøyet til en innstilt verdi. Temperaturen som skal oppnås ved kjøling, avhenger av kjøretøytypen, omgivelsestemperaturen og kuldeeffekten i takklimaanlegget.

Under en utetemperatur på 16 °C kjøler ikke takklimaanlegget lenger ned. I slike tilfeller må du kun bruke klimamodus «Omluft» (☞).

Takklimaanlegget er beskyttet mot overspenning. Hvis forsyningsspenningen stiger over 265 V kobler takklimaanlegget ut. Det fortsetter normal drift når forsyningsspenningen befinner seg innenfor det tillatte området igjen.

7.1 Komponenter

Takklimaanleggets kuldekreisløp består av disse hovedkomponentene (fig. 1, side 3):

- **Kompressor (1)**
Kompressoren suger til seg kjølemiddelet og komprimerer det. Dermed økes trykket og også temperaturen til kjølemiddelet.
- **Kondensator (2)**
Den innebygde kondensatoren fungerer som en kjøle- hhv. varmeveksler. Luften som strømmer forbi tar opp varme, den varme kjølemiddelgassen avkjøles og blir flytende.
- **Fordamper (3)**
Fordamperne avkjøler luften som strømmer forbi og avfukter den. Kjølemiddelet tar opp varme og fordamper.
- **Vifte (4)**
Den avkjølte luften fordeles inne i kjøretøyet gjennom viften via en luftutslippshet.

Oversikt over alle enheter:

- FreshJet 1700: fig. **10**, side 11
- FreshJet 2000, 2200 (også for modeller med oppvarming og mykstart): fig. **11**, side 12
- FreshJet 3200: fig. **12**, side 13
- Luftutslippsenhet Chillout ADB: fig. **13**, side 14
- Luftutslippsenhet ADB: fig. **14**, side 14

7.2 Betjeningspanel

Betjeningspanelet befinner seg på luftutslippsenheten til takklimmaanlegget (fig. **2**, side 4).

Det inneholder følgende betjenings- og indikerings-elementer:







Nr.	Forklaring																		
1	<p>Status-LED</p> <table border="1"> <tr> <td data-bbox="425 463 712 496">Lyser ikke:</td> <td data-bbox="712 463 988 496">Takklimaanlegget er slått av.</td> </tr> <tr> <td data-bbox="425 496 712 559">Lyser oransje:</td> <td data-bbox="712 496 988 559">Takklimaanlegget er i standby-modus</td> </tr> <tr> <td data-bbox="425 559 712 592">Lyser grønt:</td> <td data-bbox="712 559 988 592">Takklimaanlegget er slått på.</td> </tr> <tr> <td data-bbox="425 592 712 733">blinker grønt:</td> <td data-bbox="712 592 988 733"> <p>Kun på modeller med varmepumpe: Takklimaanlegget klargjør oppvarmingen eller avriming er aktiv.</p> </td> </tr> <tr> <td data-bbox="425 733 712 796">blinker grønt/oransje:</td> <td data-bbox="712 733 988 796">Takklimaanlegget er i vintermodus</td> </tr> <tr> <td data-bbox="425 796 712 908">Lyser rødt:</td> <td data-bbox="712 796 988 908">Kun når anlegget også er koblet til 12 V$\overline{\text{---}}$: Tilførselsspenning på 230 V\sim er ikke tilgjengelig.</td> </tr> <tr> <td data-bbox="425 908 712 1064">Kontinuerlig blinkende rødt lys (- - - -):</td> <td data-bbox="712 908 988 1064">Overspenning Takklimaanlegget fortsetter normal drift når forsyningsspenningen befinner seg innenfor det tillatte området igjen.</td> </tr> <tr> <td data-bbox="425 1064 712 1126">Sakte blinkende rødt lys (- - -):</td> <td data-bbox="712 1064 988 1126">Funksjonsfeil på den innvendige temperatursensoren E1</td> </tr> <tr> <td data-bbox="425 1126 712 1191">Middels hurtig blinkende rødt lys (- - - - -):</td> <td data-bbox="712 1126 988 1191">Funksjonsfeil på den utvendige temperatursensoren E2</td> </tr> </table>	Lyser ikke:	Takklimaanlegget er slått av.	Lyser oransje:	Takklimaanlegget er i standby-modus	Lyser grønt:	Takklimaanlegget er slått på.	blinker grønt:	<p>Kun på modeller med varmepumpe: Takklimaanlegget klargjør oppvarmingen eller avriming er aktiv.</p>	blinker grønt/oransje:	Takklimaanlegget er i vintermodus	Lyser rødt:	Kun når anlegget også er koblet til 12 V $\overline{\text{---}}$: Tilførselsspenning på 230 V \sim er ikke tilgjengelig.	Kontinuerlig blinkende rødt lys (- - - -):	Overspenning Takklimaanlegget fortsetter normal drift når forsyningsspenningen befinner seg innenfor det tillatte området igjen.	Sakte blinkende rødt lys (- - -):	Funksjonsfeil på den innvendige temperatursensoren E1	Middels hurtig blinkende rødt lys (- - - - -):	Funksjonsfeil på den utvendige temperatursensoren E2
Lyser ikke:	Takklimaanlegget er slått av.																		
Lyser oransje:	Takklimaanlegget er i standby-modus																		
Lyser grønt:	Takklimaanlegget er slått på.																		
blinker grønt:	<p>Kun på modeller med varmepumpe: Takklimaanlegget klargjør oppvarmingen eller avriming er aktiv.</p>																		
blinker grønt/oransje:	Takklimaanlegget er i vintermodus																		
Lyser rødt:	Kun når anlegget også er koblet til 12 V $\overline{\text{---}}$: Tilførselsspenning på 230 V \sim er ikke tilgjengelig.																		
Kontinuerlig blinkende rødt lys (- - - -):	Overspenning Takklimaanlegget fortsetter normal drift når forsyningsspenningen befinner seg innenfor det tillatte området igjen.																		
Sakte blinkende rødt lys (- - -):	Funksjonsfeil på den innvendige temperatursensoren E1																		
Middels hurtig blinkende rødt lys (- - - - -):	Funksjonsfeil på den utvendige temperatursensoren E2																		
2	<p>Knapp </p> <p>Slår takklimaanlegget på, av eller til standbymodus. Langt trykk på knappen slår på automatisk modus.</p>																		





Nr.	Forklaring
3	Knapp  : Slår lyset på eller av eller dimmer lyset. Er kun aktiv når takklimaanlegget er slått på eller i standby-modus.
4	IR-mottaker for fjernkontrollen

7.3 Fjernkontroll

Alle innstillinger på apparatet (f.eks. temperaturinnstilling, timerprogrammering osv.) overføres til takklimaanlegget via fjernkontrollen.







Følgende betjenings- og indikeringslementer er tilgjengelige på fjernkontrollen (fig. 3, side 5):

Nr.	Forklaring
1	Display: Indikerer følgende: <ul style="list-style-type: none"> • Klokkeslett • Ønsket romtemperatur (settpunkt) i °C eller °F • Faktisk romtemperatur • Klimamodus • Viftehastighet • Symboler for aktive tilleggsfunksjoner • Batteristatus
2	Knapp  : Slå klimaanlegg og fjernkontroll på eller sette dem i standby-modus
3	Knapp  : Velge viftehastighet
4	Knapp MODUS : Velge klimamodus
5	Knapp  : Aktivere Sleep-funksjonen. Med Sleep-funksjonen reguleres settverdien automatisk for å sikre en behagelig sovetemperatur.
6	Knapp  : Trykk én gang: Viser aktuell temperatur innvendig (symbol  vises). Nytt trykk: Viser innstilt temperatur.
7	Knapp  : Aktivere «I feel»-funksjonen. Med «I feel»-funksjonen justeres innstilt temperatur hvert 10. minutt til den temperaturen som fjernkontrollen måler.
8	Knapp °C/°F: Veksle mellom temperaturenhetene Celsius (°C) og Fahrenheit (°F)

Nr.	Forklaring
9	Knapp  : Programmere timer og stille inn klokkeslett
10	Knapp SET : Bekreft og lagre opplysninger
11	Knapp  : Slå på eller av lys på takklimaenlegget og aktivere dimme-funksjon. Knappen  fungerer også når fjernkontrollen er slått av.
12	Knapp + : Øke verdien
13	Knapp - : Redusere verdien
14	Symbol  (batterier tomme) Vises når batteriene i fjernkontrollen er tomme. Bytt i så fall batterier, se kapittel «Bytte batterier i fjernkontrollen» på side 199.
15	Symbol  (sende verdier) Vises kort når fjernkontrollen sender verdier til takklimaenlegget.





7.4 Klimamodi

Takklimaenlegget har følgende klimamodi:

Klimamodus	Displaymelding	Forklaring
Automatikk		Du bestemmer temperaturen, klimaenlegget kjøler ned eller varmer opp (bare for modeller med oppvarming) kjøretøyet innvendig til denne temperaturen og regulerer nødvendig vifteeffekt. I denne modusen er knappen  deaktivert.
Kjøle		Du bestemmer temperatur og vifteeffekt, klimaenlegget kjøler ned kjøretøyet innvendig til denne temperaturen.
Varme		Kun på modeller med oppvarming Du bestemmer temperatur og vifteeffekt, klimaenlegget varmer opp kjøretøyet innvendig til denne temperaturen.
Omluft		Du bestemmer viftrinn, klimaenlegget blåser luften inn i kjøretøyet innvendig.
Luftavfuking		Du bestemmer temperaturen, klimaenlegget kjøler ned kjøretøyet innvendig til denne temperaturen, regulerer nødvendig vifteeffekt og avfuker kjøretøyet innvendig (omluftsdrift). I denne modusen er knappen  deaktivert.

7.5 Tilleggsfunksjoner

Takklimaenlegget har følgende betjeningslementer:

Tilleggsfunksjon	Displaymelding	Forklaring
Timer		Klimaenlegget slås på ved et innstilt tidspunkt.
		Klimaenlegget slås av ved et innstilt tidspunkt.
		Klimaenlegget slås på og av igjen til innstilte tidspunkter.
Sleep		Innstilt temperatur endres med 1 °C etter en time og etter to timer med 2 °C, dette for å sikre en behagelig sovetemperatur.
I feel		Fjernkontrollen måler romtemperaturen og overfører måleverdien til klimaenlegget hvert 10. minutt. Klimaenlegget tilpasser innstilt temperatur til denne måleverdien.
Vintermodus		Vinterpause indikeres ved at LED blinker grønt/oransje.

8 Før første gangs bruk

Kontroll før igangsetting

Før du slår på takklimaenlegget, må du passe på følgende:

- ▶ Kontroller at forsyningsspenningen og -frekvensen samsvarer med verdiene under Tekniske spesifikasjoner, se utbrettingsbrosjyre.
- ▶ Forsikre deg om at både luftinnsugingsåpningen og luftdysene er åpne. Alle luftgittere må alltid være åpne for å garantere at takklimaenlegget yter optimalt.





FORSIKTIG! Fare for personskader!

Ikke stikk fingre eller gjenstander inn i luftdysene eller innsugingsgitteret.

Stille inn klokkeslett

- ▶ Stille inn aktuelt klokkeslett: se kapittel «Stille inn klokkeslett» på side 199.

Stille inn fjernkontroll

- ▶ Sett inn batteriene (se kapittel «Bytte batterier i fjernkontrollen» på side 199).
- ✓ Displayet viser alle symbolene i 5 sekunder.
- ▶ I løpet av disse 5 sekundene trykker du samtidig på knappene  og .
- ✓ Displayet viser standard-modellnummer.
- ▶ Trykk samtidig på knappene + og - innen 3 sekunder for å velge modellnummer:
 - FreshWell 3000: 02
 - FreshJet: 07
 - FreshLight: 11

- ✓ Displayet viser alle symbolene i 5 sekunder.
- ✓ Fjernkontrollen er driftsklar.

9 Betjene takklimaenlegget

9.1 Grunnleggende betjeningsanvisninger

Takklimaenlegget har tre driftsmåter:

Driftsmodus	Egenskaper
Av	Takklimaenlegget er slått av, fjernkontrollen er inaktiv.
Stand-by	Takklimaenlegget er klart til bruk og kan slås på med fjernkontrollen. Lampene kan benyttes.
På	Takklimaenlegget klimatiserer kjøretøyet innvendig.
Vintermodus	Takklimaenlegget går i en spesiell varmemodus som starter ved en temperatur på 7 °C og stopper når temperaturen overstiger 10 °C.

På **betjeningspanelet** kan du

- Slå av og på takklimaenlegget og koble om til standby-modus eller vintermodus
- Slå lyset av og på og dimme det

Med **fjernkontrollen** kan du

- Slå på takklimaenlegget fra standby-modus og koble det tilbake til standby-modus igjen.
- Slå lyset av og på og dimme det
- Foreta innstillinger
- Velge tilleggsfunksjoner

9.2 Bruke fjernkontrollen

Under betjening **må** fjernkontrollen være rettet mot IR-mottakeren (fig. 2 4, side 4) på betjeningspanelet.

- ▶ Trykk på en knapp.
- ✓ Verdien sendt direkte til takklimaenlegget.
- ✓ Takklimaenlegget kvitterer mottak av data med en høy signallyd.

Dersom dataoverføringen skulle ha slått feil, retter du fjernkontrollen mot IR-mottakeren på betjeningspanelet og trykker på knappen **SET**. Da sendes dataene på nytt til takklimaenlegget. Takklimaenlegget kvitterer mottak av data med en høy signallyd.

Koble kun fjernkontrollen til standby-modus eller slå den på

I standby viser displayet på fjernkontrollen kun klokkeslettet.

Når fjernkontrollen ikke er rettet mot IR-mottakeren (fig. 2 4, side 4) på betjeningspanelet, kan du koble fjernkontrollen over i standby-modus separat fra takklimaenlegget, eller slå den på:

- ▶ Trykk på tasten **1**.

9.3 Råd om bedre bruk

Hvis du følger disse anvisningene, optimaliserer du takklimaenleggets funksjonsmåte:

- Forbedre varmeisolasjonen i kjøretøyet ved å tette åpninger og dekke til vinduene med reflekterende rullegardiner eller gardiner.

- Når kjøretøyet har vært utsatt for solstråling over lengre tid: Kjør først takklimaenlegget en liten stund i klimamodus «Omluft» (☺) med åpne vinduer før du slår på klimamodus «Kjøling» (❄️).
- I klimamodus «Kjøling» (❄️) må man unngå å åpne dører og vinduer unødige.
- Rett inn luftdysene fornuftig.
- Pass på at luftdysene og insugingsgitteret ikke er tildekket av kluter, papir og andre gjenstander.

9.4 Slå takklimaenlegget av og på



MERK

Etter innkobling starter klimatiseringen med de verdiene som var stilt inn sist.

Med betjeningspanelet

Illustrasjonen viser hvordan du kan slå takklimaenlegget på, av eller sette det i standby-modus med betjeningspanelet. Trykk på tasten ①, som vist i illustrasjonen:

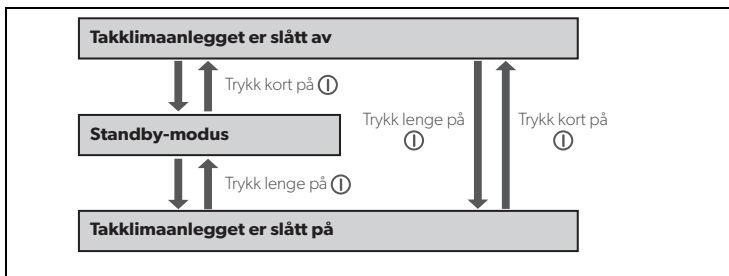

Eksempel: Takklimaenlegget er i standby-modus. Det skal slås av.

- ▶ Trykk kort på ①.
- ✓ Takklimaenlegget er slått av.

Med fjernkontrollen



MERK

- For å kunne betjene takklimaenlegget med fjernkontrollen må takklimaenlegget være i standby-modus eller være slått på.
- Med fjernkontrollen kan du slå på takklimaenlegget fra standby-modus og koble det tilbake til standby-modus igjen. Trykk på tasten ①.
- Kun på modeller med oppvarming:

Når du slår av takklimaenlegget fra klimamodus «Oppvarming» (☀️) med fjernkontrollen, fortsetter viften å gå et par minutter til for å hindre at enheten varmes opp. Lysdioden blinker oransje. Med knappen ① på betjeningspanelet kan du slå takklimaenlegget helt av.



9.5 Velge klimamodus

- ▶ Velg ønsket klimamodus med **MODE**, se kapittel «Klimamodi» på side 192.
- ✓ Takklimaenlegget kvitterer mottak av verdiene med en høy signallyd.
- ✓ Takklimaenlegget kobles til valgt klimamodus.

9.6 Velge viftehastighet manuelt

Viften regulerer styrken på lufttilførselen.

I klimamodusene «Kjøling» (❄️) og «Omluft» (🌀) kan viftehastighet velges manuelt. I andre klimamodi regulerer takklimaenlegget viftehastigheten automatisk.

Displaymelding	Forklaring
	Fire viftehastigheter (Laveste viftehastighet ikke tilgjengelig i klimamodus «Oppvarming» (☀️))
	Automatisk modus, kun tilgjengelig i klimamodusene «Kjøling» (❄️), «Oppvarming» (☀️) og «Avfukting» (💧).

- ▶ Med knappen (🌀) velger du ønsket viftehastighet.
- ✓ Takklimaenlegget kvitterer mottak av verdiene med en høy signallyd.
- ✓ Viftehastigheten er stilt inn på nytt.

9.7 Stille inn temperatur

Klimamodus «Kjøling»

I klimamodusene «Automatisk» (A), «Kjøling» (❄️) og «Avfukting» (💧) kan du angi en temperatur mellom 16 °C og 31 °C med fjernkontrollen.

- ▶ Velg ønsket temperatur med + eller -.
- ✓ Takklimaenlegget kvitterer mottak av verdiene med en høy signallyd.
- ✓ Temperaturen er stilt inn i takklimaenlegget.

Klimamodus «Oppvarming» (kun for modeller med oppvarming)

I klimamodusene «Automatisk» (A) og «Oppvarming» (☀️) kan du angi en temperatur mellom 16 °C og 31 °C med fjernkontrollen.

- ▶ Velg ønsket temperatur med + eller -.
- ✓ Takklimaenlegget kvitterer mottak av verdiene med en høy signallyd.
- ✓ Temperaturen er stilt inn i takklimaenlegget.

9.8 Stille inn luftdysene

Lufttilførselen inn til kjøretøyet kan reguleres med luftdysenes stilling (fig. 4, side 6):

- ▶ **Chillout ADB:** Drei lamellene (1) i luftdysene til ønsket retning ved hjelp av innstillingshjulet (2).
- ▶ **ADB:** Drei lamellene (1) i luftdysene - uavhengig av hverandre - til ønskede retninger ved hjelp av innstillingshjulene (2, 3, 4). Luftstrømmen kan stilles inn mot høyre eller venstre, så vel som mot taket eller gulvet. Bruk skyveren (5) for å fordele luften mer fremover eller bakover i kupeen.

9.9 Programmere timeren



Med timerfunksjonen kan du stille inn et ønsket tidsrom for klimatiseringen. Du kan angi enten kun innkoblingstidspunkt, kun utkoblingstidspunkt eller begge deler.

**MERK**



Hvis man under timerprogrammeringen ikke trykker på noen knapp på fjernkontrollen i løpet av 15 sekunder, går fjernkontrollen tilbake til utgangsmodus.

- ▶ Før programmering av timeren må du velge klimamodus og alle ønskede verdier (f. eks. temperatur).





Stille inn innkoblingstidspunkt

- ▶ Trykk på tasten  én gang.
- ✓ Symbolet **ON** () blinker på displayet på fjernkontrollen.
- ✓ Med **+** eller **-** stiller du inn klokkeslettet da takklimaenlegget skal slå seg på.
- ▶ Trykk på knappen **SET** for å sende verdien til takklimaenlegget.
- ✓ Innkoblingstidspunktet er stilt inn i takklimaenlegget.
Takklimaenlegget starter til valgt tidspunkt med valgt klimamodus.
- ▶ Sett takklimaenlegget i standby-modus.

Stille inn utkoblingstidspunkt

- ▶ Trykk på tasten  to ganger.
- ✓ Symbolet **OFF** () blinker på displayet på fjernkontrollen.
- ✓ Med **+** eller **-** stiller du inn klokkeslettet da takklimaenlegget skal slå seg av.
- ▶ Trykk på knappen **SET** for å sende verdien til takklimaenlegget.
- ✓ Utkoblingstidspunktet er stilt inn i takklimaenlegget.
Takklimaenlegget går fram til valgt tidspunkt med valgt klimamodus.

Stille inn inn- og utkoblingstidspunkt

- ▶ Trykk på tasten  tre ganger.
- ✓ Symbolet **ON** () blinker på displayet på fjernkontrollen.
Symbolet **OFF** () er synlig.
- ▶ Med **+** eller **-** stiller du inn klokkeslettet da takklimaenlegget skal slå seg på.
- ▶ Trykk tasten  på nytt.
- ✓ Symbolet **OFF** () blinker på displayet på fjernkontrollen.
- ▶ Med **+** eller **-** stiller du inn klokkeslettet da takklimaenlegget skal slå seg av.
- ▶ Trykk på knappen **SET** for å sende verdien til takklimaenlegget.
- ✓ Inn- og utkoblingstidspunkt er stilt inn i takklimaenlegget.
Takklimaenlegget starter ved valgt tidspunkt med valgt klimamodus og går fram til valgt tidspunkt nummer to.
- ▶ Sett takklimaenlegget i standby-modus.

Oppheve timerprogrammering



Når du har programmert timeren, kan du oppheve dette på følgende måte:

- ▶ Trykk på tasten  fire ganger.
- ✓ Symbolet for timeren slukker.
- ✓ Programmeringen er opphevet.

9.10 Aktivere Sleep-funksjonen**MERK**

Sleep-funksjonen er deaktivert i modus «Omluft» ()

Når Sleep-funksjonen er aktivert, endres innstilt temperatur etter en time med 1 °C og etter to timer med 2 °C for å sikre en behagelig sovetemperatur.



- ▶ Still inn ønsket temperatur (se kapittel «Stille inn temperatur» på side 196).
- ▶ Trykk på tasten .
- ✓ Symbolet  vises i displayet.
Sleep-funksjonen er aktivert.
- ▶ For å deaktivere Sleep-funksjonen trykker du på tasten  en gang til.

**MERK**

Sleep-funksjonen deaktiveres når du trykker på knappen **MODUS**.

9.11 Stille inn tilleggsfunksjonen «I feel»

I denne funksjonen måler fjernkontrollen romtemperaturen og overfører måleverdien til takklima­anlegget hvert 10. minutt. Takklima­anlegget tilpasser innstilt temperatur til denne måleverdien. Funksjonen «I feel» er bare aktiv når temperaturen ligger mellom +18 °C og +29 °C.

- ▶ Trykk på tasten .
- ✓ Symbolet  vises i displayet.
Funksjonen «I feel» er aktivert.
- ▶ Legg fjernkontrollen ned slik at den peker mot IR-mottakeren (fig. 2 4, side 4) på betjeningspanelet. Ellers kan ikke verdiene sendes til takklima­anlegget.

**MERK**

Fjernkontrollen må ikke være i et område i rommet som er betydelig varmere eller kaldere enn gjennomsnittlig romtemperatur. Den må f.eks. ikke ligge i solen eller foran takklima­anlegget.

Hvis temperaturen overstiger +29 °C eller faller under +18 °C deaktiveres funksjonen «I feel».

- ✓ Symbolet  blinker tre ganger i displayet og slås så av.

9.12 Betjene lamper (bare ved visse modeller)

Lampene på takklima­anlegget kan dimmes. De slås på med den lysstyrkeverdien som ble benyttet sist.

**MERK**

Tasten  på fjernkontrollen er aktiv selv om fjernkontrollen er slått av.



Slå av/på lyset på betjeningspanelet

- ▶ Trykk kort på tasten  for å slå lampene på eller av.



Dimme lyset på betjeningspanelet

- ▶ Trykk tasten  helt til lampene er dimmet til ønsket lysstyrke.



Slå av/på lyset med fjernkontrollen

- ▶ Trykk på tasten  for å slå lampene på eller av.
- ✓ Symbolet  vises i displayet dersom lyset er slått på.

Dimme lyset med fjernkontrollen

- ▶ Trykk på tasten  i 2 s.
- ✓ Symbolet  blinker i displayet.
- ▶ Hold inne  eller  helt til lampene er dimmet til ønsket lysstyrke.

Du kan dimme lampene til 20 %, 40 %, 60 %, 80 % og 100 %.

- ▶ Trykk på tasten : nok en gang for å slå av dimme-funksjonen.
- ✓ Symbolet  lyser.

9.13 Bytte batterier i fjernkontrollen

Bytt batterier når symbolet  vises i displayet.

Batterilommen er på baksiden av fjernkontrollen.

- ▶ Trykk dekslet for batterilommen lett inn og skyv det opp i pilens retning.
- ▶ Legg de nye batteriene (2x type AAA) inn i fjernkontrollen slik det er avbildet i batterilommen.
- ▶ Lukk dekslet til batterilommen.



Bevar miljøet!

Batterier hører ikke hjemme i vanlig avfall.

Lever brukte batterier enten til forhandler eller på en oppsamlingsstasjon.

9.14 Stille inn klokkeslett

For å programmere timeren trenger fjernkontrollen riktig klokkeslett. Klokkeslettet vises i displayet til fjernkontrollen.

Du stiller inn klokkeslettet på følgende måte:



MERK

Hvis man under innstilling av klokkeslettet ikke trykker på noen knapp på fjernkontrollen i løpet av 10 sekunder, går fjernkontrollen tilbake til utgangsmodus.

- ▶ Trykk lenge på tasten  for å komme til modusen for innstilling av klokkeslettet.
- ✓ Klokkeslettet blinker i displayet på fjernkontrollen.
- ▶ Still inn aktuelt klokkeslett med + eller –.
- Trykk på + eller – i mer enn 2 sekunder for å stille klokkeslettet raskere frem eller tilbake.
- ▶ Trykk på **SET** for å bekrefte klokkeslettet.

9.15 Stille inn vintermodus

Vintermodusen er en spesiell varmemodus som starter ved en temperatur på 7 °C og stopper når temperaturen overstiger 10 °C.

- ▶ Trykk begge tasten på betjeningspanelet i 5 sekunder for å aktivere vintermodusen.
- ✓ LED blinker grønt/oransje.
- ✓ Alle andre funksjoner er deaktivert.
- ▶ For å deaktivere vintermodusen trykker du på tasten  på betjeningspanelet, hvilket slår av klimaenlegget.

10 Rengjøring av takklimaenlegget



PASS PÅ! Fare for skade!

- Ikke rengjør takklimaenlegget med høytrykksspyler. Takklimaenlegget kan ta skade av vann som trenger inn.
- Ikke bruk skarpe eller harde gjenstander eller rengjøringsmidler til rengjøring, da det kan skade takklimaenlegget.
- Til rengjøring av takklimaenlegget må det kun benyttes vann med et mildt rengjøringsmiddel. Ikke bruk bensin, diesel eller løsemidler.

- ▶ Rengjør kapslingen til takklima­anlegget og luftutslippsenheten fra tid til annen med en fuktig klut.
- ▶ Fjern fra tid til annen løv og annet smuss fra lu­fteåpningene på takklima­anlegget (fig. 5 1, side 7). Pass på at lamellene i takklima­anlegget ikke blir skadet.
- ▶ Rengjør fjernkontrollen av og til med en fuktig klut. Vi anbefaler å bruke et brillepusse­skinn til å rengjøre dis­playet.

11 Vedlikehold av takklima­anlegget



ADVARSEL!

Annet vedlikeholdsarbeid enn de som er beskrevet her, må kun utføres av fagfolk som kjenner til farene ved håndtering av kjøle­midler og klima­anlegg og som er kjent med gjeldende forskrifter. Feil utført vedlikeholdsarbeid kan føre til betydelige skader.

Intervall	Kontroll/vedlikehold
Regelmessig	Kontrollere avløp for kondensvann: <ul style="list-style-type: none"> ▶ Kontroller om avløpet for kondensvann (fig. 6 1, side 7) på sidene av takklima­anlegget er åpent og at kondensvann renner ut.
Regelmessig	Rengjør filter i ventilasjonsåpningene (fig. 7, side 8): <ul style="list-style-type: none"> ▶ Fjern dekslet for filteret (1) for hånd. ▶ Ta ut filteret (2). ▶ Rengjør filteret (2) med en vaskemiddelløsning og la det tørke. ▶ Sett inn det tørre filteret (2) igjen. ▶ Sett på dekslet (1) igjen.
Én gang per år	Kontrollere profiltetninger: <ul style="list-style-type: none"> ▶ Kontroller hvert år profilpakningen mellom takklima­anlegget og taket på kjøre­tøyet med tanke på sprekker og andre skader.
Én gang per år	Utføre vedlikehold på varmeveksleren: <ul style="list-style-type: none"> ▶ Lever varmeveksleren i takklima­anlegget inn til et fagverksted for vedlikehold.
Én gang per år	Bytte aktivt kullfilter (fig. 7, side 8): <ul style="list-style-type: none"> ▶ Fjern dekslet for filteret (1) for hånd. ▶ Ta ut filteret (2). ▶ Ta ut aktivkullfilteret (3). ▶ Rengjør filteret (2) med en vaskemiddelløsning og la det tørke. ▶ Sett inn et nytt aktivt kullfilter. ▶ Sett inn det tørre filteret (2) igjen. ▶ Sett på dekslet (1) igjen.

12 Utbedre feil

Feil	Årsak	Tiltak
Takklima­anlegget slår seg av hele tiden	Isføl­eren er utløst.	Utetempe­raturen er for lav eller alle luftdyser er lukket.

Feil	Årsak	Tiltak
Ingen kjøleeffekt	Takklimaanlegget er ikke stilt inn på kjøling.	► Still takklimaanlegget inn på kjøling.
	Omgivelsestemperaturen er høyere enn 52 °C.	Takklimaanlegget er kun beregnet på en omgivelsestemperatur på opptil 52 °C.
	Innstilt temperatur er høyere enn romtemperaturen.	► Velg en lavere temperatur.
	Omgivelsestemperaturen er lavere enn 16 °C.	Takklimaanlegget er kun beregnet på en omgivelsestemperatur fra 16 °C.
	En av temperaturfølerne er defekt. Fordamperviften er defekt. Kondensatorviften er defekt.	► Ta kontakt med et autorisert verksted.
Dårlig lufteffekt	Luftinnsugingen er tilstoppet.	► Fjern løv og annet smuss fra luftelamellene på takklimaanlegget.
	Viften er defekt.	► Ta kontakt med et autorisert verksted.
Det kommer vann inn i kjøretøyet	Avløpsåpningene for kondensvann er tilstoppet.	► Rengjør avløpsåpningen for kondensvann.
	Tettingene er defekte.	► Ta kontakt med et autorisert verksted.
Takklimaanlegget slår seg ikke på	Det foreligger ingen tilførselsspennning (230 V~).	► Kontroller spenningsforsyningen.
	Spenningen er for lav (under 200 V~). Spenningsomformeren er defekt.	► Ta kontakt med et autorisert verksted.
	En av temperaturfølerne er defekt.	
	Den elektriske sikringen for spenningsforsyningen er for liten.	► Kontroller den elektriske sikringen til spenningsforsyningen.
Takklimaanlegget slår seg ikke av	En av temperaturfølerne er defekt.	► Ta kontakt med et autorisert verksted.
	Den elektriske sikringen for spenningsforsyningen er for liten.	► Kontroller den elektriske sikringen til spenningsforsyningen.

13 Garanti

Lovmessig garantitid gjelder. Hvis produktet skulle være defekt, sender du det til en servicepartner i ditt land. Våre spesialister hjelper deg gjerne og avtaler garantiens videre forløp med deg.

14 Avfallsbehandling

Forskrifter for miljøvern og forskriftsmessig avfallshåndtering

Alle organisasjoner skal iverksette en rekke tiltak for å kunne identifisere, vurdere og kontrollere den påvirkningen deres aktiviteter (produksjon, produkter, service osv.) har på miljøet.

Tiltakene for identifisering av betydelige miljøpåvirkninger må ta hensyn til følgende faktorer:

- Bruk av råstoffer og naturressurser
- Utslipp til atmosfæren
- Utslipp av væsker
- Avfallshåndtering og resirkulering
- Forurensning av jordsmonnet

For å minimalisere miljøpåvirkningen angir produsenten nedenfor en rekke tegn som alle må ta hensyn til (uavhengig av årsak) ved håndtering av apparatet i løpet av apparatets levetid.

- All emballasje må avhendes (fortrinnsvis resirkuleres) i samsvar med gjeldende forskrifter i landet hvor deponeringen skjer.
- Alle produktkomponenter må avhendes (fortrinnsvis resirkuleres) i samsvar med gjeldende forskrifter i landet hvor deponeringen skjer.
- For korrekt avhending må apparatet leveres inn til en autorisert gjenvinningsstasjon slik at man er sikret at alle resirkulerbare deler brukes på nytt, og at de resterende materialene håndteres forskriftsmessig.
- Under installasjonen må du sørge for at rommet er tilstrekkelig ventilert, slik at det ikke oppstår tung luft, noe som kan være skadelig for brukerens helse.
- Under drift og vedlikehold må man påse at alle skadelige avfallsprodukter (olje, smørefett osv.) avhendes forskriftsmessig.
- Hold støynivået så lavt som mulig for å redusere støybelastningen.

Ytterligere informasjon vedrørende korrekt avinstallering av våre produkter finner du i resirkuleringsveiledningene på dometic.com.

- ▶ Lever emballasje til resirkulering så langt det er mulig.
- ▶ Under drift og reparasjoner og vedlikehold må man påse at kjølekretsløpet ikke kommer til skade og at kjølemediet ikke slipper ut. Det fungerer som en drivhusgass og må ikke komme ut i miljøet.



Når du tar produktet ut av drift for siste gang, må du sørge for å få informasjon om deponeringsforskrifter hos nærmeste resirkuleringsstasjon eller hos din faghandler.

- ▶ Avhend produktet kun til et autorisert avfallshåndteringsfirma, i samsvar med gjeldende resirkulerings- eller deponeringsforskrifter.



Beskytt miljøet!

Ikke kast batterier sammen med restavfall.

Lever ødelagte eller brukte batterier til din forhandler eller lever dem inn til oppsamlingsstasjoner.

Alkuperäiset ohjeet

Lue nämä ohjeet huolellisesti ja noudata kaikkia tämän tuotteen käyttöohjeissa annettuja ohjeita, määräyksiä ja varoituksia. Näin varmistat, että tuotteen asennus, käyttö ja huolto sujuu aina oikein. Näiden ohjeiden TÄYTYY jäädä tuotteen yhteyteen.

Käyttämällä tuotetta vahvistat lukeneesi kaikki ohjeet, määräykset ja varoitukset huolellisesti ja että ymmärrät ja hyväksyt tässä annetut ehdot. Sitoudut käyttämään tuotetta ainoastaan sen käyttötarkoitukseen ja ilmoitetuissa käyttökohteissa ja noudattaen tässä tuotteen käyttöohjeessa annettuja ohjeita, määräyksiä ja varoituksia sekä voimassa olevia lakeja ja määräyksiä. Tässä annettujen ohjeiden ja varoitusten lukematta ja noudattamatta jättäminen voi johtaa omaan tai muiden loukkaantumiseen, tuotteen vaurioitumiseen tai muun ympärillä olevan omaisuuden vaurioitumiseen. Tähän tuotteen käyttöohjeeseen, ohjeisiin, määräyksiin ja varoituksiin sekä oheisdokumentteihin voidaan tehdä muutoksia ja niitä voidaan päivittää. Katso ajantasaiset tuotetiedot osoitteesta documents.dometic.com.



Asennusohje online löytyy taalta:

https://documents.dometic.com/?object_id=73226.

Asennusohjeen opastukset on tarkoitettu huoltoliikkeiden henkilöstölle, jolle direktiivit ja sovellettavat turvallisuusohjeet ovat tuttuja.

Sisällysluettelo

1	Symbolien selitykset	203
2	Turvallisuusohjeet	204
3	Tämän käyttöohjeen kohderyhmä	205
4	Toimituskokonaisuus	205
5	Lisävarusteet	205
6	Tarkoituksenmukainen käyttö	206
7	Tekninen kuvaus	206
8	Ennen ensimmäistä käyttöä	211
9	Kattoilmastointilaitteen käyttö	212
10	Kattoilmastointilaitteen puhdistus	218
11	Kattoilmastointilaitteen huoltaminen	218
12	Häiriöiden poistaminen	219
13	Tuotevastuu	220
14	Hävittäminen	220

1 Symbolien selitykset



VAROITUS!

Turvallisuusohjeet: viittaavat vaaralliseen tilanteeseen, joka voi johtaa kuolemaan tai vakavaan loukkaantumiseen, jos ohjeita ei noudateta.

**HUOMIO!**

Turvallisuusohjeet: viittaavat vaaralliseen tilanteeseen, joka voi johtaa lievään tai kohtalaiseen loukkaantumiseen, jos ohjeita ei noudateta.

**HUOMAUTUS!**

viittaavat tilanteeseen, joka voi johtaa esinevahinkoon, jos ohjeita ei noudateta.

**OHJE**

Tuotteen käyttöä koskevia lisätietoja.

2 Turvallisuusohjeet

Se ei vastaa erityisesti minkäänlaisista seurannaisvahingoista, erityisesti seurannaisvahingoista, jotka voivat syntyä kattoilmastointilaitteen toimimattomuuden takia.



VAROITUS! Näiden varoitusten noudattamatta jättäminen voi johtaa kuolemaan tai vakavaan vammaan.

Sähköiskusta johtuva hengenvaara

- Laitetta ei saa ottaa käyttöön, jos siinä on näkyviä vaurioita.
- Katkaise virransyöttö aina laitetta koskevien töiden ajaksi.
- Käytä laitetta vain, kun laitteen kotelossa ja johtimissa ei ole vaurioita.

Terveysriski

- Tätä laitetta voivat käyttää valvonnan alaisuudessa yli 8-vuotiaat lapset samoin kuin henkilöt, joiden fyysiset, aistinvaraiset tai henkiset valmiudet ovat rajoittuneet tai joilta puuttuu käytön vaatima kokemus tai tietämys, tai ilman valvontaa, jos heidät on perehdytetty laitteen turvalliseen käyttöön ja jos he ymmärtävät laitteen käytöstä aiheutuvat vaarat.
- Lapset eivät saa leikkiä laitteella.
- Kattoilmastointilaitteen saavat asentaa ja sitä saavat huoltaa ja korjata vain ammattimiehet, jotka tuntevat kylmäaineiden ja ilmastointilaitteiden käsittelyyn liittyvät vaarat sekä vastaavat määräykset. Epäasianmukaisista korjauksista saattaa aiheutua huomattavia vaaroja. Käänny oman maasi huoltokililiikkeen puoleen, jos laite tarvitsee korjauksia.

Palovaara

- Pidä ilmanvaihtoaukot vapaina esteistä.
- Älä vahingoita kylmäainekiertoa.
- Älä aseta kattoilmastointilaitetta syttyvien nesteiden lähelle tai suljettuihin tiloihin.
- Huolehdi siitä, että syttyviä esineitä ei varastoida tai asenneta ilman ulostulon alueelle. Etäisyyden täytyy olla vähintään 50 cm.
- **Älä** irrota tulipalotapauksessa kattoilmastointilaitteen ylempää kantta vaan käytä sallittuja sammutusvälineitä. Älä käytä sammuttamiseen vettä.
- Älä käytä sulattamisen nopeuttamiseen tai puhdistamiseen muita kuin valmistajan suosittelemia keinoja.

- Laitetta on pidettävä huonetilassa, jossa ei ole jatkuvasti toimivia syttymislähteitä (esimerkiksi avoliekkejä, kaasulaitetta tai sähkölämmittintä).
- Älä tee laitteeseen reikiä tai polta sitä.
- Huomaa, että kylmäaineissa ei saa olla hajusteita.



HUOMIO! Näiden varoitusten noudattamatta jättäminen voi johtaa vähäiseen tai kohtalaiseen vammaan.

Terveysriski

- Käytä laitetta ainoastaan sen määräysten mukaiseen tarkoitukseen.
- Älä tee laitteeseen mitään muutoksia!
- Älä työnnä käsiä tuuletusriloihin tai tuuletussuuttimiin äläkä laita kattoilmastointilaitteistoon vieraita esineitä.
- Jos kattoilmastointilaitteen jäähdytyskiertoon tulee vikaa, kattoilmastointilaite tulee tarkastaa ammattiliikkeessä ja saattaa jälleen asianmukaisesti kuntoon. Jäähdytysainetta ei saa missään tapauksessa päästää ilmaan.



HUOMAUTUS! Vaurioitumisvaara

- Matkailuautoa ei saa missään tapauksessa ajaa pesulinjaan, kun kattoilmastointilaite on asennettuna.
- Tiedustele ajoneuvosi valmistajalta, vaatiiko kattoilmastointilaitteen asennus katsastusta ja onko ajoneuvon korkeuden muuttuminen merkittävä ajoneuvoa koskeviin asiakirjoihin.
 - FreshJet 1700, 2000, 2200: asennuskorkeus 225 mm
 - FreshJet 3200: asennuskorkeus 248 mm

3 Tämän käyttöohjeen kohderyhmä

Tämä käyttöohje on tarkoitettu kattoilmastointilaitteen käyttäjälle.

4 Toimituskokonaisuus

- Kattoilmastointilaite
- Ilmanpoistoyksikkö (Chillout ADB tai ADB)

5 Lisävarusteet

Saatavissa lisävarusteena (ei sisälly toimituskokonaisuuteen):

Nimitys	Tuotenumero	FJ1700	FJ2000	FJ2200	FJ3200
DC Kit PP12	9100300003	–	–	–	–
DC Kit DSP-T 12	9600007286	•	•	•	•
DC Kit DSP-T 24	9600007287	•	•	•	•

**OHJE**

WAECO DC-laajennussarjan (lisävaruste) avulla Dometic FreshJet -kattoilmastointilaitetta voi käyttää myös ajon aikana.

6 Tarkoituksenmukainen käyttö

Kattoilmastointilaitte Dometic FreshJet sopii yksinomaan matkailuautoihin, asuntovaunuihin ja muihin ajoneuvoihin, joissa on asuintila. Se **ei** sovi taloihin tai asuntoihin.

Kattoilmastointilaitte **ei** sovi asennettaviksi rakennuskoneisiin, maatalouskoneisiin tai muihin vastaaviin työkoneisiin. Liian voimakkaan värinävaikutuksen aikana asiamukainen toiminta ei ole taattu.

Kattoilmastointilaitte toimii luotettavasti ilmoitetulla käyttölämpötila-alueella (ks. teknisten tietojen lehtinen).

Tämä tuote soveltuu ainoastaan näissä ohjeissa ilmoitettuun käyttötarkoitukseen ja käyttökohteeseen.

Näistä ohjeista saat tuotteenasianmukaiseen asennukseen ja/tai käyttöön tarvittavat tiedot. Väärin tehdyn asennuksen ja/tai väärän käyttötavan tai vääränlaisen huollon seurauksena laite ei toimi tyydyttävästi, ja se saattaa mennä epäkuntoon.

Valmistaja ei ota vastuuta tapaturmista tai tuotevaurioista, jotka johtuvat seuraavista:

- Väärin tehty asennus tai liitäntä, ylijännite mukaan lukien
- Väärin tehty huolto tai muiden kuin valmistajalta saatavien alkupeäraisten varaosien käyttö
- Tuotteeseen ilman valmistajan nimenomaista lupaa tehdyt muutokset
- Käyttö muuhun kuin tässä ohjeessa ilmoitettuun tarkoitukseen

Dometic pidättää itsellään oikeuden muutoksiin tuotteen ulkonäössä ja spesifikaatioissa.

7 Tekninen kuvaus

Kattoilmastointilaitte syöttää sisätilaan viileää, kuivaa ilmaa, jossa ei ole pölyä eikä likaa.

Ilmansyöttöyksikköön integroidut, himmennettävät LED-valaisimet synnyttävät miellyttävän valaistuksen (ei käytettävissä kaikissa malleissa).

Kattoilmastointilaitetta ohjataan kaukosäätimellä.

**OHJE**

Kattoilmastointilaitte kykenee laskemaan ajoneuvon sisätilan lämpötilan tiettyyn arvoon asti. Jäähdytyksessä saavutettavissa oleva lämpötila riippuu ajoneuvon tyypistä, ympäristön lämpötilasta ja kattoilmastointilaitteen jäähdytystehosta.

Alle 16 °C -ulkolämpötilassa alle kattoilmastointilaitte ei enää jäähdytä. Käytä tässä tapauksessa vain ilmastointitilaa ”kiertoilma” (🌀).

Kattoilmastointilaitte on suojattu ylijännitettä vastaan. Jos syöttöjännitteen arvo ylittää 265 V, kattoilmastointilaitte kytkeytyy pois päältä. Se jatkaa normaalia toimintaa, kun syöttöjännite on jälleen sallitulla alueella.

7.1 Komponentit

Kattoilmastointilaitteen jäähdytyskierto muodostuu näistä pääkomponenteista (kuva **1**, sivulla 3):

- **Kompressori (1)**

Kompressori imee käytettävän jäähdytysaineen ja puristaa sen kokoon. Tällöin jäähdytysaineen paine ja samalla myös sen lämpötila suurenevät.

- **Lauhdutin (2)**

Yhdysrakenteinen lauhdutin toimii kuten jäähdytin tai lämmönvaihdin. Sen kautta virtaava ilma sitoo lämpöä, kuuma jäähdytysaineikaasu jäähtyy ja muuttuu nestemäiseksi.

- **Haihdutin (3)**

Haihduttimet jäähdyttävät niiden kautta virtaavan ilman ja poistavat siitä kosteuden. Jäähdytysaine sitoo itseensä lämpöä ja höyrystyy.

- **Puhallin (4)**

Jäähdytetty ilma jaetaan ajoneuvon sisätilaan puhaltimella ilmanpoistoyksikön kautta.



Yleiskatsaus kaikkiin rakenneosiin:

- FreshJet 1700: kuva **10**, sivulla 11
- FreshJet 2000, 2200 (myös malleihin, joissa on lämmitys ja Soft Start): kuva **11**, sivulla 12
- FreshJet 3200: kuva **12**, sivulla 13
- Ilmanpoistoyksikkö Chillout ADB: kuva **13**, sivulla 14
- Ilmanpoistoyksikkö ADB: kuva **14**, sivulla 14

7.2 Käyttöpaneeli

Käyttöpaneeli (kuva **2**, sivulla 4) on kattoilmastointilaitteen ilmanpoistoyksikön luona.









Se sisältää seuraavat käyttö- ja näyttöelementit:

Nro	Selitys		
1	Tila-LED		
		Ei pala:	Kattoilmastointilaitte on kytketty pois päältä.
		Oranssi valo palaa:	Kattoilmastointilaitte on valmiustilassa.
		Vihreä valo palaa:	Kattoilmastointilaitte on kytketty päälle.
		Vilkkuu vihreänä:	Vain malleissa, joissa on lämpöpumppu: Kattoilmastointilaitte valmistele lämmitystä tai sulatus on päällä.
		Vilkkuu vihreänä/oranssina:	Kattoilmastointilaitte on talvitilassa.
		Punainen valo palaa:	Vain jos laite on yhdistetty myös 12 V _{DC} :n jännitteeseen: 230 V _{AC} :n syöttöjännite ei ole käytettävissä.
		jatkuvasti vilkkuva punainen valo (----):	Ylijännite Kattoilmastointilaitte jatkaa normaalia toimintaa, kun syöttöjännite on jälleen sallitulla alueella.
		hitaasti vilkkuva punainen valo (- - -):	Sisälämpötila-anturin E1 toimintahäiriö
		kohtalaisen nopeasti vilkkuva punainen valo (- - - -):	Ulkolämpötila-anturin E2 toimintahäiriö
2	Painike 		Kytkee kattoilmastointilaitteen päälle, pois tai valmiustilaan. Painikkeen painaminen pitkästi kytkee automaattitilan päälle.
3	Painike 		Kytkee valon päälle tai pois tai himmentää valoa. On aktivoitu vain, kun kattoilmastointilaitte on päällä tai valmiustilassa.
4	Kaukosäätimen IR-vastaanotin		

7.3 Kauko-ohjain

Kaikki laitesäädöt (esim. lämpötilan säätö, ajastimen ohjelmointi) välittyvät kaukosäätimen avulla kattoilmastointilaitteeseen.

Kaukosäätimessä käytettävissä ovat seuraavat käyttö- ja näyttöelementit (kuva **3**, sivulla 5):

Nro	Selitys
1	<p>Näyttö: Näyttää seuraavat:</p> <ul style="list-style-type: none"> • Kellonaika • Tilan haluttu lämpötila (ohjearvo), °C tai °F • Tilan todellinen lämpötila • Ilmastointitila • Puhallinteho • Aktivoitujen lisätoimintojen symbolit • Akun tila
2	<p>Painike : Kytke ilmastointilaitte kaukosäätimellä päälle tai valmiustilaan</p>
3	<p>Painike : Puhallustehon valinta</p>
4	<p>Painike MODE: Ilmastointitilan valinta</p>
5	<p>Painike : Aktivoi Sleep-toiminto. Sleep-toiminnolla ohjearvoa muutetaan automaattisesti mukavan nukkumislämpötilan takaamiseksi.</p>
6	<p>Painike : Paina kerran: Näyttää sisätilan nykyisen lämpötilan (symboli  näytetään). Paina uudelleen: Näyttää säädetyn lämpötilan.</p>
7	<p>Painike : Aktivoi "I feel" -toiminto. "I feel" -toiminnolla lämpötilan ohjearvo sovitaan 10 minuutin välein kaukosäätimen mittaamaan lämpötilaan.</p>
8	<p>Painike °C/°F: Vaihda lämpötilan yksiköksi celsius-aste (°C) tai fahrenheit-aste (°F)</p>
9	<p>Painike : Ohjelmoi ajastin ja aseta kellonaika</p>
10	<p>Painike SET: Vahvista ja tallenna tiedot</p>
11	<p>Painike : Kytke kattoilmastointilaitteen valo päälle tai pois ja aktivoi himmennystoiminto. Painike  toimii myös silloin, kun kaukosäädin on pois päältä.</p>
12	<p>Painike +: Arvo kasvaa</p>
13	<p>Painike -: Arvo pienenee</p>







Nro Selitys

- 14  (paristot tyhjiä)
Näytetään, kun kaukosäätimen paristot ovat tyhjt. Vaihda paristot tässä tapauksessa, katso kap. "Kaukosäätimen paristojen vaihtaminen" sivulla 217.

- 15  (lähetä arvot)
Näytetään lyhyesti, kun kaukosäädin lähettää arvot kattoilmastointilaitteeseen.





7.4 Ilmastointitilat

Kattoilmastointilaitteessa on seuraavat ilmastointitilat:

Ilmastointitila	Näyttöilmoitus	Selitys
Automaatti		Sinä määrittät lämpötilan ja ilmastointilaitte luo sisätilaan tämän lämpötilan joko jäähdyttämällä tai lämmittämällä (vain malleissa, joissa on lämmitys) ja ohjaa tarvittavaa puhallustehoa. Painike  on tässä tilassa pois käytöstä.
Jäähdytys		Määrittät itse lämpötilan ja puhallintehon, ilmastointilaitte jäähdyttää sisätilan tähän lämpötilaan.
Lämmitys		Vain malleissa, joissa on lämmitys Määrittät itse lämpötilan ja puhallintehon, ilmastointilaitte lämmittää sisätilan tähän lämpötilaan.
Kiertoilma		Määrittät itse puhallintehon, ilmastointilaitte puhalltaa sisätilaan ilmaa.
Ilmankosteuden poisto		Määrittät itse lämpötilan, ilmastointilaitte jäähdyttää sisätilan tähän lämpötilaan, ohjaa tarvittavaa puhallintehoa ja poistaa kosteuden sisätilasta (kiertoilmatila). Painike  on tässä tilassa pois käytöstä.

7.5 Lisätoiminnot

Kattoilmastointilaitteessa on seuraavat lisätoiminnot:

Lisätoiminto	Näyttöilmoitus	Selitys
Ajastin		Ilmastointilaitteeseen käynnistyy ennalta säädettyä ajanhetkenä.
		Ilmastointilaitteeseen kytkeytyy ennalta säädettyä ajanhetkenä pois päältä.
		Ilmastointilaitteeseen kytkeytyy ennalta säädettyinä ajanhetkinä päälle ja pois.
Sleep		Säädettyä lämpötilaa muutetaan tunnin kuluttua 1 °C ja kahden tunnin kuluttua 2 °C miellyttävän nukkumislämpötilan takaamiseksi.
I feel		Kaukosäädin mittaa tilan lämpötilaa ja välittää mittaustuloksen 10 minuutin välein ilmastointilaitteelle. Ilmastointilaitteeseen sovitetaan ohjelämpötilan tätä mittaustulosta vastaavasti.
Talvitila		Talvitilan tunnistaa siitä, että LED vilkkuu vihreänä/oranssina.

8 Ennen ensimmäistä käyttöä

Tarkastukset ennen käyttöönottoa

Ennen kuin käynnistät kattoilmastointilaitteen, huomaa seuraavat seikat:

- ▶ Tarkista, vastaavatko syöttöjännite ja -taajuus teknisistä tiedoista löytyviä arvoja, katso lehtinen.
- ▶ Varmista, että sekä ilman imuaukko että ilmasuuttimet ovat vapaina. Kaikkien tuuletusrilöiden täytyy olla aina vapaina, jotta kattoilmastointilaitteen maksimaalinen teho olisi taattu.





HUOMIO! Loukkaantumisvaara!

Älä työnnä sormia tai esineitä ilmasuuttimiin tai imuritilään.

Kellonajan asettaminen

- ▶ Aseta nykyinen kellonaika, katso kap. "Kellonajan säätäminen" sivulla 217.

Kaukosäätimen asettaminen

- ▶ Sijoita paristot paikoilleen (ks. kap. "Kaukosäätimen paristojen vaihtaminen" sivulla 217).
- ✓ Kaikki symbolit näkyvät näytössä 5 sekunnin ajan.
- ▶ Paina näiden 5 sekunnin aikana samanaikaisesti painiketta  ja painiketta .
- ✓ Näytössä näkyy vakiomallinumero.

- ▶ Valitse mallin numero painamalla 3 sekunnin kuluessa painiketta **+** ja painiketta **-**:
 - FreshWell 3000: 02
 - FreshJet: 07
 - FreshLight: 11
- ✓ Kaikki symbolit näkyvät näytössä 5 sekunnin ajan.
- ✓ Kaukosäädin on käyttövalmis.

9 Kattoilmastointilaitteen käyttö

9.1 Perustietoa käytöstä

Kattoilmastointilaitteessa on kolme toimintatilaa:

Toimintatila	Tunnusmerkit
Pois	Kattoilmastointilaitte on kytketty pois päältä, kaukosäädin ei ole akti-voitu.
Valmiustila	Kattoilmastointilaitte on toimintavalmis ja se voidaan kytkeä päälle kaukosäätimellä. Valaisimia voidaan käyttää.
Päällä	Kattoilmastointilaitte ilmasto sisätilan.
Talvitila	Kattoilmastointilaitte toimii erityisessä lämmitystilassa, joka käynnistyy lämpötilassa 7 °C ja kytketty pois päältä, kun lämpötila on yli 10 °C.

Käyttöpaneelilla voit

- kytkeä kattoilmastointilaitteen päälle ja pois sekä valmiustilaan tai talvitilaan
- kytkeä valon päälle ja pois ja himmentää sitä

Kaukosäätimen avulla voit

- kytkeä kattoilmastointilaitteen valmiustilasta päälle ja takaisin valmiustilaan.
- kytkeä valon päälle ja pois ja himmentää sitä
- tehdä säätöjä
- valita lisätoimintoja

9.2 Kauko-ohjaimen käyttö

Kaukosäätimen **täytyy** olla käytön aikana suunnattuna käyttöpaneelin IR-vastaanottimeen (kuva **2** 4, sivulla 4).

- ▶ Paina painiketta.
- ✓ Arvo lähetetään suoraan kattoilmastointilaitteelle.
- ✓ Kattoilmastointilaitte kuittaa tietojen vastaanottamisen korkealla äänellä.

Jos tiedonsiirto epäonnistuu, suuntaa kaukosäädin käyttöpaneelin IR-vastaanottimeen ja paina painiketta **SET**. Tällöin tiedot välittyvät uudelleen kattoilmastointilaitteeseen. Kattoilmastointilaitte kuittaa tietojen vastaanottamisen korkealla äänellä.

Vain kaukosäätimen kytkeminen valmiustilaan tai päälle

Valmiustilassa kaukosäätimen näyttö näyttää ainoastaan kellonaikaa.

Jos kaukosäädin ei ole suunnattuna käyttöpaneelin IR-vastaanottimeen (kuva **2** 4, sivulla 4), kaukosäätimen voi kytkeä kattoilmastointilaitteesta riippumatta valmiustilaan tai päälle:

- ▶ Paina painiketta **1**.

9.3 Ohje käytön tehostamiseksi

Noudattamalla seuraavia ohjeita optimoit kattoilmastointilaitteen vaikutuksen:

- Paranna ajoneuvosi lämpöeristystä tiivistämällä raot ja ripustamalla ikkunoihin heijastavat rullakaihtimet tai verhot.
- Kun ajoneuvo on ollut pitkään auringonpaisteessa: Käytä kattoilmastointilaitetta ensin jonkin aikaa ikkunat avattuina "kiertoilma"-ilmastointitilassa (☼) ennen kuin kytket ilmastointitilan "jäähdytys" (❄️) päälle.
- Vältä ilmastointitilan "jäähdytys" (❄️) aikana ovien ja ikkunoiden tarpeetonta avaamista.
- Suuntaa ilmasuuttimet järkevästi.
- Huolehdi siitä, että liinat, paperi ja muut esineet eivät peitä ilmasuuttimia ja imurilöitä.

9.4 Kattoilmastointilaitteen kytkeminen päälle ja pois päältä



OHJE

Ilmastointi aloitetaan päälle kytkemisen jälkeen niillä arvoilla, jotka ovat olleet viimeksi käytössä.

Käyttöpaneelin avulla

Kuvasta käy ilmi, miten voit kytkeä kattoilmastointilaitteen käyttöpaneelin avulla päälle, pois tai valmiustilaan. Paina tätä varten painiketta ① kuten kuvassa esitetään:

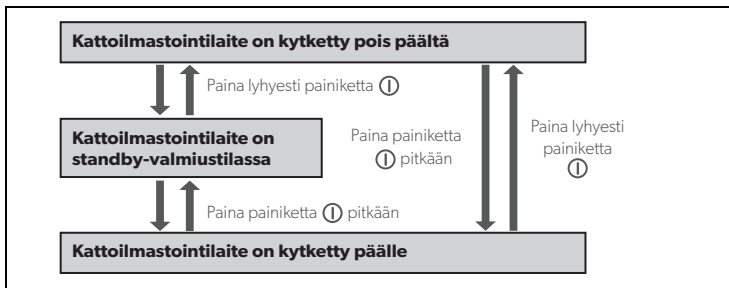

Esimerkki: Kattoilmastointilaitte on valmiustilassa. Se halutaan kytkeä pois päältä.

- ▶ Paina lyhyesti painiketta ①.
- ✓ Kattoilmastointilaitte on kytketty pois päältä.

Kaukosäätimen avulla



OHJE

- Jotta kattoilmastointilaitetta voi käyttää kaukosäätimen avulla, kattoilmastointilaitteen täytyy olla valmiustilassa tai päällä.
- Kaukosäätimellä voit kytkeä kattoilmastointilaitteen valmiustilasta päälle ja takaisin valmiustilaan. Paina tätä varten painiketta ①.
- Vain malleissa, joissa on lämmitys:

Kun kytket kattoilmastointilaitteen ilmastointitilasta "lämmitys" (☀️) kaukosäätimellä pois päältä, puhallin toimii vielä muutaman minuutin, jotta laitteen kuumeneminen vältetään. LED vilkkuu oranssina. Voit kytkeä kattoilmastointilaitteen kokonaan pois päältä käyttöpaneelin painikkeella ①.

9.5 Ilmastointitilan valinta

- ▶ Valitse haluttu ilmastointitila painikkeella **MODE**, katso kap. "Ilmastointitilat" sivulla 210.
- ✓ Kattoilmastointilaitteita kuittaa arvojen vastaanottamisen korkealla äänellä.
- ✓ Kattoilmastointilaitteita kytetään valittuun ilmastointitilaan.

9.6 Puhallustehon manuaalinen valinta

Puhallin säätelee ilmavirtauksen voimakkuutta.

Ilmastointitiloissa "jäähdytys" (❄️) ja "kiertoilma" (🌀) puhalltimen tehon voi valita manuaalisesti. Muissa ilmastointitiloissa kattoilmastointilaitteita ohjaa puhallintehoa automaattisesti.

Näyttöilmoitus	Selitys
	Neljä puhallustehoa (matalin puhallusteho ei saatavilla ilmastointitilassa "lämmitys" (☀️))
	Automaattitila, käytettävissä vain ilmastointitiloissa "jäähdytys" (❄️), "lämmitys" (☀️) ja "kosteuden poisto" (💧).

- ▶ Valitse sopiva puhallinteho painikkeella (🌀).
- ✓ Kattoilmastointilaitteita kuittaa arvojen vastaanottamisen korkealla äänellä.
- ✓ Puhallinteho on säädetty uudelleen.

9.7 Lämpötilan säätäminen

Ilmastointitila "jäähdytys"

Ilmastointitiloissa "automaatiikka" (A), "jäähdytys" (❄️) ja "kosteudenpoisto" (💧) voit valita kaukosäätimellä haluamasi lämpötilan väliltä 16 °C ... 31 °C.

- ▶ Valitse haluttu lämpötila painikkeella + tai -.
- ✓ Kattoilmastointilaitteita kuittaa arvojen vastaanottamisen korkealla äänellä.
- ✓ Kattoilmastointilaitteen lämpötila on säädetty.

Ilmastointitila "lämmitys" (vain malleihin, joissa on lämmitys)

Ilmastointitiloissa "automaatiikka" (A), ja "lämmitys" (☀️) voit valita kaukosäätimellä haluamasi lämpötilan väliä 16 °C ... 31 °C.

- Valitse haluttu lämpötila painikkeella + tai -.
- ✓ Kattoilmastointilaitteelle kuittaa arvojen vastaanottamisen korkealla äänellä.
- ✓ Kattoilmastointilaitteen lämpötila on säädetty.

9.8 Ilmasuutinten säätäminen

Ilmavirtausta ajoneuvon sisätilaan voi säädellä muuttamalla ilmasuutinten asentoa (kuva 4, sivulla 6):

- **Chillout ADB:** Käännä ilmasuutinten ritilöitä (1) säätöpyörän (2) avulla haluttuun suuntaan.
 - **ADB:** Käännä ilmasuutinten ritilöitä (1) toisistaan riippumatta säätöpyörän (2, 3, 4) avulla haluamiisi suuntiin. Ilmavirta voidaan ohjata sekä vasemmalle että oikealle ja kattoon tai lattialle.
- Käytä liukusäädintä (5) ilman ohjaamiseksi enemmän eteen tai taakse.

9.9 Ajastimen ohjelmointi

Ajastintoinnin avulla voit säätää ilmastoinnin halutulle aikavälille. Tällöin voit määrätä joko vain päällekytkemisajan tai vain poiskytkemisajan tai molemmat arvot.



OHJE

Jos ajastinohjelmoinnin aikana kaukosäätimen mitään painiketta ei paineta 15 sekuntiin, kaukosäädin palaa alkuperäiseen tilaansa.

- Valitse ilmastointitila ja kaikki halutut arvot (esim. lämpötila) ennen ajastimen ohjelmointia.

Päällekytkemisajan asettaminen

- Paina painiketta (⏸️) kerran.
 - ✓ Symboli **ON** (🕒) vilkkuu kaukosäätimen näytössä.
 - Aseta painikkeella + tai - kellonaika, jolloin haluat kattoilmastointilaitteen kytkeytyvän päälle.
 - Tämän arvon voi lähettää kattoilmastointilaitteeseen painamalla painiketta **SET**.
 - ✓ Kattoilmastointilaitteen päällekytkemisaika on säädetty.
- Kattoilmastointilaitteeseen käynnistyy asetettuun aikaan valitussa ilmastointitilassa.
- Kytke kattoilmastointilaitteeseen valmiustilaan.

Poiskytkemisajan asettaminen

- Paina painiketta (⏸️) kaksi kertaa.
 - ✓ Symboli **OFF** (🕒) vilkkuu kaukosäätimen näytössä.
 - Aseta painikkeella + tai - kellonaika, jolloin haluat kattoilmastointilaitteen kytkeytyvän pois päältä.
 - Tämän arvon voi lähettää kattoilmastointilaitteeseen painamalla painiketta **SET**.
 - ✓ Kattoilmastointilaitteen poiskytkemisaika on säädetty.
- Kattoilmastointilaitteeseen käynnistyy asetettuun ajanhetkeen asti valitussa ilmastointitilassa.

Päälle- ja poiskytkemisaikojen asettaminen

- Paina painiketta (⏸️) kolme kertaa.
- ✓ Symboli **ON** (🕒) vilkkuu kaukosäätimen näytössä.
- ✓ Symboli **OFF** (🕒) on näytössä.
- Aseta painikkeella + tai - kellonaika, jolloin haluat kattoilmastointilaitteen kytkeytyvän päälle.
- Paina painiketta (⏸️) uudelleen.
- ✓ Symboli **OFF** (🕒) vilkkuu kaukosäätimen näytössä.
- Aseta painikkeella + tai - kellonaika, jolloin haluat kattoilmastointilaitteen kytkeytyvän pois päältä.
- Tämän arvon voi lähettää kattoilmastointilaitteeseen painamalla painiketta **SET**.

- ✓ Kattoilmastointilaitteen päälle- ja poiskytkemisajat on asetettu. Kattoilmastointilaite käynnistyy asetettuun aikaan valitussa ilmastointitilassa ja toimii toiseen asetettuun ajanhetkeen asti.
- ▶ Kytke kattoilmastointilaite valmiustilaan.

Ajastinohjelmoinnin purkaminen

Jos olet ohjelmoinut ajastimen, voit purkaa ohjelmoinnin seuraavalla tavalla:

- ▶ Paina painiketta  neljä kertaa.
- ✓ Ajastimen symboli sammuu.
- ✓ Ohjelmointi on purettu.



9.10 Sleep-toiminnon aktivointi



OHJE

Sleep-toiminto on deaktivoituna tilassa "Kiertoilma" (.

Sleep-toimintoa käytettäessä säädettyä lämpötilaa muutetaan tunnin kuluttua 1 °C ja kahden tunnin kuluttua 2 °C miellyttävän nukkumislämpötilan takaamiseksi.

- ▶ Aseta haluttu lämpötila (katso kap. "Lämpötilan säätäminen" sivulla 214).
- ▶ Paina painiketta .
- ✓ Symboli  näytetään näytössä. Sleep-toiminto on aktivoitu.
- ▶ Sulje Sleep-toiminto painamalla painiketta  uudelleen.





OHJE

Sleep-toiminto sulkeutuu, jos painat painiketta **MODE**.

9.11 Lisätoiminnon "I feel" asettaminen

Tämän toiminnon yhteydessä kaukosäädin mittaa sisätilan lämpötilaa ja välittää mittausarvon 10 minuutin välein kattoilmastointilaitteelle. Kattoilmastointilaite sovitaa ohjelämpötilan tätä mittausarvoa vastaavasti. "I feel"-toiminto on aktivoituna vain, kun lämpötila on +18 °C:n ja +29 °C:n välillä.

- ▶ Paina painiketta .
- ✓ Symboli  näytetään näytössä. "I feel"-toiminto on aktivoitu.
- ▶ Sijoita kaukosäädin siten, että säädin osoittaa käyttöpaneelin IR-vastaanottimeen (kuva **2** 4, sivulla 4). Muuten arvoja ei voida lähettää kattoilmastointilaitteeseen.



OHJE

Kaukosäätimen ei tulisi olla tilan sellaisessa osassa, joka on oleellisesti lämpimämpi tai kylmempi kuin tila keskimäärin. Säädintä ei saa sijoittaa esim. auringonpaisteeseen tai kattoilmastointilaitteen eteen.

Jos lämpötila ylittää +29 °C tai alittaa +18 °C, "I feel"-toiminto deaktivoituu.

- ✓ Symboli  vilkkahtaa kolme kertaa näytössä ja sammuu sitten.

9.12 Valaisinten käyttäminen (vain tietyissä malleissa)

Kattoilmastointilaitteen valaisimet ovat himmennettävissä. Ne kytketään päälle viimeksi käytössä olleella kirkkaudella.

**OHJE**

Kaukosäätimen painike on aktivoituna myös silloin, kun kaukosäädin on kytketty pois päältä.

Valon kytkeminen päälle/pois käyttöpaneelistä

- Paina painiketta lyhyesti valaisinten kytkemiseksi päälle tai pois.

Valon himmentäminen käyttöpaneelistä

- Paina painiketta niin pitkään, että valaisimet on himmennetty halutulle kirkkaudelle.

Valon kytkeminen päälle/pois kaukosäätimellä

- Paina painiketta valaisinten kytkemiseksi päälle tai pois.
- ✓ Näytössä näkyy symboli , kun valo on kytketty **päälle**.

Valon himmentäminen kaukosäätimellä

- Paina painiketta 2 sekunnin ajan.
- ✓ Symboli vilkkuu näytössä.
- Paina painiketta **-** tai **+** niin pitkään, että valaisimet on himmennetty halutulle kirkkaudelle.
Voit himmentää valaisimia 20 %, 40 %, 60 %, 80 % ja 100 %.
- Poista himmennystoiminto käytöstä painamalla painiketta uudelleen.
- ✓ Symboli loistaa.

9.13 Kaukosäätimen paristojen vaihtaminen

Vaihda paristot uusiin, kun näytöllä näkyy symboli .

Paristolokero on kaukosäätimen takapuolella.

- Paina paristolokeron kantta kevyesti sisään ja työnnä se auki nuolen suuntaan.
- Aseta uudet paristot (2 x tyyppiä AAA) paristolokeroon merkityllä tavalla kaukosäätimeen.
- Sulje paristolokeron kansi.

**Muista ympäristönsuojelu!**

Paristot eivät kuulu kotitalousjätteen sekaan.

Toimita käytetyt paristot kauppiaille tai keräyspisteeseen.

9.14 Kellonajan säätäminen

Kaukosäädin tarvitsee ajastinohjelmointia varten nykyisen kellonajan. Kellonaika näytetään kaukosäätimen näytössä.

Suorita seuraavat askeleet kellonajan asettamiseksi:

**OHJE**

Jos kellonaikaa asetettaessa kaukosäätimen mitään painiketta ei paineta 10 sekuntiin, kaukosäädin palaa alkuperäiseen tilaansa.

- Paina painiketta pitkään, jotta pääset kellonajan säätötilaan.
- ✓ Kellonaika vilkkuu kaukosäätimen näytössä.
- Aseta nykyinen kellonaika painikkeella **+** tai **-**.

Paina painiketta **+** tai **-** yli 2 sekunnin ajan nopeuttaaksesi kellonajan muuttumista myöhemmäksi tai varhemmäksi.

- Vahvista kellonajan asetus painamalla painiketta **SET**.

9.15 Talvitilan asettaminen

Talvitila on erityinen lämmitystila, joka käynnistyy lämpötilassa 7 °C ja kytkeytyy pois päältä, kun lämpötila on yli 10 °C.

- Aktivoi talvitila painamalla käyttöpaneelin kumpaakin painiketta 5 sekunnin ajan.
- ✓ LED vilkkuu vihreänä/oranssina.
- ✓ Kaikki muut toiminnot on deaktivoitu.
- Jos haluat poistaa talvitilan käytöstä, paina käyttöpaneelin painiketta **I**, jolloin ilmastointilaitte kytkeytyy pois päältä.

10 Kattoilmastointilaitteen puhdistus



HUOMAUTUS! Vaurioitumisvaara!

- Älä puhdistu kattoilmastointilaitetta korkeapainepesurilla. Sisään tunkeutuva vesi voi vahingoittaa kattoilmastointilaitetta.
- Älä käytä puhdistukseen teräviä tai kovia välineitä eikä puhdistusaineita, koska tämä voi johtaa kattoilmastointilaitteen vahingoittumiseen.
- Käytä kattoilmastointilaitteen puhdistamiseen ainoastaan vettä ja mietoa puhdistusainetta. Älä käytä missään tapauksessa bensiiniä, dieseliä tai liuottimia.

- Puhdista kattoilmastointilaitteen kotelo ja ilmanpoistoyksikkö toisinaan kostealla liinalla.
- Poista lehdet ja muu lika kattoilmastointilaitteen tuuletusaukoista (kuva **5** 1, sivulla 7) säännöllisesti. Huolehdi siitä, että et vahingoita tällöin kattoilmastointilaitteen lamelleja.
- Puhdista kaukosäädin toisinaan hieman kostealla rievulla. Näytön puhdistamiseen sopii silmälasinpuhdistusliina.

11 Kattoilmastointilaitteen huoltaminen



VAROITUS!

Muita kuin tässä kuvattuja huoltotöitä saavat suorittaa vain ammattilaiset, jotka tuntevat kylmäaineiden ja ilmastointilaitteiden käsittelyyn liittyvät vaarat sekä vastaavat määräykset. Epäasianmukaisista huoltotöistä saattaa aiheutua huomattavia vaaroja.

Väli	Tarkastus/huolto
Säännöllisesti	Tarkasta kondenssivesireiät: <ul style="list-style-type: none"> ► Tarkasta, että kattoilmastointilaitteen sivuilla olevat kondenssivesireiät (kuva 6 1, sivulla 7) ovat vapaita ja että syntyvä kondenssivesi pääsee valumaan pois.

Väli	Tarkastus/huolto
Säännöllisesti	Puhdista ilmanpoistoyksikön suodatin (kuva 7 , sivulla 8): <ul style="list-style-type: none"> ▶ Ota suodattimen kansi (1) pois käsin. ▶ Ota suodatin (2) pois. ▶ Puhdista suodatin (2) pesuaineliuksella ja anna sen kuivua. ▶ Aseta kuiva suodatin (2) takaisin paikalleen. ▶ Aseta kansi (1) takaisin paikalleen.
Kerran vuodessa	Tarkasta profiilitiivisteet: <ul style="list-style-type: none"> ▶ Tarkasta kattoilmastointilaitteen ja ajoneuvon katon muototiiviste halkeamien ja muiden vaurioiden varalta.
Kerran vuodessa	Huollata lämmönvaihtimet: <ul style="list-style-type: none"> ▶ Anna ammattiliikkeen huoltaa kattoilmastointilaitteen lämmönvaihtimet.
Kerran vuodessa	Vaihda aktiivihiiisuodatin (kuva 7 , sivulla 8): <ul style="list-style-type: none"> ▶ Ota suodattimen kansi (1) pois käsin. ▶ Ota suodatin (2) pois. ▶ Ota aktiivihiiisuodatin (3) pois. ▶ Puhdista suodatin (2) pesuaineliuksella ja anna sen kuivua. ▶ Aseta uusi aktiivihiiisuodatin paikalleen. ▶ Aseta kuiva suodatin (2) takaisin paikalleen. ▶ Aseta kansi (1) takaisin paikalleen.

12 Häiriöiden poistaminen

Häiriö	Syy	Poistaminen
Kattoilmastointilaitte- keytyy koko ajan pois päältä.	Jäätymisanturi on kytkeytynyt.	Ulkolämpötila on liian matala tai kaikki ilmasuuttimet ovat kiinni.
Ei jäädytystehoa	Kattoilmastointilaitetta ei ole asetettu jäähdytykselle.	▶ Aseta kattoilmastointilaitte jäähdytyk- selle.
	Ympäristölämpötila on korkeampi kuin 52 °C.	Kattoilmastointilaitte on suunniteltu kor- keintaan 52 °C:een ympäristölämpötila- lalle.
	Säädetty lämpötila on korkeampi kuin sisätilan lämpötila.	▶ Valitse matalampi lämpötila.
	Ympäristölämpötila on matalampi kuin 16 °C.	Kattoilmastointilaitte on suunniteltu yli 16 °C:een ympäristölämpötilalle.
	Jokin lämpötila-anturi on rikki.	▶ Käänny valtuutetun korjaamon puo- leen.
	Haihdutintuuletin on rikki.	
	Lauhdutinpuhallin on viallinen.	
Huono ilmavirtaus	Ilman imu on tukossa.	▶ Poista lehdet ja muu lika kattoilmas- tointilaitteen tuuletuslamelleista.
	Puhallin on rikki.	▶ Käänny valtuutetun korjaamon puo- leen.

Häiriö	Syy	Poistaminen
Ajoneuvoon tulee vettä	Kondenssiveden valuma-aukot ovat tukossa.	► Puhdista kondenssiveden valuma-aukot.
	Tiivisteet ovat rikki.	► Käänny valtuutetun korjaamon puoleen.
Kattoilmastointilaitteisto ei kytkeydy päälle	Syöttöjännite (230 V~) puuttuu.	► Tarkista jännitteensyöttö.
	Jännite on liian matala (alle 200 V~). Jännitteenmuunnin on rikki.	► Käänny valtuutetun korjaamon puoleen.
	Jokin lämpötila-anturi on rikki.	
	Jännitteensyötön sähköinen varoke on liian pieni.	► Tarkista jännitteensyötön sähköinen sulake.
Kattoilmastointilaitteisto ei kytkeydy pois päältä	Jokin lämpötila-anturi on rikki.	► Käänny valtuutetun korjaamon puoleen.
	Jännitteensyötön sähköinen varoke on liian pieni.	► Tarkista jännitteensyötön sähköinen varoke.

13 Tuotevastuu

Laitetta koskee lakisääteinen tuotevastuu-aika. Jos tuote sattuu olemaan viallinen, käänny maasi sopimushuollon puoleen.

Asiantuntijamme auttavat sinua ja neuvovat sinua tuotevastuun jatkomenettelyn suhteen.

14 Hävittäminen

Ympäristönsuojelua ja asianmukaista hävittämistä koskevat määräykset

Kaikkien organisaatioiden täytyy soveltaa koko joukkoa toimenpiteitä, jotta ne tunnistavat, arvioivat ja hallitsevat vaikutuksen, joka niiden toiminnalla (valmistus, tuotteet, huolto jne.) on ympäristöön.

Merkittävien ympäristövaikutusten havaitsemiseen tähtäävien toimenpiteiden täytyy ottaa huomioon seuraavat seikat:

- Raaka-aineiden käyttö ja luonnonvarat
- Päästöt ilmakehään
- Nesteiden vuotaminen
- Hävitys ja kierrätys
- Maaperän saastuminen

Ympäristövaikutusten minimoimiseksi valmistaja esittelee seuraavassa joukon seikkoja, jotka jokaisen laitteella sen käyttöänsä aikana (mistä syystä tahansa) työskentelevän henkilön täytyy ottaa huomioon.

- Kaikki pakkausmateriaali täytyy hävittää sen maan lakimääräysten mukaisesti, missä hävittäminen tapahtuu (mie-luiten kierrättää).
- Kaikki tuotekomponentit täytyy hävittää sen maan lakimääräysten mukaisesti, missä hävittäminen tapahtuu (mie-luiten kierrättää).
- Oikeanlaista hävittämistä varten laite täytyy toimittaa valtuutettuun kierrätyskeskukseen, jotta on varmaa, että kaikki kierrätettävissä olevat komponentit käytetään uudelleen ja muut materiaalit käsitellään asianmukaisesti.
- Varmista asennuksen aikana, että tilassa on riittävä tuuletus eikä ilma pääse seisomaan ja vaikuttamaan haitallisesti käyttäjän terveyteen.

- Varmista käytön ja huollon aikana, että kaikki haitalliset jäteaineet (öljy, rasva jne.) hävitetään asianmukaisesti.
- Pidä melutaso pienenä meluhaittojen vähentämiseksi.

Lisää tietoa tuotteidemme asianmukaisesta purkamisesta löydät kierrätysohjeista osoitteesta dometic.com.

- Vie pakkausmateriaali mahdollisuuksien mukaan vastaavan kierrätysjätteen joukkoon.
- Huolehdi käytön sekä korjausten ja huoltotöiden yhteydessä siitä, että jäähdytyskiertoa ei vahingoiteta ja että kylmäainetta ei pääse karkuun. Se vaikuttaa kasvihuonekaasun tavoin eikä saisi päästä ympäristöön.



Jos poistat tuotteen lopullisesti käytöstä, ota selvää laitteen hävittämistä koskevista määräyksistä lähimmässä kierrätyskeskuksessa tai kauppialtasi.

- Hävitä tuote vain voimassa olevien kierrätys- tai hävitysmääräysten mukaisesti valtuutetussa hävitysyrityksessä.



Suojele luontoa!

Älä hävitä akkuja kotitalousjätteen mukana.

Palauta vialliset tai käytetyt akut jälleenmyyjällesi tai hävitä ne keräyspisteissä.

Оригинальная инструкция по эксплуатации

Пожалуйста, внимательно прочтите и соблюдайте все указания, рекомендации и предупреждения, содержащиеся в этом руководстве по использованию изделия, чтобы гарантировать правильную установку, использование и обслуживание изделия. Эта инструкция ДОЛЖНА оставаться вместе с этим изделием.

Используя изделие, вы тем самым подтверждаете, что внимательно прочитали все указания, рекомендации и предупреждения, а также, что вы понимаете и соглашаетесь соблюдать положения и условия, изложенные в настоящем документе. Вы соглашаетесь использовать это изделие только по прямому назначению и в соответствии с указаниями, рекомендациями и предупреждениями, изложенными в данном руководстве по использованию изделия, а также в соответствии со всеми применимыми законами и правилами. Несоблюдение указаний и предупреждений, изложенных в данном документе может привести к травмам вас и других лиц, повреждению вашего изделия или повреждению другого имущества, находящегося поблизости. Данное руководство по использованию изделия, включая указания, рекомендации и предупреждения, а также сопутствующую документацию, может подвергаться изменениям и обновлениям. Актуальную информацию о продукте можно найти на сайте documents.dometic.com.



Руководство по монтажу можно загрузить здесь:

https://documents.dometic.com/?object_id=73226.

Инструкции руководства по монтажу предназначены для технических специалистов, которые хорошо знают требования действующих директив и правила техники безопасности.

Оглавление

1	Пояснение к символам	223
2	Инструкции по технике безопасности	223
3	Целевая группа данной инструкции	224
4	Комплект поставки	224
5	Аксессуары	225
6	Использование по назначению	225
7	Техническое описание	225
8	Перед первым использованием	230
9	Управление на крышном кондиционером	231
10	Очистка на крышного кондиционера	237
11	Техническое обслуживание на крышного кондиционера	238
12	Устранение неисправностей	238
13	Гарантия	239
14	Утилизация	240

1 Пояснение к символам



ПРЕДУПРЕЖДЕНИЕ!

Указание по технике безопасности: Указывает на опасную ситуацию, которая, если ее не избежать, может привести к смерти или серьезным травмам.



ОСТОРОЖНО!

Указание по технике безопасности: Указывает на опасную ситуацию, которая, если ее не избежать, может привести к травмам легкой или средней степени тяжести.



ВНИМАНИЕ!

Указывает на ситуацию, которая, если ее не избежать, может привести к материальному ущербу.



УКАЗАНИЕ

Дополнительная информация по управлению продуктом.

2 Инструкции по технике безопасности

Он не несет, в частности, ответственность за любой сопровождающий ущерб, в т. ч. ущерб, вызванный отказом крышного кондиционера.



ПРЕДУПРЕЖДЕНИЕ! Несоблюдение этих предупреждений может привести к смерти или серьезной травме.

Опасность для жизни из-за поражения электрическим током

- Запрещается вводить прибор в работу, если он имеет видимые повреждения,
- Перед выполнением работ на приборе отключите прибор от источника питания.
- Эксплуатируйте прибор только в том случае, если корпус и провода не имеют повреждений.

Опасность для здоровья

- Это устройство может использоваться детьми с 8-ми лет и старше, а также лицами с ограниченными физическими, сенсорными и умственными возможностями или при недостатке необходимого опыта и знаний только под присмотром или после прохождения инструктажа по безопасному использованию устройства, если они понимают опасности, которые при этом могут возникнуть.
- Детям запрещается играть с устройством.
- Монтаж, техническое обслуживание и ремонт крышного кондиционера разрешается выполнять только специалистам, которые осведомлены об опасностях при обращении с хладагентами и кондиционерами и хорошо знают требования соответствующих стандартов и регламентов. Неправильно выполненный ремонт может стать причиной возникновения опасных ситуаций. При необходимости ремонта обратитесь в региональный сервисный центр.

Опасность пожара

- Не закрывайте вентиляционные отверстия.
- Не допускайте повреждений холодильного контура.
- Не эксплуатируйте накрывной кондиционер вблизи легковоспламеняющихся жидкостей или в закрытых помещениях.
- Не храните и не устанавливайте легковоспламеняющиеся предметы в зоне выхода воздуха. Расстояние должно составлять не менее 50 см.
- В случае пожара **не снимайте** верхнюю крышку кондиционера, а используйте разрешенные средства пожаротушения. Не используйте воду для тушения пожара.
- Не используйте средства для ускорения процесса размораживания или очистки, кроме тех, которые рекомендованы изготовителем.
- Устройство должно храниться в помещении без постоянно работающих источников возгорания (например, открытого огня, работающего газового прибора или работающего электрического обогревателя).
- Не прокалывайте и не сжигайте устройство.
- Помните, что хладагенты не могут иметь запах.



ОСТОРОЖНО! Несоблюдение этих предостережений может привести к травме легкой или средней степени тяжести.

Опасность для здоровья

- Используйте прибор только по назначению.
- Запрещается менять конструкцию и оснащение прибора!
- Не вводите руки в выходные вентиляционные отверстия и не вставлять предметы в накрывной кондиционер.
- При возникновении неисправностей в контуре хладагента необходимо проверить и отремонтировать кондиционер в специализированной мастерской. Не допускать попадание хладагента в атмосферу.



ВНИМАНИЕ! Опасность повреждения

- При установленном накрывном кондиционере запрещается въезд жилого автомобиля в автомобильную мойку.
- Выясните у изготовителя автомобиля о необходимости приемных испытаний после установки накрывного кондиционера, а также о необходимости указания в паспорте автомобиля нового значения высоты:
 - FreshJet 1700, 2000, 2200: высота надстройки 225 мм
 - FreshJet 3200: высота надстройки 248 мм

3 Целевая группа данной инструкции

Данная инструкция по эксплуатации предназначена для пользователей накрывного кондиционера.

4 Комплект поставки

- Накрывной кондиционер

- Модуль выхода воздуха (Chillout ADB или ADB)

5 Аксессуары

Дополнительное оснащение, которое приобретается отдельно (не входит в комплект поставки):

Наименование	Арт. №	FJ1700	FJ2000	FJ2200	FJ3200
DC Kit PP12	9100300003	–	–	–	–
DC Kit DSP-T 12	9600007286	•	•	•	•
DC Kit DSP-T 24	9600007287	•	•	•	•



УКАЗАНИЕ

При наличии комплекта расширения для постоянного тока (приобретается отдельно) накрывной кондиционер Dometic FreshJet может эксплуатироваться и во время движения.

6 Использование по назначению

Кондиционер Dometic FreshJet предназначен для установки на крышу жилых автомобилей, кемперов и других транспортных средств с жилыми помещениями. Кондиционер **не предназначен** для домов и квартир.

Накрывной кондиционер **не** пригоден для установки на строительных и сельскохозяйственных машинах или другой аналогичной специальной технике. При сильных вибрациях не гарантируется надлежащая работа.

Функционирование накрывного кондиционера гарантируется для диапазона рабочих температур (см. вкладку «Технические характеристики»).

Это изделие подходит только для использования по назначению и применения в соответствии с данной инструкцией.

В данной инструкции содержится информация, необходимая для правильного монтажа и/или эксплуатации изделия. Неправильный монтаж и/или ненадлежащая эксплуатация или техническое обслуживание приводят к неудовлетворительной работе и возможному отказу.

Изготовитель не несет ответственности за какие-либо травмы или повреждение продукта в результате следующих причин:

- Неправильная сборка или подключение, включая повышенное напряжение
- Неправильное техническое обслуживание или использование запасных частей, отличных от оригинальных запасных частей, предоставленных изготовителем
- Изменения в продукте, выполненные без однозначного разрешения изготовителя
- Использование в целях, отличных от указанных в данной инструкции

Компания Dometic оставляет за собой право изменять внешний вид и технические характеристики продукта.

7 Техническое описание

Накрывной кондиционер подает во внутреннее помещение холодный осушенный воздух без пыли и грязи.

Светодиодные светильники, встроенные в отверстие для выхода воздуха, обеспечивают приятное освещение (недоступно в некоторых моделях).

Кондиционер управляется пультом дистанционного управления.

**УКАЗАНИЕ**

Кондиционер в состоянии опустить температуру во внутреннем помещении автомобиля до определенного значения. Достигаемая при охлаждении температура зависит от типа автомобиля, окружающей температуры и холодопроизводительности кондиционера.

При наружной температуре ниже 16 °С кондиционер прекращает охлаждение.

В этом случае используйте режим кондиционирования «Циркуляция воздуха» (🌀).

Накрышный кондиционер имеет защиту от перенапряжения. Если напряжение питания превышает 265 В, накрышный кондиционер отключается. Кондиционер восстановит свою работу, как только напряжение питания снова станет допустимым.

7.1 Компоненты

Контур хладагента накрышного кондиционера состоит из этих основных компонентов (рис. 11, стр. 3):

- **Компрессор (1)**

Компрессор всасывает хладагент и сжимает его. В результате сжатия повышаются давление и температура хладагента.

- **Конденсатор (2)**

Встроенный конденсатор работает по принципу охладителя или теплообменника. Проходящий через него воздух поглощает тепло, горячий газообразный хладагент охлаждается и сжимается.

- **Испаритель (3)**

Испарители охлаждают проходящий через них воздух и осушают его. Хладагент поглощает тепло и испаряется.

- **Вентилятор (4)**

Охлажденный воздух распределяется внутри автомобиля вентилятором через модуль выхода воздуха.



Общий вид всех деталей:

- FreshJet 1700: рис. 10, стр. 11
- FreshJet 2000, 2200 (также для моделей с обогревателем и плавным пуском): рис. 11, стр. 12
- FreshJet 3200: рис. 12, стр. 13
- Модуль выхода воздуха Chillout ADB: рис. 13, стр. 14
- Модуль выхода воздуха ADB: рис. 14, стр. 14

7.2 Панель управления

На модуле выхода воздуха кондиционера находится панель управления (рис. 2, стр. 4).







На ней имеются следующие элементы управления и индикации:





№	Пояснение		
1	Светодиодный индикатор состояния	Не горит:	Кондиционер выключен.
		Горит оранжевым светом:	Кондиционер в режиме ожидания
		Горит зеленым светом:	Кондиционер включен
		Мигает зеленым светом:	ТОЛЬКО В МОДЕЛЯХ С ТЕПЛО- ВЫМ НАСОСОМ: Кондиционер выполняет подготовку системы отопления или находится в процессе оттаивания.
		Мигает зеленым/оранжевым светом:	Накрышный кондиционер в зимнем режиме
		Горит красным светом:	Если прибор также подключен к 12 В \equiv : отсутствует напряжение питания 230 В \sim .
		Непрерывно мигающий красный свет (- - - -):	Повышенное напряжение Кондиционер восстановит свою работу, как только напряжение питания снова станет допустимым.
		Медленно мигающий красный свет (- - -):	Неисправность датчика внутренней температуры E1
		Мигающий со средней частотой красный свет (- - - - -):	Неисправность датчика наружной температуры E2
2	Кнопка 		Включает и выключает кондиционер или переключает его в режим ожидания. Длительное нажатие кнопки включает автоматический режим.
3	Кнопка 		Включает или выключает освещение или регулирует его яркость. Активна только в том случае, если кондиционер включен или находится в режиме ожидания.
4	ИК-приемник для пульта дистанционного управления		

7.3 Пульт дистанционного управления

Все настройки прибора (например, настройка температуры, программирование таймера) передаются на кондиционер пультом дистанционного управления.

На пульте дистанционного управления имеются следующие элементы управления и индикации (рис. 3, стр. 5):

№	Пояснение
1	<p>Дисплей: Показывает следующее:</p> <ul style="list-style-type: none"> • Время • Требуемая температура в помещении (заданное значение) в °C или °F • Действительная температура в помещении • Режим кондиционирования • Режим работы вентилятора • Значки активных дополнительных функций • Состояние батареи
2	<p>Кнопка : Включить кондиционер и пульт дистанционного управления или переключить в режим ожидания</p>
3	<p>Кнопка : Выбор режима работы вентилятора</p>
4	<p>Кнопка MODE: Выбор режима кондиционирования</p>
5	<p>Кнопка : Активирование функции «сон». При использовании функции «сон» заданное значение температуры меняется автоматически на значения, комфортные для сна.</p>
6	<p>Кнопка : Нажать один раз: Показывает текущую температуру во внутреннем помещении (отображается символ ). Нажать два раза: показывает выбранную температуру.</p>
7	<p>Кнопка : Активирование функции «I feel». Если активна функция «I feel», заданное значение регулируется каждые 10 минут в зависимости результатов, полученных на пульте дистанционного управления.</p>
8	<p>Кнопка °C/°F: Переключение единицы измерения температуры между градусом Цельсия (°C) и градусом Фаренгейта (°F)</p>
9	<p>Кнопка : Программирование таймера и задание времени</p>
10	<p>Кнопка SET: Подтверждение и сохранение данных</p>

№	Пояснение
11	<p>Кнопка : Включение и выключение накрывного кондиционера и включение функции регулировки яркости.</p> <p>Кнопка  находится в рабочем состоянии, даже если пульт дистанционного управления выключен.</p>
12	<p>Кнопка +: Увеличение значения</p>
13	<p>Кнопка -: Уменьшение значения</p>
14	<p>Символ  (низкий заряд)</p> <p>Появляется в случае низкого заряда батарей в пульте дистанционного управления. В этом случае замените батарейки, см. гл. «Замена батареек пульта дистанционного управления» на стр. 236.</p>
15	<p>Символ  (передача значений)</p> <p>Появляется на короткое время, когда пульт дистанционного управления передает данные в кондиционер.</p>

7.4 Режимы кондиционирования

Накрывный кондиционер имеет следующие режимы кондиционирования:

Режим кондиционирования	Сообщение на дисплее	Пояснение
Автоматический		<p>После установки температуры кондиционер охлаждает или нагревает внутреннее помещение до заданной температуры и управляет режимом работы вентилятора.</p> <p>В этом режиме кнопка  отключена.</p>
Охлаждение		<p>После установки температуры и режима работы вентилятора кондиционер охлаждает внутреннее помещение до заданной температуры.</p>
Нагрев		<p>Только для моделей с обогревателем</p> <p>После установки температуры и режима работы вентилятора кондиционер нагревает внутреннее помещение до заданной температуры.</p>
Циркуляция воздуха		<p>После установки режима работы вентилятора кондиционер подает воздух во внутреннее помещение.</p>
Осушение воздуха		<p>После установки температуры кондиционер охлаждает внутреннее помещение до заданной температуры, управляет режимом работы вентилятора и осушает воздух во внутреннем помещении (режим циркуляции воздуха).</p> <p>В этом режиме кнопка  отключена.</p>

7.5 Дополнительные функции

Накрышный кондиционер предлагает следующие дополнительные функции:

Дополнительная функция	Сообщение на дисплее	Пояснение
Таймер		Кондиционер включается в установленный момент времени.
		Кондиционер выключается в установленный момент времени.
		Кондиционер включается и снова выключается в установленные моменты времени.
Sleep		Кондиционер уменьшает заданную температуру через один час на 1 °C, а через два часа – на 2 °C, чтобы обеспечить температуру, комфортную для сна.
I feel		Пульт дистанционного управления измеряет температуру в помещении и каждые 10 минут передает результат измерения в кондиционер. Кондиционер регулирует температуру в зависимости от этого результата.
Зимний режим		Если включен зимний режим, индикатор мигает зеленым и оранжевым цветом.

8 Перед первым использованием

Проверки перед вводом в эксплуатацию

Перед включением кондиционера выполните следующее:

- ▶ Убедитесь в том, что напряжение и частота сети питания соответствуют значениям, указанным в технических данных, см. технические характеристики на разворотном листе.
- ▶ Убедитесь в том, что не перекрыты воздухозаборное отверстие и воздушные сопла. Для обеспечения оптимальной производительности кондиционера все вентиляционные решетки всегда должны быть свободными.



ОСТОРОЖНО! Опасность травмирования!



Не вставлять пальцы или какие-либо предметы в воздушные сопла или воздухозаборную решетку.

Настройка времени

- ▶ Настройте текущее время, см. гл. «Настройка времени» на стр. 237.

Настройка дистанционного управления

- ▶ Вставьте батарейки (см. гл. «Замена батареек пульта дистанционного управления» на стр. 236).
- ✓ В течение 5 секунд на дисплее пульта отображаются все символы.

- ▶ В течение этих пяти секунд нажмите одновременно  и .
- ✓ На дисплее отобразится стандартный номер модели.
- ▶ Нажмите в течение трех секунд одновременно **+** и **-**, чтобы выбрать номер модели:
 - FreshWell 3000: 02
 - FreshJet: 07
 - FreshLight: 11
- ✓ В течение 5 секунды на дисплее пульта появятся все символы.
- ✓ Пульт дистанционного управления готов к использованию.

9 Управление накрышным кондиционером

9.1 Общие указания по управлению

Накрышный кондиционер имеет три режима работы:

Режим работы	Особенности
Выключен	Кондиционер выключен, пульт дистанционного управления не активен.
Ожидание	Кондиционер готов к работе и может быть включен пультом дистанционного управления. Можно использовать освещение.
Включен	Кондиционер кондиционирует воздух во внутреннем помещении.
Зимний режим	Накрышный кондиционер работает в особом режиме: нагрев начинается при температуре 7 °C и прекращается, как только температура превысит 10 °C.

Кнопки на **панели управления** позволяют

- Включать и выключать кондиционер, а также переключать его в режим ожидания или зимний режим
- Включать и выключать освещение, а также регулировать его яркость

Пульт дистанционного управления позволяет

- Включать кондиционер из режима ожидания и снова переключать его в этом режим
- Включать и выключать освещение, а также регулировать его яркость
- Выполнение настроек
- Выбор дополнительных функций

9.2 Использование системы дистанционного управления

При управлении пульт дистанционного управления **должен** быть направлен на ИК-приемник (рис. **2** 4, стр. 4) на панели управления.

- ▶ Нажмите кнопку.
- ✓ Значение будет отправлено на кондиционер.
- ✓ Кондиционер подтверждает получение данных высоким звуковым сигналом.

Если передача данных не произошла, направьте пульт дистанционного управления на ИК-приемник на панели управления и нажмите кнопку **SET**. Данные будут переданы в кондиционер еще раз. Кондиционер подтверждает получение данных высоким звуковым сигналом.

Переключение пульта дистанционного управления в режим ожидания

В режиме ожидания на дисплее пульта дистанционного управления указывается только время.

Если пульт дистанционного управления не направлен на ИК-приемник (рис. 2 4, стр. 4) панели управления, пульт дистанционного управления можно переключать в режим ожидания независимо от кондиционера:

- ▶ Нажмите кнопку ①.

9.3 Указание по более эффективному использованию

Выполнение следующих указаний поможет повысить эффективность работы кондиционера:

- Улучшите теплоизоляцию автомобиля, уплотнив зазоры и завесив окна отражающими шторками или занавесами.
- Если автомобиль долгое время находился на солнце: Оставьте кондиционер на некоторое время работать в режиме «Циркуляция воздуха» (☞) при открытых окнах, прежде чем включить режим «Охлаждение» (❄).
- В режиме «Охлаждение» (❄) не открывайте без необходимости окна и двери.
- Отрегулируйте воздушные сопла оптимальным образом.
- Следите за тем, чтобы воздушные сопла и воздухозаборная решетка не были закрыты салфетками, бумагой или другими предметами.

9.4 Включение и выключение на крышного кондиционера



УКАЗАНИЕ

После включения производится кондиционирование воздуха с учетом параметров, заданных перед выключением.

С панели управления

На рисунке показано, как можно включить, выключить или переключить кондиционер в режим ожидания с панели управления. Для этого нажмите кнопку ①, как показано на рисунке:



Пример: Кондиционер находится в режиме ожидания. Он должен быть выключен.

- ▶ Коротко нажмите кнопку ①.
- ✓ Кондиционер выключен.

С пульта дистанционного управления



УКАЗАНИЕ

- С пульта дистанционного управления можно управлять только включенным кондиционером или кондиционером в режиме ожидания.
- Пульт дистанционного управления позволяет включать кондиционер, находящийся в режиме ожидания, и снова переключать его в этот режим. Для этого нажмите кнопку ①.
- Только для моделей с обогревателем:
После выключения накрывного кондиционера, работавшего до этого в режиме «Нагрев» (☀️), пультом дистанционным управлением, вентилятор продолжает работать еще несколько минут, чтобы не допустить нагрева прибора. Светодиодный индикатор в этом случае мигает оранжевым светом. Накрывной кондиционер можно полностью выключить кнопкой ① на панели управления.

9.5 Выбор режима кондиционирования

► Выберите кнопкой **MODE** требуемый режим кондиционирования, см. гл. «Режимы кондиционирования» на стр. 229.

- ✓ Кондиционер подтверждает получение значений высоким звуковым сигналом.
- ✓ Кондиционер включается в выбранный режим кондиционирования.

9.6 Выбор режима работы вентилятора вручную

Вентилятор регулирует интенсивность подачи воздуха.

В режимах кондиционирования «Охлаждение» (❄️) и «Циркуляция воздуха» (🌀) уровень мощности вентилятора можно выбрать вручную. В остальных режимах кондиционирования кондиционер автоматически управляет работой вентилятора.

Сообщение на дисплее	Пояснение
	Четыре уровня мощности вентилятора (Самый нижний уровень мощности недоступен в режиме кондиционера «Обогрев» (☀️))
	Автоматический режим, имеется только в режимах кондиционирования «Охлаждение» (❄️), «Обогрев» (☀️) и «Осушение» (💧).



Четыре уровня мощности вентилятора (Самый нижний уровень мощности **недоступен** в режиме кондиционера «Обогрев» (☀️))



Автоматический режим, имеется только в режимах кондиционирования «Охлаждение» (❄️), «Обогрев» (☀️) и «Осушение» (💧).

- Выберите кнопкой (🌀) требуемый уровень мощности вентилятора.
- ✓ Кондиционер подтверждает получение значений высоким звуковым сигналом.
- ✓ Настройка уровня мощности вентилятора сохранена.

9.7 Настройка температуры

Режим кондиционирования «Охлаждение»

В режимах кондиционирования «Автоматический» (A) «Охлаждение» (❄️) и «Осушение» (💧) можно задать температуру от 16 °C до 31 °C с пульта дистанционного управления.

- Выберите кнопкой + или - требуемую температуру.

- ✓ Кондиционер подтверждает получение значений высоким звуковым сигналом.
- ✓ Настройка температуры сохранена.

Режим «Нагрев» (только для моделей с обогревателем)

В режимах кондиционирования «Автоматический» (A) и «Нагрев» (☼) с пульта дистанционного управления можно установить температуру в диапазоне от 16 °C до 31 °C.

- ▶ Выберите кнопкой + или – требуемую температуру.
- ✓ Кондиционер подтверждает получение значений высоким звуковым сигналом.
- ✓ Настройка температуры сохранена.

9.8 Регулировка воздушных сопел

Подачу воздуха во внутреннее помещение автомобиля можно регулировать положением воздушных сопел (рис. 4, стр. 6):

- ▶ **Chillout ADB:** Поверните пластины (1) воздушных сопел в требуемом направлении с помощью регулятора (2).
- ▶ **ADB:** Положения пластин (1) воздушных сопел можно изменить независимо друг от друга с помощью регуляторов (2, 3, 4). Таким образом можно добиться того, что поток воздуха будет направлен вправо, влево, к потолку или к полу.
С помощью заслонки (5) можно усилить поток воздуха спереди или сзади.

9.9 Программирование таймера

Функция таймера позволяет задать время и продолжительность кондиционирования. При этом можно задать момент включения, выключения или оба значения.





УКАЗАНИЕ



Если при программировании таймера в течении 15 секунд не нажимать ни одну из кнопок на пульте дистанционного управления, пульт автоматически вернется в исходный режим.

- ▶ Перед программированием таймера выберите режим кондиционирования и задайте все требуемые значения (например, температуру).





Настройка времени включения

- ▶ Нажмите кнопку  один раз.
- ✓ На дисплее пульта дистанционного управления начнет мигать символ **ON** (.
- ▶ Кнопкой + или – настройте время, в которое должен быть включен кондиционер.
- ▶ Для передачи значения в кондиционер нажмите кнопку **SET**.
- ✓ Время включения будет сохранено в кондиционере.
Кондиционер включится в установленный момент времени в выбранном режиме кондиционирования.
- ▶ Переключите кондиционер в режим ожидания.

Настройка времени выключения

- ▶ Нажмите кнопку  два раза.
- ✓ На дисплее пульта дистанционного управления начнет мигать символ **OFF** (.
- ▶ Кнопкой + или – настройте время, в которое должен быть выключен кондиционер.
- ▶ Для передачи значения в кондиционер нажмите кнопку **SET**.
- ✓ Время выключения сохранено в кондиционере.
Кондиционер будет работать до заданного момента времени в выбранном режиме кондиционирования.

Настройка времени выключения и выключения

- ▶ Нажмите кнопку  три раза.
- ✓ На дисплее пульта дистанционного управления начнет мигать символ **ON** ()
Появится символ **OFF** ()
- ▶ Кнопкой **+** или **-** настройте время, в которое должен быть включен кондиционер.
- ▶ Снова нажмите кнопку .
- ✓ На дисплее пульта дистанционного управления начнет мигать символ **OFF** ()
- ▶ Кнопкой **+** или **-** настройте время, в которое должен быть выключен кондиционер.
- ▶ Для передачи значения в кондиционер нажмите кнопку **SET**.
- ✓ Время выключения и включения сохранено в кондиционере.
Кондиционер включается в установленный момент времени в выбранном режиме кондиционирования и работает до второго установленного момента времени.
- ▶ Переключите кондиционер в режим ожидания.

Отмена программирования таймера

Отменить программу таймера можно следующим образом:

- ▶ Нажмите кнопку  четыре раза.
- ✓ Символ таймера исчезнет.
- ✓ Программирование отменено.



9.10 Активирование функции «Сон»



УКАЗАНИЕ

Функция «Сон» отключается в режиме обдува ()

При активированной функции «Сон» установленная температура через один час уменьшается на 1 °С, а через два часа – на 2 °С, чтобы обеспечить температуру, комфортную для сна.

- ▶ Настройте требуемую температуру (см. гл. «Настройка температуры») на стр. 233).
- ▶ Нажмите .
- ✓ На дисплее появится символ .
- Функция «сон» активирована.
- ▶ Чтобы отключить функцию «Сон», еще раз нажмите .





УКАЗАНИЕ

Функция «сон» также отключается, если нажать кнопку **MODE**.

9.11 Настройка дополнительной функции «I feel»

При активировании этой функции пульт дистанционного управления измеряет температуру в помещении каждые 10 минут и передает результат измерения в кондиционер. Кондиционер регулирует температуру в зависимости от этого результата. Функция «I feel» включается, если температура выше +18 °С и не превышает +29 °С.

- ▶ Нажмите .
- ✓ На дисплее появится символ .
- Функция «I feel» активна.
- ▶ Направьте пульт дистанционного управления к ИК-приемнику (рис. 2 4, стр. 4) на панели управления.
В противном случае данные не могут быть переданы в кондиционер.

**УКАЗАНИЕ**

Не кладите пульт дистанционного управления в части помещения, где температура значительно отличается от средней. Например, он не должен лежать на солнце или перед на крышным кондиционером.

Если температура выше +29 °C или ниже +18 °C, функция «I feel» отключается.

✓ Символ мигает три раза и гаснет.

9.12 Обслуживание светильников (только в некоторых моделях)

Яркость светильников на кондиционере можно регулировать. Вначале они включаются с установленной ранее яркостью.

**УКАЗАНИЕ**

Кнопка на пульте дистанционного управления активна, даже если пульт выключен.

Включение/выключение светильника с пульта управления

▶ Для включения или выключения светильников быстро нажмите кнопку .

Регулирование яркости на панели управления

▶ Нажимайте клавишу до тех пор, пока светильники не начнут гореть с требуемой яркостью.

Включение/выключение света пультом дистанционного управления

▶ Для включения или выключения светильника коротко нажмите кнопку .

✓ На дисплее отображается символ , если **светильник** включен.

Регулирование яркости пультом дистанционного управления

▶ Нажмите и удерживайте кнопку в течение 2 секунд.

✓ Символ начнет мигать на дисплее.

▶ Нажимайте кнопку или до тех пор, пока светильники не будут гореть с требуемой яркостью.

Яркость можно изменить на 20 %, 40 %, 60 %, 80 % или 100 %.

▶ Нажмите кнопку еще раз, чтобы отключить функцию регулировки яркости.

✓ Загорится символ .

9.13 Замена батареек пульта дистанционного управления

Замените батарейки, если на дисплее появляется символ .

Отсек для батареек находится на задней стороне пульта.

▶ Слегка прижмите крышку отсека для батареек и сместите ее в направлении стрелки.

▶ Вставьте новые батарейки (2 шт. типа ААА) в пульт, как показано в отсеке для батареек.

▶ Закройте крышку отсека для батареек.

**Защищайте окружающую среду!**

Запрещается выбрасывать батарейки в бытовой мусор.

Использованные элементы питания необходимо сдать в магазин или в специальные сборные пункты.

9.14 Настройка времени

Для программирования таймера пульту дистанционного управления требуется точное время. Время отображается на дисплее пульта.

Для настройки времени выполните следующие операции:



УКАЗАНИЕ

Если при настройке времени в течении 10 секунд не нажимать ни одну из кнопок на пульте дистанционного управления, пульт автоматически возвращается в исходный режим.

- ▶ Для перехода в режим настройки времени нажмите и удерживайте некоторое время кнопку .
- ✓ Значение времени начнет мигать на дисплее пульта.
- ▶ Настройте кнопкой **+** или **-** текущее время.
Нажмите и удерживайте кнопку **+** или **-** более 2 секунд, чтобы уменьшить или увеличить значения времени.
- ▶ Для подтверждения настройки времени нажмите кнопку **SET**.

9.15 Настройка зимнего режима

Зимний режим – это особый режим, которые начинает обогрев при температуре 7 °C и прекращает его, как только температура превысит 10 °C.

- ▶ Чтобы активировать этот режим, удерживайте обе кнопки на панели управления в течение 5 секунд.
- ✓ Индикатор начнет мигать зеленым и оранжевым светом.
- ✓ Остальные функции отключаются.
- ▶ Чтобы отключить зимний режим, нажмите на пульте управления кнопку , и кондиционер отключится.

10 Очистка накрывного кондиционера



ВНИМАНИЕ! Опасность повреждения!

- Категорически запрещается очищать кондиционер очистителем высокого давления. Попавшая вода может привести к повреждениям кондиционера.
- Не использовать для очистки острые или твердые предметы или чистящие средства, т. к. это может привести к повреждениям кондиционера.
- Для очистки кондиционера используйте только воду с нейтральным чистящим средством. Категорически запрещается использовать бензин, дизельное топливо или растворители.

- ▶ Периодически очищайте корпус кондиционера и модуль выхода воздуха влажной тряпкой.
- ▶ Регулярно удаляйте листья и другие загрязнения с вентиляционных отверстий (рис. **5** 1, стр. 7) на кондиционере. Следите за тем, чтобы при этом не повредить пластины кондиционера.
- ▶ Периодически очищайте пульт дистанционного управления слегка влажной тряпкой. Для очистки дисплея рекомендуется использовать салфетку для очистки очков.

11 Техническое обслуживание на крышного кондиционера**ПРЕДУПРЕЖДЕНИЕ!**

Другие работы по техническому обслуживанию, не описанные здесь, разрешается выполнять только специалистам, которые осведомлены об опасностях при обращении с хладагентами и кондиционерами и хорошо знают требования соответствующих стандартов и регламентов. Неправильное выполнение работ по техническому обслуживанию может в дальнейшем привести к возникновению опасных ситуаций.

Интервал	Проверка/техническое обслуживание
Регулярно	<p>Проверить линии отвода конденсата:</p> <ul style="list-style-type: none"> ▶ Убедиться в том, что линии отвода конденсата (рис. 6 1, стр. 7) со стороны кондиционера свободны и могут отводить конденсат.
Регулярно	<p>Очистить фильтр модуля выхода воздуха (рис. 7, стр. 8):</p> <ul style="list-style-type: none"> ▶ Снимите руками кожух (1) фильтра. ▶ Выньте фильтр (2). ▶ Очистите фильтр (2) моющим раствором и дайте фильтру высохнуть. ▶ Вставьте сухой фильтр (2). ▶ Установите кожух (1) на место.
Один раз в год	<p>Проверить профильные уплотнения:</p> <ul style="list-style-type: none"> ▶ Проверьте профильное уплотнение между кондиционером и крышей автомобиля на предмет трещин и других повреждений.
Один раз в год	<p>Техническое обслуживание теплообменника:</p> <ul style="list-style-type: none"> ▶ Обратитесь в специализированную мастерскую для выполнения технического обслуживания на крышного кондиционера.
Один раз в год	<p>Заменить фильтр с активированным углем (рис. 7, стр. 8):</p> <ul style="list-style-type: none"> ▶ Снимите руками кожух (1) фильтра. ▶ Выньте фильтр (2). ▶ Извлеките угольный фильтр (3). ▶ Очистите фильтр (2) моющим раствором и дайте фильтру высохнуть. ▶ Вставьте новый угольный фильтр. ▶ Вставьте сухой фильтр (2). ▶ Установите кожух (1) на место.

12 Устранение неисправностей

Неисправность	Причина	Устранение
Кондиционер постоянно отключается	Сработал сигнализатор обледенения.	Слишком низкая наружная температура или закрыты все воздушные сопла.

Неисправность	Причина	Устранение
Нет холодопроизводительности	Кондиционер не настроен на охлаждение.	▶ Настройте кондиционер на охлаждение.
	Окружающая температура превышает 52 °С.	Кондиционер рассчитан только на окружающие температуры до 52 °С.
	Настроенная температура выше температуры в помещении.	▶ Выберите более низкую температуру.
	Окружающая температура меньше 16 °С.	Накрытый кондиционер рассчитан только на окружающие температуры свыше 16 °С.
	Неисправен один из датчиков температуры.	▶ Обратитесь в уполномоченную мастерскую.
Неисправен вентилятор испарителя.		
Неисправен вентилятор конденсатора.		
Затруднен приток воздуха	Засорено воздухозаборное отверстие.	▶ Удалите листья и другие загрязнения с вентиляционных пластин на кондиционере.
	Неисправен вентилятор.	▶ Обратитесь в уполномоченную мастерскую.
Попадание воды в автомобиль	Засорены отверстия для отвода конденсата.	▶ Очистите отверстия для отвода конденсата.
	Повреждены уплотнения.	▶ Обратитесь в уполномоченную мастерскую.
Кондиционер не включается	Отсутствует напряжение питания (230 В~).	▶ Проверьте электропитание.
	Слишком низкое напряжение (ниже 200 В~). Неисправен трансформатор напряжения.	▶ Обратитесь в уполномоченную мастерскую.
	Неисправен один из датчиков температуры.	
	Предохранитель электропитания рассчитан на слишком низкую силу тока.	▶ Проверьте предохранитель электропитания.
Кондиционер не отключается	Неисправен один из датчиков температуры.	▶ Обратитесь в уполномоченную мастерскую.
	Предохранитель электропитания рассчитан на слишком низкую силу тока.	▶ Проверьте предохранитель электропитания.

13 Гарантия

Устройство подлежит гарантийному обслуживанию в сроку, предусмотренные законом. Если продукт неисправен, обратитесь в региональную сервисную организацию.

Наши специалисты с радостью помогут и расскажут порядок действий при гарантийном обслуживании.

14 Утилизация

Стандарты по охране окружающей среды и правила утилизации

Все организации должны принимать меры по распознаванию, анализу и контролю влияния своей деятельности (производства, продуктов, сервиса и т. п.) на окружающую среду.

Принимаемые меры по распознаванию влияния на окружающую среду должны учитывать следующие факторы:

- использование сырья и природных ресурсов
- выбросы в атмосферу
- утечка жидкостей
- утилизация и повторное использование
- загрязнение почвы

Для сведения к минимуму воздействий на окружающую среду изготовитель предлагает ознакомиться с аспектами, которые необходимо принимать во внимание на протяжении всего срока службы прибора.

- Весь упаковочный материал должен быть утилизирован согласно предписаниям законов страны, в которой выполняется утилизация (предпочтительно вторичное использование отходов).
- Все компоненты изделия должны быть утилизированы согласно предписаниям законов страны, в которой выполняется утилизация (предпочтительно вторичное использование отходов).
- Для правильной утилизации прибор должен быть передан в уполномоченный центр по вторичной переработке, чтобы гарантировать, что все пригодные для повторного использования компоненты будут повторно использованы, а остальные материалы будут должным образом утилизированы.
- Во время монтажа убедитесь в том, что помещение достаточно вентилируется, чтобы предотвратить образование затхлого воздуха, который может быть вреден для здоровья пользователей.
- Во время эксплуатации и технического обслуживания следите за тем, чтобы все вредные отходы (масло, консистентная смазка и т. п.) утилизировались должным образом.
- Применяйте меры по снижению уровня шума.

Дальнейшая информация по правильному демонтажу и выводу наших продуктов из эксплуатации приведена в инструкциях по утилизации на сайте dometic.com.

- ▶ По возможности, передавайте упаковочный материал в отходы, подлежащие вторичной переработке.
- ▶ При эксплуатации, а также при ремонте и техническом обслуживании не допускайте повреждения и протечек хладагента. Он действует как парниковый газ и не должен попадать в атмосферу.



Если продукт окончательно выводится из эксплуатации, получите информацию в ближайшем центре по вторичной переработке или в торговой сети о соответствующих предписаниях по утилизации.

- ▶ Утилизируйте продукт только согласно действующим предписаниям по утилизации и повторному использованию в уполномоченном центре по переработке отходов.



Берегите окружающую среду!

Не утилизируйте аккумуляторы вместе с бытовыми отходами.

Возвращайте бракованные или использованные аккумуляторы в розничный магазин или утилизируйте их в пункте приема таких отходов.

Instrukcja oryginalna

Prosimy o uważne przeczytanie niniejszej instrukcji i przestrzeganie wszystkich zawartych w niej instrukcji postępowania, wskazówek i ostrzeżeń. Pozwoli to zapewnić, że produkt będzie zawsze prawidłowo instalowany, wykorzystywany i konserwowany. Niniejsza instrukcja MUSI przez cały czas pozostawać przy produkcie.

Korzystając z produktu, użytkownik potwierdza uważne przeczytanie wszelkich instrukcji, wskazówek i ostrzeżeń, ich zrozumienie oraz zobowiązuje się przestrzegać zawartych w nich warunków. Użytkownik zobowiązuje się wykorzystywać niniejszy produkt wyłącznie zgodnie z jego przeznaczeniem i zamierzonym zastosowaniem oraz z instrukcjami, wskazówkami i ostrzeżeniami wyszczególnionymi w niniejszej instrukcji produktu, jak również ze wszystkimi mającymi zastosowanie przepisami i regulacjami prawnymi. Nieprzestrzeganie zawartych tu instrukcji i ostrzeżeń może skutkować obrażeniami u użytkownika oraz osób trzecich, uszkodzeniem produktu lub też uszkodzeniem mienia w sąsiedztwie produktu. Zastrzega się możliwość wprowadzania zmian i aktualizacji niniejszej instrukcji produktu, wraz z instrukcjami, wskazówkami i ostrzeżeniami oraz powiązaną dokumentacją. Aktualne informacje dotyczące produktu można zawsze znaleźć na stronie documents.dometic.com.



Instrukcję montażu znajdą Państwo na stronie internetowej:

https://documents.dometic.com/?object_id=73226.

Wskazówki zawarte w niniejszej instrukcji montażu są przeznaczone dla fachowców w warsztatach, którzy znają odpowiednie wytyczne oraz podlegające zastosowaniu środki ochronne.

Spis treści

2	Wskazówki bezpieczeństwa	242
3	Odbiórcy instrukcji	243
4	W zestawie	244
5	Osprzęt	244
6	Użytkowanie zgodne z przeznaczeniem	244
7	Opis techniczny	244
8	Przed pierwszym użyciem	249
9	Obsługa klimatyzatora dachowego	250
10	Czyszczenie klimatyzatora dachowego	256
11	Konserwacja klimatyzatora dachowego	256
12	Usuwanie usterek	257
13	Gwarancja	258
14	Utylizacja	259

1 Objąsnienie symboli



OSTRZEŻENIE!

Wskazówka bezpieczeństwa: Wskazuje niebezpieczną sytuację, która – jeśli się jej nie uniknie – może prowadzić do śmierci lub poważnych obrażeń.



OSTROŻNIE!

Wskazówka bezpieczeństwa: Wskazuje niebezpieczną sytuację, która – jeśli się jej nie uniknie – może prowadzić do lekkich lub umiarkowanych obrażeń.



UWAGA!

Wskazuje sytuację, która – jeśli się jej nie uniknie – może prowadzić do powstania szkód materialnych.



WSKAZÓWKA

Dodatkowe informacje dotyczące obsługi produktu.

2 Wskazówki bezpieczeństwa

Nie ponosi on odpowiedzialności w szczególności za szkody pośrednie, które mogą powstać w wyniku awarii klimatyzatora dachowego.



OSTRZEŻENIE! Nieprzestrzeganie tych ostrzeżeń może prowadzić do śmierci lub ciężkich obrażeń.

Zagrożenie życia w wyniku porażenia prądem

- Uruchamianie urządzenia jest zabronione, gdy ma ono widoczne uszkodzenia.
- Zawsze należy odłączyć zasilanie prądem podczas wykonywania czynności na urządzeniu.
- Nie należy używać urządzenia z uszkodzoną obudową i przewodami.

Zagrożenie zdrowia

- Dzieci od 8. roku życia i osoby o ograniczonych możliwościach fizycznych, sensorycznych lub intelektualnych oraz osoby niedysponujące stosowną wiedzą i doświadczeniem mogą użytkować to urządzenie jedynie pod nadzorem innej osoby bądź uzyskania od niej informacji dotyczących bezpiecznego użytkowania i wynikających z tego zagrożeń.
- Dzieci nie mogą bawić się urządzeniem.
- Montażu, konserwacji i napraw klimatyzatora dachowego mogą dokonywać tylko specjaliści, którzy zapoznali się z zagrożeniami związanymi z korzystaniem z czynników chłodniczych i klimatyzatorów oraz ze stosownymi przepisami. Niefachowe naprawy mogą spowodować poważne niebezpieczeństwo. W celu przeprowadzenia naprawy należy zwrócić się do punktu serwisowego działającego w danym kraju.

Niebezpieczeństwo pożaru

- Otwory wentylacyjne nie mogą być zastonięte.
- Nie uszkodzić obiegu chłodniczego.
- Nie umieszczać urządzenia w pobliżu łatwopalnych płynów lub w zamkniętych pomieszczeniach.
- Należy uważać, aby nie składować ani nie montować łatwopalnych przedmiotów w pobliżu wylotu powietrza. Odstęp musi wynosić co najmniej 50 cm.
- W przypadku pożaru **nie należy** zdejmować górnej pokrywy klimatyzatora dachowego, ale użyć atestowanych środków gaśniczych. Do gaszenia nie należy używać wody.
- Do przyspieszania procesu odszraniania i czyszczenia nie należy używać żadnych innych środków oprócz tych, które zaleca producent.
- Urządzenie powinno być przechowywane w pomieszczeniach bez stale aktywnych źródeł zapłonu (np. otwartych płomieni, pracujących urządzeń gazowych lub pracujących grzejników elektrycznych).
- Nie przedziurawiać urządzenia, nie podpalać go ani nie wrzucać do ognia.
- Należy mieć świadomość faktu, że czynniki chłodnicze mogą być pozbawione zapachu.



OSTROŻNIE! Nieprzestrzeganie tych uwag może prowadzić do lekkich lub nieznacznych obrażeń.

Zagrożenie zdrowia

- Używaj urządzenia zawsze tylko zgodnie z jego przeznaczeniem.
- Nie dokonywać żadnych modyfikacji ani przebrojeń urządzenia.
- Nie sięgać do wylotów wentylacyjnych i nie wkładać żadnych przedmiotów do urządzenia.
- W razie usterek w obiegu chłodniczym klimatyzatora dachowego urządzenie musi zostać sprawdzone i naprawione przez specjalistyczną firmę. Czynnika chłodniczego nie można w żadnym wypadku wypuszczać do atmosfery.

**UWAGA! Niebezpieczeństwo uszkodzenia**

- Samochodem kempingowym z zamontowanym klimatyzatorem dachowym nie można w żadnym wypadku wjeżdżać do myjni.
- Należy dowiedzieć się od producenta pojazdu, czy ze względu na montaż klimatyzatora dachowego konieczny będzie odbiór techniczny i zmiana wysokości pojazdu w jego dokumentacji:
 - FreshJet 1700, 2000, 2200: Wysokość nadbudowy 225 mm
 - FreshJet 3200: Wysokość nadbudowy 248 mm

3 Odbiorcy instrukcji

Niniejsza instrukcja obsługi przeznaczona jest dla użytkowników klimatyzatora dachowego.

4 W zestawie

- Klimatyzator dachowy
- Jednostka nawiewna (Chillout ADB lub ADB)

5 Osprzęt

Elementy dostępne jako akcesoria (nie dostępne w zestawie):

Nazwa	Numer produktu	FJ 1700	FJ 2000	FJ 2200	FJ 3200
DC Kit PP12	9100300003	–	–	–	–
DC Kit DSP-T 12	9600007286	•	•	•	•
DC Kit DSP-T 24	9600007287	•	•	•	•



WSKAZÓWKA

Dzięki modułowi rozszerzenia DC (osprzęt) klimatyzator dachowy Dometic FreshJet można używać również podczas jazdy.

6 Użytkowanie zgodne z przeznaczeniem

Klimatyzator dachowy Dometic FreshJet nadaje się wyłącznie do samochodów campingowych, kamperów i innych pojazdów z pomieszczeniami mieszkalnymi. **Nie** nadaje się do stosowania w domach lub mieszkaniach.

Klimatyzator dachowy **nie** jest przeznaczony do instalacji w maszynach budowlanych, rolniczych ani podobnych urządzeniach roboczych. Przy zbyt silnych wibracjach nie gwarantuje się prawidłowego działania urządzenia.

Działanie klimatyzatora dachowego gwarantowane jest dla określonego zakresu temperatur pracy (patrz ulotka z danymi technicznymi).

Niniejszy produkt jest przystosowany wyłącznie do wykorzystywania zgodnie z jego przeznaczeniem oraz zamierzonym zastosowaniem według niniejszej instrukcji.

Niniejsza instrukcja zawiera informacje, które są niezbędne do prawidłowego montażu i/lub obsługi produktu. Nieprawidłowy montaż i/lub niewłaściwa obsługa lub konserwacja powodują niezadawalające działanie i mogą prowadzić do uszkodzeń.

Producent nie ponosi żadnej odpowiedzialności za ewentualne obrażenia lub uszkodzenia produktu wynikłe z następujących przyczyn:

- Nieprawidłowy montaż lub podłączenie, w tym zbyt wysokie napięcie
- Niewłaściwa konserwacja lub użycie innych części zamiennych niż oryginalne części zamienne dostarczone przez producenta
- Wprowadzanie zmian w produkcie bez wyraźnej zgody producenta
- Użytkowanie w celach innych niż opisane w niniejszej instrukcji obsługi

Firma Dometic zastrzega sobie prawo do zmiany wyglądu i specyfikacji produktu.

7 Opis techniczny

Klimatyzator dachowy doprowadza do wnętrza pojazdu zimne, osuszone powietrze bez pyłu i zabrudzeń.

Wbudowane w jednostkę nawiewną lampy LED z możliwością przyciemniania zapewniają przyjemne oświetlenie (nie dostępne we wszystkich modelach).

Klimatyzatorem steruje się za pomocą pilota.



WSKAZÓWKA

Klimatyzator może obniżyć temperaturę we wnętrzu pojazdu do określonej wartości. Osiągana temperatura zależy od typu pojazdu, temperatury otoczenia i wydajności chłodniczej klimatyzatora.

Jeśli temperatura zewnętrzna spada poniżej 16 °C, klimatyzator dachowy przestaje chłodzić. W takim przypadku należy używać tylko trybu „Recykulacja” (☸).

Klimatyzator dachowy jest chroniony przed przepięciem. Gdy napięcie zasilania przekroczy 265 V, klimatyzator dachowy wyłącza się. Gdy napięcie znowu znajdzie się w dozwolonym zakresie, klimatyzator włączy się ponownie.

7.1 Części

Obieg chłodniczy klimatyzatora dachowego składa się z następujących głównych części (rys. **1**, strona 3):

- **Sprężarka (1)**
Sprężarka zasysa czynnik chłodniczy i kompresuje go. W ten sposób podnosi się ciśnienie i temperatura czynnika chłodniczego.
- **Kondensator (2)**
Wbudowany skraplacz działa jak chłodnica lub wymiennik ciepła. Przepływające powietrze odbiera ciepło, gorący gaz chłodzący oziębia się i przechodzi w stan ciekły.
- **Parownik (3)**
Parowniki ochładzają przepływające powietrze i osuszają je. Czynnik chłodniczy odbiera ciepło i paruje.
- **Dmuchała (4)**
Ochłodzone powietrze jest dostarczane do wnętrza pojazdu przez dmuchałę i jednostkę nawiewną.



Przegląd wszystkich części:

- FreshJet 1700: rys. **10**, strona 11
- FreshJet 2000, 2200 (również dla modeli z ogrzewaniem oraz Soft Start): rys. **11**, strona 12
- FreshJet 3200: rys. **12**, strona 13
- Montaż jednostki nawiewnej Chillout ADB: rys. **13**, strona 14
- Montaż jednostki nawiewnej ADB: rys. **14**, strona 14

7.2 Panel sterowania

Na jednostce nawiewnej klimatyzatora znajduje się panel obsługi (rys. **2**, strona 4).









Obejmuje on następujące elementy obsługi i sygnalizacji:



Nr	Objaśnienie		
1	Dioda LED statusu	Nie świeci się:	Klimatyzator jest wyłączony.
		Świeci się na pomarańczowo:	Klimatyzator jest w trybie czuwania (stand by).
		Świeci się na zielono:	Klimatyzator jest włączony.
		Miga na zielono:	Tylko w przypadku modeli z pompą ciepłą: Klimatyzator przygotowuje ogrzewanie lub rozmrażanie jest aktywne.
		Miga na zielono/pomarańczowo:	Klimatyzator dachowy w trybie zimowym
		Świeci się na czerwono:	Tylko jeśli urządzenie jest podłączone również do 12 V $\overline{\text{---}}$: Brak napięcia zasilającego 230 V \sim .
		Stałe miganie na czerwono (- - - -):	Nadnapięcie Gdy napięcie znowu znajdzie się w dozwolonym zakresie, klimatyzator włączy się ponownie.
		Powolne miganie na czerwono (- -):	Zakłócenie działania wewnętrzneho czujnika temperatury E1
Średnio szybkie miganie na czerwono (- - - -):	Zakłócenie działania zewnętrzneho czujnika temperatury E2		
2	Przycisk 	Włącza, wyłącza klimatyzator dachowy oraz przełącza go na tryb oczekiwania. Dłuższe przyciskanie przycisku powoduje włączenie trybu automatycznego.	
3	Przycisk 	Włącza, wyłącza oraz przyciemnia światło. Jest aktywny tylko, gdy klimatyzator jest włączony lub jest w trybie oczekiwania.	
4	Odbiornik IR do pilota		

7.3 Pilot

Wszystkie ustawienia (np. ustawienie temperatury, ustawienie timera) są przenoszone za pomocą pilota do klimatyzatora dachowego.







Na pilocie znajdują się następujące elementy obsługi i sygnalizacji (rys. 3, strona 5):

Nr	Objaśnienie
1	<p>Wyświetlacz: pokazuje następujące informacje:</p> <ul style="list-style-type: none"> • Godzina • Wymagana temperatura (wartość zadanej) w °C lub °F • Rzeczywista temperatura pomieszczenia • Tryb klimatyzacji • Poziom dmuchawy • Symbole aktywnych funkcji dodatkowych • Status baterii
2	<p>Przycisk : Włączanie klimatyzatora i pilota lub przełączanie na tryb oczekiwania (stand by)</p>
3	<p>Przycisk : Wybór poziomu nawiewu</p>
4	<p>Przycisk MODE: Wybór trybu klimatyzacji</p>
5	<p>Przycisk : Aktywacja funkcji Sleep. Włączenie funkcji Sleep powoduje automatyczną zmianę wymaganej temperatury w celu zapewnienia przyjemnej temperatury do spania.</p>
6	<p>Przycisk : Jednokrotne naciśnięcie: Wyświetla się aktualna temperatura we wnętrzu pojazdu (wyświetlany jest symbol ). Ponowne naciśnięcie: Wyświetla ustawioną temperaturę.</p>
7	<p>Przycisk : Aktywacja funkcji „I feel”. Za pomocą funkcji „I feel” wymagana wartość temperatury jest dopasowywana co 10 minut do temperatury, którą mierzy pilot.</p>
8	<p>Przycisk °C/°F: Przełączanie jednostek temperatury pomiędzy stopniami Celsjusza (°C) i Fahrenheita (°F)</p>
9	<p>Przycisk : Programowanie timera i ustawianie godziny</p>
10	<p>Przycisk SET: Potwierdzanie i zapisywanie danych</p>
11	<p>Przycisk : Włączanie lub wyłączanie światła na klimatyzatorze dachowym oraz aktywowanie funkcji ściemniania. Przycisk  działa także przy wyłączonym pilocie.</p>
12	<p>Przycisk +: zwiększanie wartości</p>

Nr	Objaśnienie
13	Przycisk –: Zmniejszanie wartości
14	Symbol  (baterie wyczerpane) Wyświetla się, kiedy baterie pilota są wyczerpane. W takim przypadku należy wymienić baterie, patrz rozdz. „Wymiana baterii w pilocie” na stronie 255.
15	Symbol  (wysyłanie wartości) Wyświetla się krótko podczas wysyłania wartości z pilota do klimatyzatora.





7.4 Tryby klimatyzacji

Klimatyzator dachowy ma trzy tryby klimatyzacji:

Tryb klimatyzacji	Komunikat na wyświetlaczu	Objaśnienie
Automatyczny		Użytkownik określa temperaturę, klimatyzator dachowy chłodzi lub ogrzewa (tylko dla modeli z ogrzewaniem) wnętrze pojazdu do tej temperatury i steruje potrzebną mocą dmuchawy. W tym trybie przycisk  jest nieaktywny.
Chłodzenie		Użytkownik określa temperaturę i moc dmuchawy, klimatyzator chłodzi wnętrze pojazdu do tej temperatury.
Ogrzewanie		Tylko w przypadku modeli z ogrzewaniem Użytkownik określa temperaturę i moc dmuchawy, klimatyzator podgrzewa wnętrze pojazdu do tej temperatury.
Recykulacja		Użytkownik określa poziom wentylacji, klimatyzator dachowy wdmuchuje powietrze do wnętrza pojazdu.
Osuszanie powietrza		Użytkownik określa temperaturę, klimatyzator chłodzi wnętrze pojazdu do tej temperatury, steruje wymaganą mocą dmuchawy i osusza powietrze wewnątrz pojazdu (tryb recykulacji). W tym trybie przycisk  jest nieaktywny.

7.5 Funkcje dodatkowe

Klimatyzator dachowy ma następujące funkcje dodatkowe:

Funkcja dodatkowa	Komunikat na wyświetlaczu	Objaśnienie
Timer		Klimatyzator włącza się o godzinie ustawionej przez użytkownika.
		Klimatyzator wyłącza się o godzinie ustawionej przez użytkownika.
		Klimatyzator włącza się i wyłącza o ustawionych godzinach.
Sleep (Sen)		Ustawiona temperatura zmienia się po godzinie o 1 °C, a po dwóch godzinach o 2 °C w celu zapewnienia przyjemnej temperatury do spania.
I feel		Pilot mierzy temperaturę we wnętrzu pojazdu i przekazuje zmierzoną wartość co 10 minut do klimatyzatora. Klimatyzator dostosowuje wymaganą temperaturę do tej wartości.
Tryb zimowy		Tryb zimowy jest sygnalizowany miganiem diody LED na zielono/pomarańczowo.

8 Przed pierwszym użyciem

Kontrole przed uruchomieniem

Przed włączeniem klimatyzatora należy uwzględnić następujące zalecenia i uwagi:

- ▶ Sprawdzić, czy napięcie zasilania i częstotliwość napięcia odpowiadają danym technicznym, patrz wkładka.
- ▶ Upewnić się, czy otwór wlotu powietrza i dysze powietrzne nie są zatkane. Wszystkie kratki wentylacyjne muszą być zawsze otwarte, aby zapewniona była optymalna wydajność klimatyzatora.





OSTROŻNIE! Ryzyko obrażeń!

Nie należy wkładać palców ani żadnych przedmiotów w dysze powietrzne lub kratki wlotowe.

Ustawianie godziny

- ▶ Ustawić aktualną godzinę, zob. rozdz. „Ustawianie godziny” na stronie 255.

Ustawianie pilota

- ▶ Włożyć baterie (patrz rozdz. „Wymiana baterii w pilocie” na stronie 255).
- ✓ Na wyświetlaczu przez 5 sekund widoczne są wszystkie symbole.
- ▶ W ciągu tych 5 sekund nacisnąć jednocześnie przycisk  i .
- ✓ Na wyświetlaczu pojawi się standardowy numer modelu.

- ▶ W ciągu 3 sekund naciśnięć jednocześnie przycisk **+ i -**, aby wybrać model numeru:
 - FreshWell 3000: 02
 - FreshJet: 07
 - FreshLight: 11
- ✓ Na wyświetlaczu przez 5 sekund widoczne są wszystkie symbole.
- ✓ Pilot jest gotowy do pracy.

9 Obsługa klimatyzatora dachowego

9.1 Podstawowe wskazówki dotyczące obsługi

Klimatyzator ma trzy tryby pracy:

Tryb pracy	Cechy
Wył.	Klimatyzator jest wyłączony, pilot jest nieaktywny.
Oczekiwanie	Klimatyzator jest gotowy do pracy i można go włączyć za pomocą pilota. Można używać oświetlenia.
Włączony	Klimatyzator chłodzi wnętrze pojazdu.
Tryb zimowy	Klimatyzator dachowy pracuje w specjalnym trybie ogrzewania, który włącza się przy temperaturze 7 °C i wyłącza, gdy temperatura wzrośnie powyżej 10 °C.

Za pomocą **panelu obsługi** można

- włączyć i wyłączyć klimatyzator dachowy oraz przełączyć go w tryb oczekiwania lub tryb zimowy
- włączyć, wyłączyć oraz przyciemnić światło

Za pomocą **pilota** można:

- włączyć klimatyzator z trybu oczekiwania i przełączyć go ponownie w tryb oczekiwania
- włączyć, wyłączyć oraz przyciemnić światło
- dokonać ustawień,
- wybrać funkcje dodatkowe.

9.2 Korzystanie z pilota

Pilot podczas obsługi **musi** być skierowany na odbiornik IR (rys. 2 4, strona 4) na panelu obsługi.

- ▶ Naciśnięć przycisk.
- ✓ Wartość zostanie wysłana bezpośrednio do klimatyzatora.
- ✓ Klimatyzator potwierdza odbiór danych, wydając wysoki dźwięk.

Po wprowadzeniu wszystkich ustawień należy skierować pilota na odbiornik IR na panelu obsługi i nacisnąć przycisk **SET**. Spowoduje to ponowne wysłanie danych do klimatyzatora. Klimatyzator potwierdza odbiór danych, wydając wysoki dźwięk.

Przełączanie pilota na tryb oczekiwania lub włączanie pilota

W trybie oczekiwania wyświetlacz pilota pokazuje tylko godzinę.

Jeśli pilot nie jest skierowany na odbiornik IR (rys. 2 4, strona 4) na panelu obsługi, można przełączyć samego pilota niezależnie od klimatyzatora w tryb oczekiwania lub włączyć go:

- ▶ Należy nacisnąć przycisk ①.

9.3 Uwagi dotyczące optymalizacji wykorzystania

Stosowanie się do poniższych uwag umożliwi zoptymalizowanie sposobu działania klimatyzatora:

- Należy poprawić izolację cieplną pojazdu poprzez uszczelnienie szczelin i powieszenie na oknach rolet lub zasłon odbijających promienie słoneczne.
- Jeśli samochód był narażony przez dłuższy czas na promieniowanie słoneczne: Włączyć klimatyzator dachowy dopiero po otwarciu okien, ustawiając na pewien czas tryb „Recykulacja” (☸) przed włączeniem trybu „Chłodzenie” (❄️).
- Przy włączonym trybie „Chłodzenie” (❄️) należy unikać niepotrzebnego otwierania drzwi i okien.
- Skierować odpowiednio dysze powietrzne.
- Należy pamiętać, aby nie zakrywać dyszy powietrznych i kratek wlotowych chusteczkami, papierem ani innymi przedmiotami.

9.4 Włączanie i wyłączanie klimatyzatora dachowego



WSKAZÓWKA

Po włączeniu klimatyzator rozpoczyna pracę zgodnie z ostatnio ustawionymi wartościami.

Panel obsługi

Rysunek przedstawia, jak można włączać i wyłączać klimatyzator lub przełączać go na tryb oczekiwania za pomocą panelu obsługi. W tym celu należy nacisnąć przycisk ①, jak pokazano na rysunku:

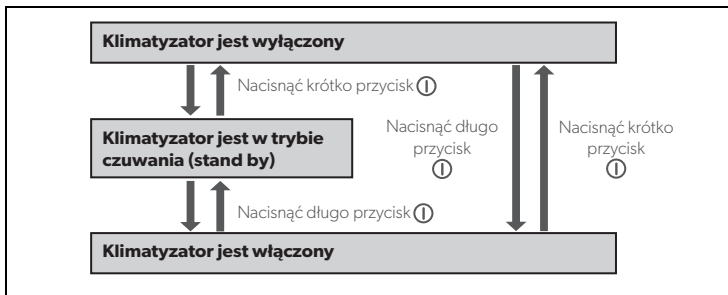

Przykład: Klimatyzator jest w trybie czuwania. Należy go wyłączyć.

- ▶ Nacisnąć krótko przycisk ①.
- ✓ Klimatyzator zostanie wyłączony.

Pilot

**WSKAZÓWKA**

- Aby można było obsługiwać klimatyzator za pomocą pilota, klimatyzator musi być włączony lub w trybie oczekiwania.
- Pilot umożliwia włączenie klimatyzatora z trybu oczekiwania i ponowne przełączenie na tryb oczekiwania. W tym celu należy nacisnąć przycisk ①.
- Tylko w przypadku modeli z ogrzewaniem:

Jeśli wyłączysz klimatyzator dachowy z trybu „Ogrzewanie” (☀️) za pomocą pilota zdalnego, dmuchawa wewnętrzna pracuje jeszcze parę minut, aby zapobiec nagrzaniu urządzenia. Dioda LED miga pomarańczowym światłem. Za pomocą przycisku ① na panelu obsługi można całkowicie wyłączyć klimatyzator dachowy.

9.5 Wybór trybu klimatyzacji

▶ Należy wybrać odpowiedni tryb klimatyzacji za pomocą przycisku **MODE**, zob. rozdz. „Tryby klimatyzacji” na stronie 248.

- ✓ Klimatyzator potwierdza odbiór danych, wydając wysoki dźwięk.
- ✓ Klimatyzator przełącza się na wybrany tryb klimatyzacji.

9.6 Ręczny wybór poziomu nawiewu

Dmuchawa steruje natężeniem dopływu powietrza.

W trybie „Chłodzenie” (❄️) i „Recykulacja” (🌀) można ręcznie ustawić poziom nawiewu. W pozostałych trybach klimatyzacji klimatyzator steruje automatycznie poziomem nawiewu.

Komunikat na wyświetlaczu**Objaśnienie**

Pięć stopni nawiewu

(najniższy stopień nawiewu jest **niedostępny** w trybie „Ogrzewanie” (☀️))



Tryb automatyczny, dostępny tylko w trybie „Chłodzenie” (❄️), „Ogrzewanie” (☀️) i „Osuszanie” (💧).

- ▶ Należy wybrać odpowiedni poziom nawiewu za pomocą przycisku (🌀).
- ✓ Klimatyzator potwierdza odbiór danych, wydając wysoki dźwięk.
- ✓ Poziom nawiewu został ponownie ustawiony.

9.7 Ustawianie temperatury**Tryb „Chłodzenie”**

W trybie „Automatycznym” (A), „Chłodzenie” (❄️) oraz „Osuszanie” (💧) można ustawić temperaturę pomiędzy 16 °C oraz 31 °C za pomocą pilota.

- ▶ Wybrać odpowiednią temperaturę za pomocą przycisku + lub -.
- ✓ Klimatyzator potwierdza odbiór danych, wydając wysoki dźwięk.
- ✓ Temperatura została ustawiona w klimatyzatorze.

Tryb „Ogrzewanie” (tylko dla modeli z ogrzewaniem)

W trybie „Automatycznym” (A) oraz „Ogrzewanie” (☼) można ustawić temperaturę pomiędzy 16 °C oraz 31 °C za pomocą pilota.

- ▶ Wybrać odpowiednią temperaturę za pomocą przycisku + lub –.
- ✓ Klimatyzator potwierdza odbiór danych, wydając wysoki dźwięk.
- ✓ Temperatura została ustawiona w klimatyzatorze.

9.8 Ustawianie dyszy powietrznych

Dopływem powietrza do wnętrza pojazdu można sterować za pomocą ustawienia dyszy powietrznych (rys. 4, strona 6).

- ▶ **Chillout ADB:** Przesłać płytki (1) dyszy powietrznych za pomocą pokręteł (2) w odpowiednim kierunku.
- ▶ **ADB:** Przesłać płytki (1) dyszy powietrznych niezależnie od siebie za pomocą pokręteł (2, 3, 4) w żądanych kierunkach. Strumień powietrza można przestawiać w prawo i w lewo oraz w stronę sufitu i podłogi. Za pomocą zasuw (5) można rozdzielać powietrze bardziej do przodu lub do tyłu.

9.9 Programowanie timera

Za pomocą funkcji timera można ustawić wymagany czas działania klimatyzacji. Można podać tylko czas włączenia, tylko czas wyłączenia lub obie wartości.





WSKAZÓWKA



Jeśli podczas programowania timera przez 15 sekund nie zostanie naciśnięty żaden przycisk na pilocie, wówczas pilot wraca do trybu wyjściowego.

- ▶ Przed programowaniem timera należy wybrać tryb klimatyzacji i wszystkie wymagane wartości (np. temperaturę).





Ustawianie czasu włączenia

- ▶ Należy nacisnąć jednokrotnie przycisk .
- ✓ Na wyświetlaczu pilota pulsuje symbol **ON** ()
- ▶ Należy ustawić za pomocą przycisków + lub – godzinę, o której klimatyzator dachowy powinien się włączyć.
- ▶ Należy przycisnąć przycisk **SET**, aby przesłać wartość do klimatyzatora.
- ✓ Czas włączenia zostanie ustawiony w klimatyzatorze.
O ustawionej godzinie klimatyzator zaczyna działać w wybranym trybie klimatyzacji.
- ▶ Przetęczyć klimatyzator dachowy na tryb czuwania.

Ustawienie czasu wyłączenia

- ▶ Należy dwukrotnie nacisnąć przycisk .
- ✓ Na wyświetlaczu pilota pulsuje symbol **OFF** ()
- ▶ Należy ustawić za pomocą przycisków + lub – godzinę, o której klimatyzator dachowy powinien się wyłączyć.
- ▶ Należy przycisnąć przycisk **SET**, aby przesłać wartość do klimatyzatora.
- ✓ Czas wyłączenia zostanie ustawiony w klimatyzatorze.
Klimatyzator działa w wybranym trybie klimatyzacji do nadejścia ustawionej godziny.

Ustawianie godziny włączenia i wyłączenia

- ▶ Należy nacisnąć trzykrotnie przycisk .
- ✓ Na wyświetlaczu pilota pulsuje symbol **ON** ()
Symbol **OFF** () jest widoczny.
- ▶ Należy ustawić za pomocą przycisków + lub – godzinę, o której klimatyzator dachowy powinien się włączyć.
- ▶ Ponownie nacisnąć przycisk .
- ✓ Na wyświetlaczu pilota pulsuje symbol **OFF** ()

- ▶ Należy ustawić za pomocą przycisków **+** lub **-** godzinę, o której klimatyzator dachowy powinien się wyłączyć.
- ▶ Należy przycisnąć przycisk **SET**, aby przesłać wartość do klimatyzatora.
- ✓ Godzina włączenia i wyłączenia zostaną ustawione w klimatyzatorze.
 - O ustawionej godzinie klimatyzator włącza się i działa w wybranym trybie klimatyzacji do nadejścia drugiej ustawionej godziny.
- ▶ Przełączyć klimatyzator dachowy na tryb czuwania.

Anulowanie ustawienia timera

Aby anulować ustawienia timera, należy wykonać następujące kroki:

- ▶ Cztery razy nacisnąć przycisk .
- ✓ Symbol timera gaśnie.
- ✓ Ustawienie zostało anulowane.



9.10 Aktywacja funkcji Sleep (Sen)



WSKAZÓWKA

Funkcja Sleep jest wyłączona w trybie recyrkulacji (.

Przy włączonej funkcji Sleep ustawiona temperatura zmienia się po godzinie o 1 °C, a po dwóch godzinach o 2 °C w celu zapewnienia przyjemnej temperatury do spania.

- ▶ Należy ustawić odpowiednią temperaturę (zob. rozdz. „Ustawianie temperatury” na stronie 252).
- ▶ Należy nacisnąć przycisk .
- ✓ Na wyświetlaczu pojawia się symbol .
- Funkcja Sleep (Sen) jest aktywna.
- ▶ W celu wyłączenia funkcji Sleep nacisnąć ponownie przycisk .



WSKAZÓWKA

Funkcja Sleep zostaje wyłączona po naciśnięciu przycisku **MODE**.

9.11 Ustawianie dodatkowej funkcji „I feel”

Jeśli funkcja jest włączona, pilot mierzy temperaturę we wnętrzu pojazdu i przekazuje zmierzoną wartość co 10 minut do klimatyzatora. Klimatyzator dostosowuje wymaganą temperaturę do tej wartości. Funkcja „I feel” jest aktywna tylko wtedy, gdy temperatura wynosi pomiędzy +18 °C a +29 °C.

- ▶ Należy nacisnąć przycisk .
- ✓ Na wyświetlaczu pojawia się symbol .
- Funkcja „I feel” jest aktywowana.
- ▶ Położyć pilot tak, aby był skierowany na odbiornik IR (rys. 2 4, strona 4) na panelu obsługi. W przeciwnym razie wartości nie mogą zostać przesłane do klimatyzatora dachowego.



WSKAZÓWKA

Pilot nie powinien znajdować się w części pomieszczenia, która jest znacznie cieplejsza lub zimniejsza niż średnia temperatura pomieszczenia. Nie powinien np. leżeć na słońcu ani przed klimatyzatorem.

Gdy temperatura wzrośnie powyżej +29 °C lub spadnie poniżej +18 °C, następuje wyłączenie funkcji „I feel”.

- ✓ Na wyświetlaczu trzy razy zamiga symbol  i zgaśnie.

9.12 Obsługa lamp (w określonych modelach)

Lampki na klimatyzatorze można przyciemniać. Po włączeniu lampki świecą z taką jasnością, jaka była ustawiona przed wyłączeniem oświetlenia.



WSKAZÓWKA

Przycisk  na pilocie jest aktywny również wówczas, gdy pilot jest wyłączony.



Włączanie/Wyłączanie światła na panelu obsługi

- ▶ W celu włączenia lub wyłączenia lampek nacisnąć krótko przycisk .





Przyciemnianie światła na panelu obsługi

- ▶ Naciskać przycisk  aż do uzyskania odpowiedniego przyciemnienia lampek.

Włączanie/Wyłączanie światła za pomocą pilota

- ▶ Aby włączyć lub wyłączyć lampki, nacisnąć przycisk .
- ✓ Na wyświetlaczu pojawia się symbol , gdy światło jest **włączone**.

Przyciemnianie światła za pomocą pilota

- ▶ Wcisnąć przycisk  na 2 s.
- ✓ Na wyświetlaczu miga symbol .
- ▶ Naciskać przycisk **-** lub **+** aż do uzyskania odpowiedniego przyciemnienia.
Światło można przyciemnić do poziomu 20 %, 40 %, 60 %, 80 % i 100 %.
- ▶ Aby wyłączyć funkcję przyciemniania, należy ponownie nacisnąć przycisk .
- ✓ Świeci się symbol .

9.13 Wymiana baterii w pilocie

Baterie należy wymienić, kiedy na wyświetlaczu pojawi się symbol .

Schówek na baterie znajduje się na spodzie pilota.

- ▶ Należy nacisnąć lekko pokrywę schowka na baterie i przesunąć ją zgodnie za strzałką.
- ▶ Należy włożyć nowe baterie (2 x typ AAA) do pilota, jak pokazano w schowku.
- ▶ Następnie zamknąć pokrywę przegrody na baterie.



Chroń środowisko naturalne!

Baterie nie należą do odpadów domowych!

Zużyte baterie należy przekazać do punktu sprzedaży lub punktu przyjmującego surowce wtórne.

9.14 Ustawianie godziny

Aby zaprogramować timer, na pilocie musi być ustawiony aktualny czas. Na wyświetlaczu pilota wyświetlana jest godzina.

W celu ustawienia godziny, należy wykonać następujące czynności:



WSKAZÓWKA

Jeśli podczas ustawiania godziny przez 10 sekund nie zostanie naciśnięty żaden przycisk na pilocie, wówczas pilot wraca do trybu wyjściowego.

- ▶ Naciskać przycisk  tak długo, aż wyświetli się tryb ustawiania godziny.
- ✓ Godzina pulsuje na wyświetlaczu pilota.
- ▶ Należy ustawić aktualną godzinę za pomocą przycisku + lub –
Wcisnąć przycisk + lub – na dłużej niż 2 s, aby szybciej ustawić czas.
- ▶ Należy przycisnąć przycisk **SET**, aby potwierdzić godzinę.

9.15 Ustawianie trybu zimowego

Tryb zimowy to specjalny tryb ogrzewania, który włącza się przy temperaturze 7 °C i wyłącza, gdy temperatura wzrośnie powyżej 10 °C.

- ▶ Wcisnąć oba przyciski na panelu sterowania na 5 s, aby aktywować tryb zimowy.
- ✓ Dioda LED miga na zielono/pomarańczowo.
- ✓ Wszystkie pozostałe funkcje są wyłączone.
- ▶ W celu dezaktywacji trybu zimowego nacisnąć przycisk  na panelu sterowania, co spowoduje wyłączenie klimatyzatora.

10 Czyszczenie klimatyzatora dachowego



UWAGA! Niebezpieczeństwo uszkodzenia!

- Klimatyzatora dachowego nie należy czyścić za pomocą urządzenia wysokociśnieniowego. Przedostająca się do środka woda może uszkodzić klimatyzator.
- Zabronione jest używanie do czyszczenia ostrych i twardych przedmiotów ani środków czyszczących, ponieważ mogą one uszkodzić klimatyzator.
- Do czyszczenia klimatyzatora stosować jedynie wodę z łagodnym środkiem czyszczącym. W żadnym wypadku nie należy stosować benzyny, oleju napędowego ani rozpuszczalników.

- ▶ Obudowę klimatyzatora i jednostkę nawiewną należy czyścić od czasu do czasu wilgotną ściereczką.
- ▶ Usuwać regularnie liście i inne zabrudzenia z otworów wentylacyjnych (rys. 5 1, strona 7) klimatyzatora. Należy przy tym uważać, aby nie uszkodzić płytek klimatyzatora.
- ▶ Od czasu do czasu należy czyścić pilota lekko wilgotną ściereczką. Wyświetlacz zaleca się czyścić chusteczką do okularów.

11 Konserwacja klimatyzatora dachowego



OSTRZEŻENIE!

Prace konserwacyjne inne niż opisane w instrukcji mogą wykonywać tylko specjaliści, którzy zapoznali się z zagrożeniami związanymi z czynnikami chłodniczymi oraz stosownymi przepisami. Niefachowe naprawy mogą spowodować poważne niebezpieczeństwo.

Interwał	Kontrola/Konserwacja
Regularnie	Należy sprawdzić odpływy skondensowanej wody: <ul style="list-style-type: none"> ▶ Sprawdzić, czy odpływy skondensowanej wody (rys. 6 1, strona 7) po bokach klimatyzatora dachowego są odkryte i czy woda może swobodnie odpływać.
Regularnie	Należy czyścić filtr jednostki wywiewnej (rys. 7 , strona 8): <ul style="list-style-type: none"> ▶ Zdjąć ręcznie pokrywę (1) filtra. ▶ Wyjąć filtr (2). ▶ Należy oczyścić filtr (2) za pomocą roztworu środka myjącego i osuszyć go. ▶ Należy ponownie założyć suchy filtr (2). ▶ Założyć pokrywę (1).
Raz w roku	Sprawdzić uszczelnienia profili: <ul style="list-style-type: none"> ▶ Sprawdzić, czy w uszczelnieniu profilu klimatyzatora na dachu pojazdu nie pojawiły się rysy i inne uszkodzenia.
Raz w roku	Należy zlecać konserwację wymiennika ciepła: <ul style="list-style-type: none"> ▶ Konserwację wymiennika ciepła należy zlecać specjalistycznemu warsztatowi.
Raz w roku	Wymiana filtra z aktywnym węglem (rys. 7 , strona 8): <ul style="list-style-type: none"> ▶ Zdjąć ręcznie pokrywę (1) filtra. ▶ Wyjąć filtr (2). ▶ Następnie należy wyjąć filtr z aktywnym węglem (3). ▶ Należy oczyścić filtr (2) za pomocą roztworu środka myjącego i osuszyć go. ▶ Należy włożyć nowy filtr z aktywnym węglem. ▶ Należy ponownie założyć suchy filtr (2). ▶ Założyć pokrywę (1).

12 Usuwanie usterek

Usterka	Przyczyna	Usuwanie
Klimatyzator dachowy stale się wyłącza.	Włączył się czujnik oblodzenia.	Temperatura zewnętrzna jest zbyt niska lub wszystkie dysze powietrzne są zamknięte.

Usterka	Przyczyna	Usuwanie
Brak chłodzenia	Klimatyzator dachowy nie jest ustawiony na chłodzenie.	▶ Należy ustawić klimatyzator na chłodzenie.
	Temperatura otoczenia przekracza 52 °C.	Klimatyzator umieszczony jest przeznaczony do pracy przy temperaturze otoczenia jedynie do 52 °C.
	Ustawiona temperatura jest wyższa niż temperatura pomieszczenia.	▶ Należy wybrać niższą temperaturę.
	Temperatura otoczenia jest niższa niż 16 °C.	Klimatyzator dachowy jest przeznaczony do pracy przy temperaturze otoczenia od 16 °C.
	Jeden z czujników temperatury jest uszkodzony.	▶ Zwrócić się do autoryzowanego warsztatu.
Dmuchała parowacza jest uszkodzona.		
Dmuchała kondensatora jest uszkodzona.		
Mały strumień powietrza	Wlot powietrza jest zatkany.	Usunąć liście i inne zabrudzenia z płytek wentylacyjnych klimatyzatora.
	Dmuchała jest uszkodzona.	▶ Zwrócić się do autoryzowanego warsztatu.
Pojawienie się wody w pojeździe.	Otwory odpływowe skondensowanej wody są zatkane.	▶ Należy oczyścić otwory odpływowe skondensowanej wody.
	Uszczelki są uszkodzone.	▶ Zwrócić się do autoryzowanego warsztatu.
Klimatyzator dachowy nie włącza się	Nie ma napięcia zasilającego (230 V~).	▶ Należy sprawdzić zasilanie.
	Napięcie jest zbyt niskie (poniżej 200 V~). Przetwornik napięcia jest uszkodzony.	▶ Zwrócić się do autoryzowanego warsztatu.
	Jeden z czujników temperatury jest uszkodzony.	
Klimatyzator dachowy nie włącza się	Zabezpieczenie elektryczne zasilania jest niewystarczające.	▶ Należy sprawdzić zabezpieczenie elektryczne zasilania.
	Jeden z czujników temperatury jest uszkodzony.	▶ Zwrócić się do autoryzowanego warsztatu.
Klimatyzator dachowy nie włącza się	Zabezpieczenie elektryczne zasilania jest niewystarczające.	▶ Należy sprawdzić zabezpieczenie elektryczne zasilania.

13 Gwarancja

Obowiązuje ustawowy okres gwarancji. Jeśli produkt jest uszkodzony, należy zgłosić się do partnera serwisowego w danym kraju.

Nasi specjaliści służą chętnie pomocą i omówią z Państwem dalszy przebieg gwarancji.

14 Utylizacja

Przepisy dotyczące ochrony środowiska i prawidłowej utylizacji

Wszystkie organizacje muszą stosować szereg środków w celu rozpoznawania, oceny i kontroli wpływu swojej działalności (produkcja, produkty, usługi, itp.) na środowisko.

Środki mające na celu rozpoznanie istotnych skutków dla środowiska muszą uwzględniać następujące czynniki:

- wykorzystanie surowców i naturalnych zasobów
- emisja do atmosfery
- wycieki cieczy
- utylizacja i recykling
- skażenie gleby

Aby zminimalizować skutki dla środowiska producent przedstawia szereg wskazówek, których musi przestrzegać każdy, kto ma styczność z urządzeniem w okresie jego użytkowania.

- Wszystkie materiały opakowaniowe muszą zostać zutylizowane (najlepiej zrecyklingowane) zgodnie z przepisami kraju, w którym odbywa się utylizacja.
- Wszystkie części produktu muszą zostać zutylizowane (najlepiej zrecyklingowane) zgodnie z przepisami kraju, w którym odbywa się utylizacja.
- W celu odpowiedniej utylizacji należy przekazać urządzenie do autoryzowanego centrum recyklingu, aby zagwarantować, że wszystkie części nadające się do recyklingu zostaną ponownie wykorzystane a pozostałe materiały zostaną właściwie usunięte.
- Podczas instalacji należy zadbać o wystarczającą wentylację pomieszczenia, aby zapobiec powstawaniu stęchlącego powietrza, które jest szkodliwe dla zdrowia użytkownika.
- Podczas eksploatacji i konserwacji należy zapewnić prawidłową utylizację wszystkich szkodliwych odpadów (olej, smar itp.).
- Dbać o niskie natężenie hałasu.

Dodatkowe informacje dotyczące prawidłowego demontażu naszych produktów znajdują się w instrukcjach dotyczących recyklingu na stronie dometic.com.

- ▶ Opakowanie należy wyrzucić do odpowiedniego pojemnika na odpady do recyklingu.
- ▶ Podczas eksploatacji, napraw i prac konserwacyjnych należy uważać, aby nie uszkodzić obiegu chłodzenia i nie doprowadzić do wycieku czynnika chłodniczego. Działa on jak gaz cieplarniany i nie powinien dostać się do środowiska.



Jeśli produkt nie będzie już dłużej eksploatowany, należy dowiedzieć się w najbliższym zakładzie recyklingu lub w specjalistycznym sklepie, jakie są obowiązujące przepisy dotyczące utylizacji.

- ▶ Produkt należy utylizować wyłącznie zgodnie z obowiązującymi przepisami dotyczącymi recyklingu i utylizacji, w autoryzowanym zakładzie usuwania odpadów.



Chroń środowisko!

Nie należy wyrzucać baterii do odpadów zmieszanych.

Uszkodzone lub zużyte baterie należy zwrócić do sprzedawcy lub wyrzucić w punktach zbiórki.

Pôvodný návod na použitie

Dôkladne si prečítajte tento návod a dodržiavajte všetky pokyny, usmernenia a varovania uvedené v tomto návode k výrobku, aby sa zaručilo, že výrobok sa vždy bude správne inštalovať, používať a udržiavať. Tento návod MUSÍ zostať priložený k výrobku.

Používaním tohto výrobku týmto potvrdzujete, že ste si dôkladne prečítali všetky pokyny, usmernenia a varovania a že rozumiete a súhlasíte s dodržiavaním všetkých uvedených podmienok. Súhlasíte, že tento výrobok budete používať len v súlade so zamýšľaným použitím a v súlade s pokynmi, usmerneniami a varovaniami uvedenými v tomto návode k výrobku, ako aj v súlade so všetkými platnými zákonmi a nariadeniami. V prípade, že si neprečítate a nebudete sa riadiť pokynmi a varovaniami uvedenými v tomto návode, môže mať za následok vaše poranenie alebo poranenie iných osôb, poškodenie vášho výrobku alebo poškodenie majetku v jeho blízkosti. Tento návod k výrobku vrátane pokynov, usmernení a varovaní, a súvisiaca dokumentácia môže podliehať zmenám a aktualizáciám. Najaktuálnejšie informácie o výrobku nájdete na adrese documents.dometic.com.

Návod na montáž nájdete online na adrese:

https://documents.dometic.com/?object_id=73226.

Pokyny v návode na montáž sú určené pre odborný personál v servisoch, ktorý je oboznámený so smericami a aplikovanými bezpečnostnými opatreniami.



Obsah

1	Vysvetlenie symbolov	260
2	Bezpečnostné pokyny	261
3	Cieľová skupina tohto návodu	262
4	Rozsah dodávky	262
5	Príslušenstvo	262
6	Používanie v súlade s určením	263
7	Technický opis	263
8	Pred prvým použitím	267
9	Obsluha strešnej klimatizácie	268
10	Čistenie strešnej klimatizácie	274
11	Údržba strešnej klimatizácie	274
12	Odstránenie porúch	275
13	Záruka	276
14	Likvidácia	276

1 Vysvetlenie symbolov



VÝSTRAHA!

Bezpečnostný pokyn: Označuje nebezpečnú situáciu, ktorej následkom môže byť smrť alebo vážne zranenie, ak sa jej nezabráni.

**UPOZORNENIE!**

Bezpečnostný pokyn: Označuje nebezpečnú situáciu, ktorej následkom môže byť malé alebo stredne ťažké zranenie, ak sa jej nezabráni.

**POZOR!**

Označuje situáciu, ktorej následkom môže byť poškodenie majetku, ak sa jej nezabráni.

**POZNÁMKA**

Doplňkové informácie týkajúce sa obsluhy výrobku.

2 Bezpečnostné pokyny

Predovšetkým neručí za akékoľvek následné škody, zvlášť nie aj za následné škody, ktoré môžu vzniknúť následkom výpadku strešnej klimatizácie.



VÝSTRAHA! Nedodržanie týchto varovaní môže mať za následok smrť alebo vážne poranenie.

Nebezpečenstvo ohrozenia života zásahom elektrického prúdu

- Ak zariadenie vykazuje očividné poškodenia, nesmiete ho uviesť do prevádzky.
- Pri práci na zariadení vždy prerušte prívod elektrického prúdu.
- Zariadenie používajte len vtedy, keď kryt a vedenia nie sú poškodené.

Ohrozenie zdravia

- Toto zariadenie smú používať deti od 8 rokov a osoby so zníženými psychickými, zmyslovými alebo mentálnymi schopnosťami a vedomosťami, keď sú pod dozorom alebo keď boli poučené o bezpečnom používaní zariadenia a keď chápu, aké riziká z toho vyplývajú.
- Deti sa nesmú hrať so zariadením.
- Inštaláciu, údržbu a opravy strešnej klimatizácie smú vykonávať len odborníci s príslušnou kvalifikáciou, ktorí sú oboznámení s rizikami spojenými s manipuláciou s chladiacimi prostriedkami a klimatizáciami a s príslušnými predpismi. Neodbornými opravami môžu vzniknúť značné nebezpečenstvá. V prípade potreby opravy sa obráťte na servisné centrum vo vašej krajine.

Nebezpečenstvo požiaru

- Udržujte vetracie otvory nezablokované.
- Nepoškodte chladiaci okruh.
- Nepoužívajte strešnú klimatizáciu v blízkosti zápalných tekutín alebo v uzavretých priestoroch.
- Dbajte na to, aby sa horľavé predmety neuskladňovali alebo nemontovali v oblasti výstupu vzduchu. Dodržiavajte minimálnu vzdialenosť 50 cm.
- V prípade požiaru **neskladajte** horný kryt strešnej klimatizácie, ale použite schválené hasiace prostriedky. Na hasenie nepoužívajte vodu.

- Nepoužívajte prostriedky na urýchlenie procesu odmrazovania alebo iné prostriedky na čistenie, než tie, ktoré odporučil výrobca.
- Zariadenie uskladnite v miestnosti bez zdrojov zapalovania s nepretržitou prevádzkou (napríklad: otvorený plameň, plynový spotrebič alebo elektrický ohrievač).
- Zariadenie neprepichujte alebo nehádzte do ohňa.
- Pamätajte si, že chladivá nemusia vydávať žiadny zápach.



UPOZORNENIE! Nedodržanie týchto upozornení môže mať za následok drobné alebo stredne ťažké poranenie.

Ohrozenie zdravia

- Zariadenie používajte len v súlade s jeho určeným používaním.
- Na zariadení nevykonávajte žiadne zmeny alebo prestavby!
- Nesiahajte do vetracích otvorov a do strešnej klimatizácie nezasúvajte žiadne cudzie predmety.
- Ak sa v obehu chladiacej kvapaliny strešnej klimatizácie vyskytnú poruchy, dajte zariadenie preskúšať a riadne opraviť v špecializovanom servise. V žiadnom prípade sa chladiaci prostriedok nesmie voľne vypúšťať do atmosféry.



POZOR! Nebezpečenstvo poškodenia

- S namontovanou strešnou klimatizáciou nesmiete vojsť s obytným automobilom do umývacieho zariadenia.
- Informujte sa u vášho výrobcu vozidla, či je z dôvodu montáže strešnej klimatizácie potrebné schválenie a zmena záznamu o výške vozidla v dokladoch od vozidla.
 - FreshJet 1700, 2000, 2200: Výška montáže 225 mm
 - FreshJet 3200: Výška montáže 248 mm

3 Cieľová skupina tohto návodu

Tento návod na obsluhu sa obracia na používateľov strešnej klimatizácie.

4 Rozsah dodávky

- Strešná klimatizácia
- Výstupná jednotka vzduchu (Chillout ADB alebo ADB)

5 Príslušenstvo

Dostupné ako príslušenstvo (nie je súčasťou dodávky):

Označenie	Číslo výrobku	FJ1700	FJ2000	FJ2200	FJ3200
DC Kit PP12	9100300003	–	–	–	–
DC Kit DSP-T 12	9600007286	•	•	•	•
DC Kit DSP-T 24	9600007287	•	•	•	•

**POZNÁMKA**

Pomocou rozširujúcej súpravy DC (príslušenstvo) je strešná klimatizáciu Dometic FreshJet možné prevádzkovať aj počas jazdy.

6 Používanie v súlade s určením

Strešná klimatizácia Dometic FreshJet je vhodná výlučne pre obytné vozidlá, karavany a ostatné vozidlá s obytnými miestnosťami. **Nie je** vhodná pre domy alebo byty.

Strešná klimatizácia **nie** je vhodná na inštaláciu do stavebných, poľnohospodárskych alebo podobných pracovných strojov. Pri silnom vibračnom účinku nie je zaručená jeho riadna činnosť.

Funkcia strešnej klimatizácie je zaručená pre rozsah prevádzkovej teploty (pozri list technických údajov).

Tento výrobok je vhodný iba na použitie na zamýšľaný účel a použitie v súlade s týmto návodom.

Tento návod obsahuje informácie, ktoré sú nevyhnutné pre správnu inštaláciu a/alebo obsluhu výrobku. Chybná inštalácia a/alebo nesprávna obsluha či údržba bude mať za následok neuspokojivý výkon a možnú poruchu.

Výrobca nenesie žiadnu zodpovednosť za akékoľvek poranenia či škody na výrobku spôsobené:

- nesprávnu montážou alebo pripojením vrátane nadmerného napätia
- nesprávnu údržbou alebo použitím iných ako originálnych náhradných dielov poskytnutých výrobcom
- zmenami výrobku bez výslovného povolenia výrobcu
- použitím na iné účely než na účely opísané v návode

Spoločnosť Dometic si vyhradzuje právo na zmenu vzhľadu a technických parametrov výrobku.

7 Technický opis

Strešná klimatizácia zásobuje interiér chladným odvlhčeným vzduchom bez prachu a nečistôt.

Strmievateľné LED svetlá integrované do výstupnej jednotky vzduchu sa postarajú o príjemné osvetlenie (nie sú k dispozícii pri všetkých modeloch).

Strešná klimatizácia sa ovláda diaľkovým ovládaním.

**POZNÁMKA**

Strešná klimatizácia dokáže znížiť teplotu v interiéri vozidla až na určitú hodnotu. Teplota, ktorú možno pri chladení dosiahnuť, závisí od typu vozidla, teploty okolia a chladiaceho výkonu vašej strešnej klimatizácie.

Ak sa dosiahne vonkajšia teplota 16 °C, strešná klimatizácia už nechladí. V takomto prípade používajte už len režim „Cirkulácia vzduchu“ (☼).

Strešná klimatizácia je chránená proti prepätiu. Ak napájacie napätie prekročí 265 V, strešná klimatizácia sa vypne. Normálna prevádzka sa obnoví, keď je napájacie napätie znovu v prípustnom rozsahu.

7.1 Komponenty

Chladiaci okruh strešnej klimatizácie pozostáva z týchto hlavných komponentov (obr. **1**, strane 3):

- **Kompresor (1)**
Kompresor nasáva použitý chladiaci prostriedok a komprimuje ho. Tak sa zvyšuje tlak, a tým aj teplota chladiaceho prostriedku.
- **Kondenzátor (2)**
Zabudovaný kondenzátor funguje ako chladič alebo výmenník tepla. Vzduch prúdiaci okolo odoberá teplo, horúce plynné chladivo sa ochladzuje a skvapalňuje.

- **Odparovače (3)**

Odparovače ochladzujú vzduch prúdiaci okolo a odvlhčujú ho. Chladiaci prostriedok prijíma teplo a odparuje ho.

- **Ventilátor (4)**

Ochladený vzduch sa v exteriéri vozidla rozvádza ventilátorom cez výstupnú jednotku vzduchu.

Prehľad všetkých konštrukčných častí:

- FreshJet 1700: obr. 10, strane 11
- FreshJet 2000, 2200 (aj pre modely s ohrievaním a jemným štartom): obr. 11, strane 12
- FreshJet 3200: obr. 12, strane 13
- Výstupná jednotka vzduchu Chillout ADB: obr. 13, strane 14
- Výstupná jednotka vzduchu ADB: obr. 14, strane 14

7.2 Ovládací panel

Na výstupnej jednotke vzduchu strešnej klimatizácie sa nachádza ovládací panel (obr. 2, strane 4).

Obsahuje nasledujúce ovládacie a indikačné prvky:

Č. Vysvetlenie

1	Stavová LED		
		Nesvieti:	Strešná klimatizácia je vypnutá.
		Svieti oranžová:	Strešná klimatizácia je v pohotovostnom režime (Stand by).
		Svieti zelená:	Strešná klimatizácia je zapnutá.
		Bliká zelenou farbou:	Iba pri modeloch s tepelným čerpadlom: Strešná klimatizácia pripravuje režim vyhrievania alebo aktívneho rozmrazovania.
		Bliká na zeleno/oranžovo:	Strešná klimatizácia je v zimnom režime
		Svieti červená:	Len keď je zariadenie pripojené aj k zdroju 12 V --- : Napájacie napätie 230 V \sim nie je k dispozícii.
		Nepretržite blikajúca červená kontrolka (- - - -):	Prepätie Normálna prevádzka strešnej klimatizácie sa obnoví, keď je napájacie napätie znovu v prípustnom rozsahu.
		Pomaly blikajúca červená kontrolka (- - -):	Porucha funkcie vnútorného snímača teploty E1
		Stredne rýchlo blikajúca červená kontrolka (- - - - -):	Porucha funkcie vonkajšieho snímača teploty E2

Č. Vysvetlenie





2	Tlačidlo 	Zapne, vypne alebo uvedie strešnú klimatizáciu do pohotovostného režimu (Stand by). Dlhým stlačením tlačidla sa zapne automatický režim.
3	Tlačidlo 	Zapne, vypne alebo stlmí svetlo. Aktívne je len vtedy, keď je strešná klimatizácia zapnutá alebo je v pohotovostnom režime.
4	IČ prijímač pre diaľkové ovládanie	

7.3 Diaľkové ovládanie







Všetky nastavenia na prístroji (napr. nastavenie teploty, naprogramovanie časovača) sa do strešnej klimatizácie prenášajú diaľkovým ovládaním.

Na diaľkovom ovládaní sú k dispozícii nasledujúce ovládacie a indikačné prvky (obr. **3**, strane 5):

Č. Vysvetlenie



1	Displej: Zobrazuje nasledovné: <ul style="list-style-type: none"> • Čas • Požadovaná teplota priestoru (požadovaná hodnota) v °C alebo °F • Skutočná teplota priestoru • Klimatizačný režim • Stupeň ventilátora • Symboly pre aktívne doplnkové funkcie • Stav batérie
2	Tlačidlo  : Zapnutie klimatizácie a diaľkového ovládania alebo prepnutie do pohotovostného režimu
3	Tlačidlo  : Voľba stupňa ventilátora
4	Tlačidlo MODE : Voľba klimatizačného režimu
5	Tlačidlo  : Aktivovanie funkcie Sleep. Funkciou Sleep sa automaticky zmení požadovaná hodnota, aby sa zabezpečil na spánok.
6	Tlačidlo  : Jedno stlačenie: Zobrazí aktuálnu teplotu interiéru (zobrazí sa symbol ). Opätovné stlačenie: Zobrazí nastavenú teplotu.



Č. Vysvetlenie

- 7 Tlačidlo :
Aktivovanie funkcie „I feel“. Funkciou „I feel“ sa každých 10 minút požadovaná hodnota teploty prispôbuje diaľkové ovládanie.
- 8 Tlačidlo **°C/°F**:
Prepínanie teploty medzi Celziou stupnicou (°C) a Fahrenheitovou stupnicou (°F)
- 9 Tlačidlo :
Programovanie časovača a nastavenie času
- 10 Tlačidlo **SET**:
Potvrdenie a uloženie údajov
- 11 Tlačidlo :
Zapne alebo vypne osvetlenie na strešnej klimatizácii a aktivuje funkciu stlmenia osvetlenia.
Tlačidlo  je funkčné aj pri vypnutom diaľkovom ovládaní.
- 12 Tlačidlo **+**:
Zvýšenie hodnoty
- 13 Tlačidlo **-**:
Zníženie hodnoty
- 14 Symbol  (batérie vybité)
Zobrazí sa, keď sú batérie diaľkového ovládania vybité. V takom prípade batérie vymeňte, pozri kap. „Výnoveho ovládania“ na strane 273.
- 15 Symbol  (odoslanie hodnôt)
Krátko sa zobrazí, keď diaľkové ovládanie odosiela hodnoty do strešnej klimatizácie.

7.4 Klimatizačné režimy





Strešná klimatizácia disponuje nasledujúcimi klimatizačnými režimami:

Klimatizačný režim	Hlásenie na displeji	Vysvetlenie
Automatika	A	Nastavíte teplotu, strešná klimatizácia vytvorí ochladzováním alebo vyhrievaním (len pri modeloch s vyhrievaním) túto teplotu v interiéri a reguluje potrebný výkon ventilátora. V tomto režime je tlačidlo  deaktivované.
Chladienie		Nastavíte teplotu a výkon ventilátora, klimatizácia ochladí interiér na túto teplotu.
Vyhrievanie		Iba pri modeloch s vyhrievaním Nastavíte teplotu a výkon ventilátora, strešná klimatizácia ohreje interiér na túto teplotu.

Klimatizačný režim	Hlásenie na displeji	Vysvetlenie
Cirkulácia vzduchu		Nastavíte stupeň ventilátora a klimatizácia fúka studený vzduch do interiéru.
Odvlhčovanie vzduchu		Nastavíte teplotu, klimatizácia ochladí interiér na túto teplotu, riadi potrebný výkon ventilátora a odvlhčuje vnútorný priestor (cirkulačná prevádzka). V tomto režime je tlačidlo  deaktivované.

7.5 Doplnkové funkcie

Strešná klimatizácia ponúka nasledovné doplnkové funkcie:

Doplnková funkcia	Hlásenie na displeji	Vysvetlenie
Timer		Klimatizácia sa zapne v nastavenom čase.
		Klimatizácia sa vypne v nastavenom čase.
		Klimatizácia sa zapne a znovu vypne v nastavených časoch.
Sleep		Nastavená teplota sa po jednej hodine zmení o 1 °C a po dvoch hodinách o 2 °C, aby bola zabezpečená príjemná teplota na spánok.
I feel		Diaľkové ovládanie meria vnútornú teplotu a nameranú hodnotu prenáša každých 10 minút do strešnej klimatizácie. Klimatizácia prispôsobí požadovanú teplotu tejto nameranej hodnote.
Zimný režim		Zimný režim je signalizovaný zeleným/oranžovým blikaním LED.

8 Pred prvým použitím

Kontroly pred uvedením zariadenia do prevádzky

Pred zapnutím strešnej klimatizácie dodržiavajte nasledovné:

- Skontrolujte, či napájacie napätie a frekvencia zodpovedajú hodnotám uvedeným v technických údajoch, pozri zložený hárok.
- Uistite sa, že nasávací otvor vzduchu a vzduchové dýzy sú voľné. Všetky vetracie mriežky musia byť voľné, aby sa zabezpečil optimálny výkon strešnej klimatizácie.





UPOZORNENIE! Nebezpečenstvo poranenia!

Do vzduchových dýz alebo nasávacej mriežky nestrkajte prsty alebo predmety.

Nastavenie času

- Nastavte aktuálny čas: pozri kap. „Nastavenie času“ na strane 273.

Nastavenie diaľkového ovládania

- Vložte batérie (pozri kap. „Výmena batérií diaľkového ovládania“ na strane 273).
- ✓ Na displeji sa na 5 sekúnd zobrazia všetky symboly.
- ✓ V priebehu týchto 5 sekúnd súčasne stlačte tlačidlo  a tlačidlo .
- ✓ Na displeji sa zobrazí štandardné číslo modelu.
- Pre výber čísla modelu stlačte v priebehu 3 sekúnd súčasne tlačidlo + a tlačidlo –:
 - FreshWell 3000: 02
 - FreshJet: 07
 - FreshLight: 11
- ✓ Na displeji sa na 5 sekúnd zobrazia všetky symboly.
- ✓ Diaľkové ovládanie je pripravené na prevádzku.

9 Obsluha strešnej klimatizácie

9.1 Základné upozornenia pre obsluhu

Strešná klimatizácia má tri prevádzkové režimy:

Prevádzkový režim	Znaky
Vyp.	Strešná klimatizácia je vypnutá, diaľkové ovládanie je neaktívne.
Pohotovostný režim (Stand by)	Strešná klimatizácia je pripravená na prevádzku a možno ju zapnúť diaľkovým ovládaním. Osvetlenie možno použiť.
Zapnutie	Strešná klimatizácia klimatizuje vnútorný priestor.
Zimný režim	Strešná klimatizácia pracuje v špeciálnom vykurovacom režime, ktorý sa aktivuje pri teplote 7 °C a vypne sa vtedy, keď teplota prekročí hranicu 10 °C.

Na **ovládacom paneli** môžete

- zapnúť a vypnúť strešnú klimatizáciu alebo ju prepnúť do pohotovostného režimu alebo do zimného režimu
- zapnúť a vypnúť osvetlenie alebo ho stlmiť

Diaľkovým ovládaním môžete

- strešnú klimatizáciu zapnúť z pohotovostného režimu alebo prepnúť znova do pohotovostného režimu
- zapnúť a vypnúť osvetlenie alebo ho stlmiť
- uskutočniť nastavenie
- zvoliť doplnkové funkcie

9.2 Používanie diaľkového ovládania

Diaľkové ovládanie **musí** byť pri ovládaní nasmerované na IR prijímač (obr. **2** 4, strane 4) na ovládacom paneli.

- Stlačte tlačidlo.

- ✓ Hodnota je priamo odoslaná do strešnej klimatizácie.
- ✓ Strešná klimatizácia potvrdí príjem údajov vysokým tónom.

Ak by prenos údajov nebol úspešný, nasmerujte diaľkové ovládanie na IR prijímač na ovládacom paneli a stlačte tlačidlo **SET**. Tým sa údaje znova odošlú do strešnej klimatizácie. Strešná klimatizácia potvrdí príjem údajov vysokým tónom.

Zapnutie alebo vypnutie len diaľkového ovládania v pohotovostnom režime

V pohotovostnom režime zobrazuje displej diaľkového ovládania len čas.

Keď diaľkové ovládanie nie je nasmerované na IR prijímač (obr. 2 4, strane 4) na ovládacom paneli, môžete diaľkové ovládanie, oddelene od strešnej klimatizácie, prepnúť do pohotovostného režimu alebo zapnúť:

- Stlačte tlačidlo ①.

9.3 Upozornenie pre lepšie využitie

Ak budete dodržiavať nasledovné pokyny, spôsob činnosti vašej strešnej klimatizácie bude optimalizovaný:

- Zlepšite tepelnú izoláciu vozidla tak, že utesníte medzeru a na okná dáte antireflexné rolety alebo závesy.
- Ak bolo vozidlo dlhý čas vystavené slnečnému žiareniu: Určitý čas nechajte strešnú klimatizáciu bežať najprv pri otvorených oknách v režime „Cirkulácia vzduchu“ (☼), až potom zapnite klimatizačný režim „Chladenie“ (❄).
- V klimatizačnom režime „Chladenie“ (❄) sa vyhnite zbytočnému otváraniu dverí a okien.
- Vzduchové dýzy účelne nastavte.
- Dbajte na to, aby vzduchové dýzy neboli zakryté handrami, papierom alebo inými predmetmi.

9.4 Zapnutie a vypnutie strešnej klimatizácie



POZNÁMKA

Po zapnutí sa spustí klimatizácia s posledne nastavenými hodnotami.

Na ovládacom paneli

Na obrázku je zobrazené, ako môžete strešnú klimatizáciu na ovládacom paneli zapnúť, vypnúť alebo prepnúť do pohotovostného režimu. Stlačte tlačidlo ①, ako je uvedené na obrázku:

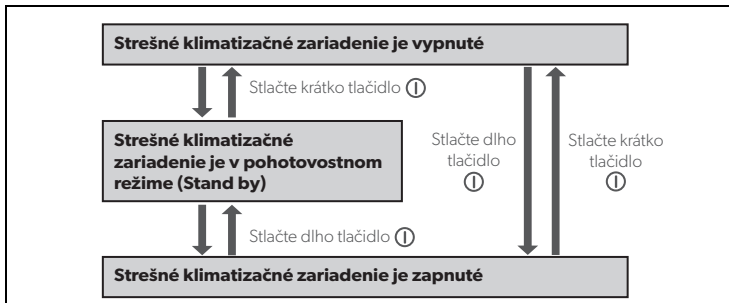

Príklad: Strešná klimatizácia je v pohotovostnom režime (Stand by). Je potrebné ju vypnúť.

- Stlačte krátko tlačidlo ①.

- ✓ Strešná klimatizácia je vypnutá.

Na diaľkovom ovládaní



POZNÁMKA

- Aby sa strešná klimatizácia dala obsluhovať diaľkovým ovládaním, musí byť strešná klimatizácia v pohotovostnom režime alebo zapnutá.
- Diaľkovým ovládaním môžete strešnú klimatizáciu zapnúť z pohotovostného režimu alebo prepnúť znova do pohotovostného režimu. Za týmto účelom stlačte tlačidlo ①.
- Iba pri modeloch s vyhrievaním:
Keď vypnete strešnú klimatizáciu z klimatizačného režimu „Vyhrievanie“ (☀️) pomocou diaľkového ovládania, bude ventilátor ešte pár minút pracovať ďalej, aby sa zabránilo zahriatiu zariadenia. LED bliká oranžovo. Pomocou tlačidla ① na ovládacom paneli môžete strešnú klimatizáciu úplne vypnúť.

9.5 Voľba klimatizačného režimu

- ▶ Tlačidlom **MODE** zvolíte požadovaný klimatizačný režim, pozri kap. „Klimatizačné režimy“ na strane 266.
- ✓ Strešná klimatizácia potvrdí príjem hodnôt vysokým tónom.
- ✓ Strešná klimatizácia sa zapne do zvoleného klimatizačného režimu.

9.6 Manuálna voľba stupňa ventilácie

Ventilátor reguluje silu prívodu vzduchu.

V klimatizačných režimoch „Chladenie“ (❄️) a „Cirkulácia vzduchu“ (🌀) môžete stupeň ventilátora zvoliť manuálne. V ostatných klimatizačných režimoch riadi strešná klimatizácia stupeň ventilátora automaticky.

Hlásenie na displeji

Vysvetlenie



Štyri stupne ventilátora (najnižší stupeň ventilátora **nie je** dostupný v klimatizačnom režime „Vyhrievanie“ (☀️))



Automatický režim, dostupný len v klimatizačných režimoch „Chladenie“ (❄️), „Vyhrievanie“ (☀️) a „Odvlhčovanie vzduchu“ (💧).

- ▶ Tlačidlom 🌀 zvolíte želaný stupeň ventilátora.
- ✓ Strešná klimatizácia potvrdí príjem hodnôt vysokým tónom.
- ✓ Stupeň ventilátora je nanovo nastavený.

9.7 Nastavenie teploty

Klimatizačný režim „Chladenie“

V klimatizačných režimoch „Automatika“ (A), „Chladenie“ (❄️) a „Odvlhčovanie vzduchu“ (💧) môžete pomocou diaľkového ovládania zadať teplotu v rozsahu 16 °C až 31 °C.

- ▶ Tlačidlom + alebo - zvolíte požadovanú teplotu.
- ✓ Strešná klimatizácia potvrdí príjem hodnôt vysokým tónom.
- ✓ Teplota v strešnej klimatizácii je nastavená.

Klimatizačný režim „Vyhrievanie“ (iba pre modely s vyhrievaním)

V klimatizačných režimoch „Automatika“ (A) a „Vyhrievanie“ (☺) môžete pomocou diaľkového ovládania zadať teplotu v rozsahu 16 °C až 31 °C.

- ▶ Tlačidlom + alebo - zvolíte požadovanú teplotu.
- ✓ Strešná klimatizácia potvrdí príjem hodnôt vysokým tónom.
- ✓ Teplota v strešnej klimatizácii je nastavená.

9.8 Nastavenie vzduchových dýz

Prívod vzduchu do interiéru vozidla možno regulovať polohou vzduchových dýz (obr. 4, strane 6):

- ▶ **Chillout ADB:** Otočte lamely (1) vzduchových dýz nastavovacím kolieskom (2) do požadovaného smeru.
- ▶ **ADB:** Otočte lamely (1) vzduchových dýz, nezávisle od seba, pomocou nastavovacích koliesok (2, 3, 4) požadovanými smermi. Prúd vzduchu je možné nastaviť doprava a doľava, ako aj k stropu alebo k podlahe. Použite posúvač (5) pre distribuovanie väčšieho množstva vzduchu dopredu alebo dozadu.

9.9 Naprogramovanie časovača

Funkciou časovača môžete nastaviť požadovaný čas činnosti klimatizácie. Pritom môžete vopred zadať len čas zapnutia, len čas vypnutia alebo obidve hodnoty.





POZNÁMKA



Ak sa pri programovaní časovača 15 sekúnd nestlačí žiadne tlačidlo na diaľkovom ovládaní, prejde diaľkové ovládanie naspäť do východiskového režimu.

- ▶ Pred programovaním časovača zvolte klimatizačný režim a požadované hodnoty (napr. teplota).





Nastavenie času zapnutia

- ▶ Jedenkrát stlačte tlačidlo .
- ✓ Symbol **ON** () bliká na displeji diaľkového ovládania.
- ▶ Tlačidlom + alebo - nastavte čas, kedy sa má strešná klimatizácia zapnúť.
- ▶ Stlačte tlačidlo **SET**, aby ste hodnotu odoslali do strešnej klimatizácie.
- ✓ Čas zapnutia je nastavený v strešnej klimatizácii.
- Strešná klimatizácia sa spustí v nastavenom čase so zvoleným klimatizačným režimom.
- ▶ Zapnite strešnú klimatizáciu do pohotovostného režimu.

Nastavenie času vypnutia

- ▶ Dvakrát stlačte tlačidlo .
- ✓ Symbol **OFF** () bliká na displeji diaľkového ovládania.
- ▶ Tlačidlom + alebo - nastavte čas, kedy sa má strešná klimatizácia vypnúť.
- ▶ Stlačte tlačidlo **SET**, aby ste hodnotu odoslali do strešnej klimatizácie.
- ✓ Čas vypnutia je nastavený v strešnej klimatizácii.
- Strešná klimatizácia beží až do nastaveného času so zvoleným klimatizačným režimom.

Nastavenie času zapnutia a času vypnutia

- ▶ Trikrát stlačte tlačidlo .
- ✓ Symbol **ON** () bliká na displeji diaľkového ovládania. Symbol **OFF** () je viditeľný.
- ▶ Tlačidlom + alebo - nastavte čas, kedy sa má strešná klimatizácia zapnúť.
- ▶ Znovu stlačte tlačidlo .
- ✓ Symbol **OFF** () bliká na displeji diaľkového ovládania.
- ▶ Tlačidlom + alebo - nastavte čas, kedy sa má strešná klimatizácia vypnúť.
- ▶ Stlačte tlačidlo **SET**, aby ste hodnotu odoslali do strešnej klimatizácie.

- ✓ Čas zapnutia a čas vypnutia je nastavený v strešnej klimatizácii.
Strešná klimatizácia sa spustí v nastavenom čase a so zvoleným klimatizačným režimom a beží až po druhý nastavený čas.
- ▶ Zapnite strešnú klimatizáciu do pohotovostného režimu.

Zrušenie programovania časovača

Ak ste naprogramovali časovač, môžete ho vypnúť nasledovne:

- ▶ Štyrikrát stlačte tlačidlo .
- ✓ Symbol časovača zhasne.
- ✓ Programovanie je zrušené.



9.10 Aktivovanie funkcie Sleep



POZNÁMKA

Funkcia Sleep je v režime „Cirkulácia vzduchu“ () deaktivovaná.

Pri aktivovanej funkcii Sleep sa nastavená teplota po jednej hodine zmení o 1 °C a po dvoch hodinách o 2 °C, aby bola zabezpečená príjemná teplota na spánok.

- ▶ Nastavte požadovanú teplotu (pozri kap. „Nastavenie teploty“ na strane 270).
- ▶ Stlačte tlačidlo .
- ✓ Symbol  sa zobrazí na displeji.
Funkcia Sleep je aktivovaná.
- ▶ Pre deaktiváciu funkcie Sleep znovu stlačte tlačidlo .





POZNÁMKA

Funkciu Sleep deaktivujte stlačením tlačidla **MODE**.

9.11 Nastavenie doplnkovej funkcie „I feel“ (Pocit)

Pri tejto funkcii meria diaľkové ovládanie teplotu v priestorovú teplotu a odosiela nameranú hodnotu každých 10 minút do strešnej klimatizácie. Strešná klimatizácia prispôsobí požadovanú teplotu tejto nameranej hodnote. Funkcia „I feel“ je aktívna len vtedy, keď je teplota v rozsahu +18 °C až +29 °C.

- ▶ Stlačte tlačidlo .
- ✓ Symbol  sa zobrazí na displeji.
Funkcia „I feel“ je aktivovaná.
- ▶ Diaľkové ovládanie odložte tak, aby smerovalo na IR prijímač (obr. 2 4, strane 4) na ovládacom paneli. Inak hodnoty nie je možné odosielať do strešnej klimatizácie.



POZNÁMKA

Diaľkové ovládanie by sa nemalo nachádzať v časti priestoru, ktorý je výrazne teplejší alebo chladnejší ako priemerná vnútorná teplota. Nesmie ležať, napr. na slnku alebo pred strešnou klimatizáciou.

Ak teplota presiahne hranicu +29 °C alebo klesne pod hranicu +18 °C, funkcia „I feel“ sa vypne.

- ✓ Symbol  trikrát zabliká na displeji a potom sa vypne.

9.12 Ovládanie osvetlenia (len pri konkrétnych modeloch)

Svetlá na strešnej klimatizácii sa dajú stlmiť. Zapnú sa s hodnotou jasu, ktorá bola naposledy nastavená.

**POZNÁMKA**

Tlačidlo na diaľkovom ovládaní je aktívne aj vtedy, keď je diaľkové ovládanie vypnuté.

Zapnutie/vypnutie osvetlenia na ovládacom paneli

- Keď chcete osvetlenie zapnúť alebo vypnúť, krátko stlačte tlačidlo .

Stlmenie osvetlenia na ovládacom paneli

- Tlačidlo stláčajte dovtedy, kým sa osvetlenie nestlmí na požadovaný jas.

Zapnutie/vypnutie osvetlenia diaľkovým ovládaním

- Keď chcete osvetlenie zapnúť alebo vypnúť, stlačte tlačidlo .
- ✓ Symbol sa na displeji zobrazí, keď je osvetlenie **zapnuté**.

Stlmenie osvetlenia diaľkovým ovládaním

- Stlačte tlačidlo na 2 s.
- ✓ Na displeji bliká symbol .
- Tlačidlo **-** alebo **+** stláčajte dovtedy, kým sa osvetlenie nestlmí na požadovaný jas.
Osvetlenie takto môžete stlmiť na 20 %, 40 %, 60 %, 80 % a 100 %.
- Pre vypnutie funkcie stmievania znovu stlačte tlačidlo .
- ✓ Svieta symbol .

9.13 Výmena batérií diaľkového ovládania

Batérie vymeňte, keď sa na displeji zobrazí symbol .

Priečink na batérie sa nachádza na zadnej strane diaľkového ovládania.

- Ľahko zatlačte kryt priečinka na batérie a posuňte ho v smere šípky.
- Vložte nové batérie (2 x typ AAA), ako je to zobrazené v priečinku na batérie diaľkového ovládania.
- Zatvorte kryt priečinka na batérie.

**Chrňte vaše životné prostredie!**

Batérie nepatria do domáceho odpadu.

Použitú batériu odovzdajte u predajcu alebo na zbernom mieste.

9.14 Nastavenie času

Diaľkové ovládanie potrebuje na programovanie časovača aktuálny čas. Čas sa zobrazí na displeji diaľkového ovládača.

Na nastavenie času vykonajte nasledovné kroky:

**POZNÁMKA**

Ak pri nastavovaní času približne 10 sekúnd nestlačíte žiadne tlačidlo na diaľkovom ovládaní, prejde diaľkové ovládanie naspäť do východiskového režimu.

- Pre vstup do režimu nastavenia času dlho podržte stlačené tlačidlo .
- ✓ Čas bliká na displeji diaľkového ovládača.
- Tlačidlom **+** alebo **-** nastavte aktuálny čas.

Pre rýchlejšie nastavenie času dopredu alebo dozadu podržte tlačidlo **+** alebo **-** dlhšie ako 2 s.

- ▶ Stlačte tlačidlo **SET**, aby ste čas potvrdili.

9.15 Nastavenie zimného režimu

Zimný režim je špeciálny vykurovací režim, ktorý sa aktivuje pri teplote 7 °C a vypne sa vtedy, keď teplota prekročí hranicu 10 °C.

- ▶ Pre aktiváciu zimného režimu stlačte na 5 s obidva tlačidlá na ovládacom paneli.
- ✓ LED bliká zeleným/oranžovým svetlom.
- ✓ Všetky ostatné funkcie sú deaktivované.
- ▶ Na deaktiváciu zimného režimu stlačte tlačidlo  na ovládacom paneli, čím sa vypne klimatizácia.

10 Čistenie strešnej klimatizácie



POZOR! Nebezpečenstvo poškodenia!

- Strešnú klimatizáciu nečistite vysokotlakovým čističom. Voda, ktorá by vnikla do strešnej klimatizácie, ju môže poškodiť.
- Nepoužívajte na čistenie ostré alebo tvrdé predmety alebo čistiace prostriedky, pretože to môže viesť k poškodeniu strešnej klimatizácie.
- Na čistenie strešnej klimatizácie používajte len vodu so šetrným čistiacim prostriedkom. V žiadnom prípade nepoužívajte benzín, naftu alebo rozpúšťadlá.

- ▶ Príležitostne vyčistite kryt strešnej klimatizácie a výstupnú jednotku vzduchu vlhkou handrou.
- ▶ Pravidelne odstraňujte lístie a iné nečistoty z vetracích tvorov (obr.  1, strane 7) na strešnej klimatizácii. Dbajte na to, aby ste pri tejto nečinnosti nepoškodili lamely strešnej klimatizácie.
- ▶ Diaľkové ovládanie príležitostne vyčistite mierne navlhčenou handričkou. Na čistenie displeja sa odporúča handrička na čistenie okuliarov.

11 Údržba strešnej klimatizácie



VÝSTRAHA!

Iné údržbové činnosti, ako sú tu opísané, smú uskutočňovať len odborníci s príslušnou kvalifikáciou, ktorí sú oboznámení s rizikami spojenými s manipuláciou s chladiacimi prostriedkami a klimatizáciami a s príslušnými predpismi. Neodborne vykonanými údržbovými činnosťami môžu vzniknúť značné nebezpečenstvá.

Interval	Kontrola/údržba
Pravidelne	Kontrola odtokov kondenzovanej vody: <ul style="list-style-type: none"> ▶ Skontrolujte, či sú odtoky kondenzovanej vody (obr. 6 1, strane 7) po stranách strešnej klimatizácie voľné, a či vznikajúci kondenzát môže odtekať.
Pravidelne	Čistenie filtra výstupnej jednotky vzduchu (obr. 7 , strane 8): <ul style="list-style-type: none"> ▶ Ručne odoberte kryt (1) filtra. ▶ Odoberte filter (2). ▶ Vyčistite filter (2) roztokom umývacieho prostriedku a nechajte ho vyschnúť. ▶ Opäť nasadte suchý filter (2). ▶ Kryt (1) znovu nasadte.
Raz ročne	Kontrola profilových tesnení: <ul style="list-style-type: none"> ▶ Skontrolujte profilové tesnenia medzi strešnou klimatizáciou a strechou vozidla, či nie sú na ňom trhliny alebo iné poškodenia.
Raz ročne	Údržba výmenníka tepla: <ul style="list-style-type: none"> ▶ Údržbu výmenníka tepla strešnej klimatizácie nechajte vykonať v špecializovanom servise.
Raz ročne	Výmena filtra s aktívnym uhlím (obr. 7 , strane 8): <ul style="list-style-type: none"> ▶ Ručne odoberte kryt (1) filtra. ▶ Odoberte filter (2). ▶ Odoberte filter s aktívnym uhlím (3). ▶ Vyčistite filter (2) roztokom umývacieho prostriedku a nechajte ho vyschnúť. ▶ Vložte nový filter s aktívnym uhlím. ▶ Opäť nasadte suchý filter (2). ▶ Kryt (1) znovu nasadte.

12 Odstránenie porúch

Porucha	Príčina	Odstránenie
Strešná klimatizácia sa stále vypína.	Snímač námrazy sa zopol.	Vonkajšia teplota je príliš nízka alebo všetky vzduchové dýzy sú zatvorené.
Žiadny chladiaci výkon	Strešná klimatizácia nie je nastavená na chladenie.	▶ Nastavte strešnú klimatizáciu na chladenie.
	Teplota okolia je vyššia ako 52 °C.	Strešná klimatizácia je dimenzovaná len pre teplotu okolia do 52 °C.
	Nastavená teplota je vyššia ako vnútorná teplota.	▶ Zvoľte nižšiu teplotu.
	Teplota okolia je nižšia ako 16 °C.	Strešná klimatizácia je dimenzovaná len pre teplotu okolia nad 16 °C.
	Snímač teploty je chybný.	▶ Obráťte sa na autorizovaný servis.
	Ventilátor odparovača je chybný.	
	Ventilátor kondenzátora je chybný.	

Porucha	Príčina	Odstránenie
Zlý vetrací výkon	Nasávanie vzduchu je upchaté.	➤ Odstráňte lístie a iné nečistoty z vetracích lamiel na strešnej klimatizácii.
	Ventilátor je chybný.	➤ Obráťte sa na autorizovaný servis.
Vnikanie vody do vozidla	Odtokové otvory pre kondenzovanú vodu sú upchaté.	➤ Vyčistite odtokové otvory pre kondenzovanú vodu.
	Tesnenia sú poškodené.	➤ Obráťte sa na autorizovaný servis.
Strešná klimatizácia sa nezapína.	Nie je prítomné napájacie napätie (230 V~).	➤ Skontrolujte napájanie elektrickým prúdom.
	Napätie je príliš nízke (pod 200 V~). Menič napätia je chybný.	➤ Obráťte sa na autorizovaný servis.
	Snímač teploty je chybný.	
	Elektrická poistka napájacieho napätia je slabá.	➤ Skontrolujte elektrickú poistku napájacieho napätia.
Strešná klimatizácia sa nevypína.	Snímač teploty je chybný.	➤ Obráťte sa na autorizovaný servis.
	Elektrická poistka napájacieho napätia je slabá.	➤ Skontrolujte elektrickú poistku napájacieho napätia.

13 Záruka

Platí zákonom stanovená záručná lehota. Ak by bol výrobok chybný, obráťte sa na servisného partnera vo vašej krajine.

Naši špecialisti vám radi pomôžu a dohodnú s vami ďalší priebeh záruky.

14 Likvidácia

Predpisy ochrany životného prostredia a odborná likvidácia

Všetky organizácie musia uskutočniť celý rad opatrení, aby rozpoznali, posúdili a kontrolovali vplyv, ktorý majú ich aktivity (výroba, výrobky, servis atď.) na životné prostredie.

Potrebné opatrenia na rozpoznanie významných následkov pre životné prostredie musia zohľadňovať nasledovné faktory:

- využívanie surovín a prírodných zdrojov
- atmosférické emisie
- unikanie tekutín
- likvidácia a recyklácia
- kontaminácia pôdy

Abyste následky pre životné prostredie minimalizovali, predstavuje výrobca celý rad indícií, ktoré musí zohľadniť každý, kto (je jedno z akého dôvodu) so zariadením počas jeho životnosti prichádza do styku.

- Celý obalový materiál sa musí zlikvidovať (prioritne recyklovať) podľa zákonných predpisov krajiny, v ktorej sa likvidácia uskutoční.
- Všetky komponenty výrobku sa musia zlikvidovať (prioritne recyklovať) podľa zákonných predpisov krajiny, v ktorej sa likvidácia uskutoční.

- Správna likvidácia znamená, že sa prístroj musí odovzdať v autorizovanom recyklačnom stredisku, aby sa všetky recyklovateľné komponenty mohli zhodnotiť a aby so zvyšným materiálom zaobchádzalo v súlade s predpismi.
- Počas inštalácie zabezpečte, aby bol priestor dostatočne vetraný, aby nebol vzduch kontaminovaný, čo by mohlo mať nepriaznivý vplyv na zdravie obsluhy.
- Zabezpečte počas prevádzky a údržby, aby sa všetky odpadové produkty (olej, tuk atď.) zlikvidovali v súlade s predpismi.
- Udržiavajte hladinu hluku na nízkej úrovni, aby sa znížilo zaťaženie hlukom.

Ďalšie informácie o správnom odinštalovaní našich výrobkov nájdete v návodoch na recykláciu na dometic.com.

- Obalový materiál dávajte podľa možnosti do príslušného recyklovateľného odpadu.
- Pri prevádzke, opravách a údržbe dbajte na to, aby sa chladiaci okruh nepoškodil a aby chladiaci prostriedok neunikal. Pôsobí ako skleníkový plyn a nemal by sa dostať do životného prostredia.



Keď výrobok definitívne vyradíte z prevádzky, informujte sa v najbližšom recyklačnom stredisku alebo u vášho špecializovaného predajcu o príslušných predpisoch týkajúcich sa likvidácie.

- Výrobok zlikvidujte podľa platných predpisov o recyklácii a likvidácii v autorizovanom podniku zaoberajúcom sa likvidáciou odpadu.



Chráňte životné prostredie!

Nevyhadzujte batérie do bežného odpadu z domácnosti.

Vráťte poškodené alebo použité batérie vášmu predajcovi alebo ich odovzdajte na zbernom mieste.

Původní návod k používání

Pečlivě si prosím přečtěte a dodržujte všechny pokyny, směrnice a varování obsažené v tomto návodu k výrobku, abyste měli jistotu, že výrobek budete vždy správně instalovat, používat a udržívat. Tyto pokyny **MUSÍ** být uchovávány v blízkosti výrobku.

Používáním výrobku tímto potvrzujete, že jste si pečlivě přečetli všechny pokyny, směrnice a varování a že rozumíte podmínkám uvedeným v tomto dokumentu a souhlasíte s nimi. Souhlasíte s používáním tohoto výrobku pouze k určenému účelu a použití a v souladu s pokyny, směrnicemi a varováními uvedenými v tomto návodu k výrobku a v souladu se všemi příslušnými zákony a předpisy. Pokud si nepřetete a nebudete dodržovat zde uvedené pokyny a varování, může to vést ke zranění vás i ostatních, poškození vašeho výrobku nebo poškození jiného majetku v okolí. Tento návod k výrobku, včetně pokynů, směrnic a varování a související dokumentace může být předmětem změn a aktualizací. Aktuální informace o výrobku naleznete na documents.dometic.com.



Montážní návod naleznete online na adrese:

https://documents.dometic.com/?object_id=73226.

Pokyny v návodu k montáži jsou určeny pro odborníky v servisech, kteří jsou obeznámeni se směrnicemi a ochrannými opatřeními, která je nutné použít.

Obsah

1	Vysvětlení symbolů	278
2	Bezpečnostní pokyny	279
3	Cílová skupina tohoto návodu	280
4	Obsah dodávky	280
5	Příslušenství	280
6	Použití v souladu se stanoveným účelem	281
7	Technický popis	281
8	Před prvním použitím	285
9	Obsluha střešní klimatizace	286
10	Čištění střešní klimatizace	292
11	Údržba střešní klimatizace	293
12	Odstraňování poruch	293
13	Záruka	294
14	Likvidace	294

1 Vysvětlení symbolů



VÝSTRAHA!

Bezpečnostní pokyn: Označuje nebezpečnou situaci, která, pokud se jí nezabrání, může mít za následek smrt nebo vážné zranění.

**UPOZORNĚNÍ!**

Bezpečnostní pokyn: Označuje nebezpečnou situaci, která, pokud se jí nezabrání, může mít za následek lehké nebo středně těžké zranění.

**POZOR!**

Označuje nebezpečnou situaci, která, pokud se jí nezabrání, může mít za následek majetkové škody.

**POZNÁMKA**

Doplňující informace týkající se obsluhy výrobku.

2 Bezpečnostní pokyny

Především pak neručí za jakékoliv následné škody, zejména pak také ne za takové, které mohou vzniknout výpadkem střešní klimatizace.



VÝSTRAHA! Nedodržení těchto varování by mohlo mít za následek smrt nebo vážné zranění.

Ohrožení života elektrickým proudem

- V případě, že je přístroj viditelně poškozen, nesmíte jej používat.
- Při práci na přístroji vždy přerušte napájení elektrickým proudem.
- Přístroj používejte pouze za předpokladu, že jsou kryt přístroje a rozvody nepoškozené.

Nebezpečí ohrožení zdraví

- Tento přístroj mohou používat děti od 8 let a osoby se sníženými fyzickými, smyslovými nebo duševními schopnostmi, nebo osoby s nedostatkem zkušeností a znalostí, pokud budou pod dozorem nebo pokud byly poučeny o bezpečném použití přístroje a rozumějí nebezpečím, která z použití výrobku vyplývají.
- Děti si s přístrojem nesmí hrát.
- Instalaci, údržbu a opravy střešní klimatizace smějí provádět pouze odborníci, kteří jsou seznámeni s nebezpečími při manipulaci s chladivými a klimatizačními zařízeními a s příslušnými předpisy. Nesprávně provedené opravy mohou být zdrojem značných rizik. V případě oprav kontaktujte servisní středisko ve vaší zemi.

Nebezpečí požáru

- Udržujte ventilační otvory bez jakýchkoliv překážek.
- Okruh chladiva se nesmí poškodit.
- Nepoužívejte střešní klimatizaci v blízkosti hořlavých kapalin nebo v uzavřených prostorech.
- Pamatujte, že v oblasti výstupu vzduchu nesmějí být uloženy ani namontovány žádné hořlavé předměty. Vzdálenost musí být minimálně 50 cm.
- V případě požáru **neotevírejte** horní kryt střešní klimatizace, použijte schválené hasicí prostředky. Nehaste vodou.

- K urychlení rozmrazování nebo čištění nepoužívejte jiné než výrobcem doporučené prostředky.
- Příklad je třeba skladovat v místnosti, kde trvale nepůsobí zdroje vznícení (např.: otevřené plameny, zapnutý plynový spotřebič nebo elektrický ohříváč).
- Příklad se nesmí propichovat ani spalovat.
- Dbejte na to, že chladiva mohou být bez zápachu.



UPOZORNĚNÍ! Nedodržení těchto upozornění by mohlo mít za následek lehké nebo střední zranění.

Nebezpečí ohrožení zdraví

- Používejte přístroj pouze v souladu s jeho určením.
- Neprovádějte žádné úpravy nebo změny přístroje!
- Nesahejte do otvorů pro výstup vzduchu a nezavádějte do střešní klimatizace žádné cizí předměty.
- Pokud dojde k závadě v okruhu chladicího média ve střešní klimatizaci, musí střešní klimatizaci zkontrolovat specializovaná firma a řádně ji opravit. Chladicí médium nesmí být v žádném případě vypuštěno do volné atmosféry.



POZOR! Nebezpečí poškození

- Při instalované střešní klimatizaci nesmíte v žádném případě mýt váš obytný vůz v myčce.
- Informujte se u výrobce vašeho automobilu, zda není nutné po instalaci střešní klimatizace provést technickou kontrolu vozidla a změnu v dokumentaci vozidla, týkající se výšky vozidla.
 - FreshJet 1700, 2000, 2200: Výška instalace 225 mm
 - FreshJet 3200: Výška instalace 248 mm

3 Cílová skupina tohoto návodu

Tento návod k obsluze je určen uživatelům střešní klimatizace.

4 Obsah dodávky

- Střešní klimatizace
- Jednotka pro výstup vzduchu (Chillout ADB nebo ADB)

5 Příslušenství

Dostupné jako příslušenství (není součástí dodávky):

Název	Číslo výrobku	FJ 1700	FJ 2000	FJ 2200	FJ 3200
DC Kit PP12	9100300003	–	–	–	–
DC Kit DSP-T 12	9600007286	•	•	•	•
DC Kit DSP-T 24	9600007287	•	•	•	•

**POZNÁMKA**

Instalaci soupravy k úpravě zařízení DC (příslušenství) můžete používat střešní klimatizaci Dometic FreshJet i za jízdy.

6 Použití v souladu se stanoveným účelem

Střešní klimatizace Dometic FreshJet je vhodná výhradně do obytných vozů, karavanů a jiných vozidel s obytnými prostory. **Není** vhodná do domů nebo bytů.

Střešní klimatizace **není** určena k instalaci do stavebních, zemědělských nebo jiných pracovních strojů. V případě příliš silných vibrací nelze zaručit řádnou funkci.

Funkce střešní klimatizace je garantovaná pro určený rozsah provozních teplot (viz sekci technických údajů v brožurce).

Tento výrobek je vhodný pouze k určenému účelu a použití v souladu s tímto návodem.

Tento návod poskytuje informace, které jsou nezbytné pro řádnou instalaci a/nebo provoz výrobku. Nedostatečná instalace a/nebo nesprávný provoz či údržba povedou k neuspokojivému výkonu a možné závadě.

Výrobce nepřijímá žádnou odpovědnost za jakékoli zranění nebo poškození výrobku vyplývající z následujícího:

- Nesprávné sestavení nebo připojení včetně nadměrného napětí
- Nesprávná údržba nebo použití jiných náhradních dílů než původních dílů dodaných výrobcem
- Změna výrobku bez výslovného souhlasu výrobce
- Použití k jiným účelům, než jsou popsány v tomto návodu

Společnost Dometic si vyhrazuje právo změnit vzhled a specifikace výrobku.

7 Technický popis

Střešní klimatizace přivádí do vnitřních prostor chladný odvlhčený vzduch bez prachu a nečistot.

Světla LED s možností ztlumení, integrovaná do jednotky výstupu vzduchu, zajišťují příjemné osvětlení (není dostupné u všech modelů).

Střešní klimatizace je ovládána dálkovým ovladačem.

**POZNÁMKA**

Střešní klimatizace může snížit teplotu uvnitř vozidla až na určitou stanovenou hodnotu. Teplota chlazení, které lze dosáhnout, závisí na typu vozidla, na okolní teplotě a na chladicím výkonu střešní klimatizace.

Při venkovní teplotě nižší než 16 °C střešní klimatizace nechladí. V takovém případě nastavte režim klimatizace „Venkovní vzduch“ (☼).

Střešní klimatizace je chráněna proti přepětí. Pokud napájecí napětí překročí 265 V, střešní klimatizace se vypne. V normálním provozu pokračuje, když se napájecí napětí opět nachází v dovoleném rozmezí.

7.1 Součásti

Chladicí okruh střešní klimatizace zahrnuje tyto hlavní součásti (obr. **1**, strana 3):

- **Kompresor (1)**

Kompresor nasává používané chladicí médium a komprimuje je. Tím se zvyšuje tlak a současně i teplota chladicího média.

- **Kondenzátor (2)**
Instalovaný kondenzátor funguje jako chladič nebo výměník tepla. Proudící vzduch odebírá teplo, horké chladicí médium v plynném stavu se ochlazuje a zkapalňuje.
- **Výparník (3)**
Výparníky chladí proudící vzduch a odvádějí z něj vlhkost. Chladicí médium odebírá teplo a odpařuje se.
- **Ventilátor (4)**
Ochlazený vzduch je vhněn do vozidla ventilátorem a je rozváděn jednotkou pro výstup vzduchu.

Přehled všech součástí:

- FreshJet 1700: obr. **10**, strana 11
- FreshJet 2000, 2200 (také pro modely s topením a systémem Soft Start): obr. **11**, strana 12
- FreshJet 3200: obr. **12**, strana 13
- Jednotka pro výstup vzduchu Chillout ADB: obr. **13**, strana 14
- Jednotka pro výstup vzduchu ADB: obr. **14**, strana 14

7.2 Ovládací panel

Na jednotce pro výstup vzduchu na střešní klimatizaci je umístěn ovládací panel (obr. **2**, strana 4).

Obsahuje následující ovládací a indikační prvky:

Č. Vysvětlení

1	Stavová LED	
	Nesvíí:	Střešní klimatizace je vypnutá.
	Svíí oranžově:	Střešní klimatizace je v pohotovostním režimu (stand-by)
	Svíí zeleně:	Střešní klimatizace je zapnutá.
	Bliká zeleně:	Pouze u modelů s tepelným čerpadlem: Střešní klimatizace se připravuje na topení nebo je aktivní rozmrazování.
	Bliká zeleně/oranžově:	Střešní klimatizace je v zimním režimu
	Svíí červeně:	Pouze pokud je zařízení připojeno také k 12 V \overline{DC} : Napájecí napětí 230 V \sim není dostupné.
	Nepřetržitě blikající červené světlo (- - - -):	Přepětí Střešní klimatizace pokračuje v normálním provozu, když se napájecí napětí opět nachází v dovoleném rozmezí.
	Pomalou blikající červené světlo (- - -):	Porucha vnitřního snímače teploty E1
	Středně rychle blikající červené světlo (- - - - -):	Porucha venkovního snímače teploty E2

Č. Vysvětlení



2	Tlačítko 	Zapnutí střešní klimatizace, vypnutí nebo přepnutí do pohotovostního režimu (stand-by). Stisknutím a podržením tlačítka zapnete automatický režim.
3	Tlačítko 	Rozsvícení nebo zhasnutí světla, tlumení světla. Je aktivní pouze za předpokladu, že je střešní klimatizace zapnutá nebo pokud je v pohotovostním režimu (stand-by).
4	Infračervený přijímač dálkového ovladače	

7.3 Dálkový ovladač









Veškerá nastavení přístroje (např. nastavení teploty, programování časovač) jsou do střešní klimatizace přenášena dálkovým ovladačem.

Dálkový ovladač je vybaven následujícími ovládacími a indikačními prvky (obr. **3**, strana 5):

Č. Vysvětlení



1	Displej: Zobrazuje následující údaje: <ul style="list-style-type: none"> • Čas • Požadovanou teplotu prostoru (požadovaná hodnota) ve °C nebo °F • Skutečná teplota v prostoru • Režim klimatizace • Výkon ventilátoru • Symboly aktivních doplňkových funkcí • Stav baterie
2	Tlačítko  : Zapnutí klimatizace a dálkového ovladače nebo přepnutí do pohotovostního režimu (stand-by)
3	Tlačítko  : Nastavení výkonu ventilátoru
4	Tlačítko MODE : Výběr režimu klimatizace
5	Tlačítko  : Aktivace funkce Sleep. V rámci funkce Sleep je požadovaná hodnota automaticky změněna tak, aby bylo dosaženo příjemné teploty na spaní.





Č. Vysvětlení

- | | | |
|----|--|---|
| 6 | Tlačítko  :
Jedno stisknutí:
Opětovné stisknutí: | Zobrazení aktuální teploty vnitřního prostoru (zobrazí se symbol ).
Zobrazení nastavené teploty. |
| 7 | Tlačítko  :
Aktivace funkce „I feel“. Pomocí funkce „I feel“ je požadovaná teplota upravena každých 10 minut podle teploty, kterou naměří dálkový ovladač. | |
| 8 | Tlačítko °C/°F:
Přepínání jednotek ze stupňů Celsia (°C) na stupně Fahrenheita (°F) a naopak | |
| 9 | Tlačítko  :
Programování časovače a nastavení času | |
| 10 | Tlačítko SET :
Potvrzení a uložení údajů | |
| 11 | Tlačítko  :
Zapnutí nebo vypnutí světla na střešní klimatizaci a aktivace funkce DIM.
Tlačítko  je funkční i při vypnutém dálkovém ovladači. | |
| 12 | Tlačítko +:
Zvýšení hodnoty | |
| 13 | Tlačítko -:
Snížení hodnoty | |
| 14 | Symbol  (vybité baterie)
Tento symbol se zobrazí, pokud jsou vybité baterie dálkového ovladače. V takovém případě vyměňte baterie, viz kap. „Výměna baterií dálkového ovládání“ na strani 292. | |
| 15 | Symbol  (odesílání hodnot)
Symbol se krátce zobrazí během odesílání hodnot z dálkového ovladače do střešní klimatizace. | |

7.4 Režimy klimatizace





Střešní klimatizace pracuje v následujících režimech:

Režim klimatizace	Hlášení na displeji	Vysvětlení
Automatický režim	A	Zadejte teplotu, klimatizace ochladí nebo ohřeje interiér vozidla (pouze modely s vyhříváním) na tuto teplotu a řídí potřebný výkon ventilátoru. V tomto režimu je tlačítko  deaktivováno.
Chlazení		Zadejte teplotu a výkon ventilátoru. Klimatizace ochladí vnitřní prostor na tuto teplotu.

Režim klimatizace	Hlášení na displeji	Vysvětlení
Ohřev		Pouze u modelů s topením Zadejte teplotu a výkon ventilátoru. Klimatizace ohřeje vnitřní prostor na tuto teplotu.
Okolní vzduch		Zadejte výkon ventilátoru. Klimatizace fouká studený vzduch do prostoru.
Vysoušení vzduchu		Zadejte teplotu. Klimatizace ochladí prostor na tuto teplotu, řídí potřebný výkon ventilátoru a odvlhčuje (vysouší) prostor (provoz s cirkulujícím vzduchem). V tomto režimu je tlačítko  deaktivováno.

7.5 Doplnující funkce

Střešní klimatizace nabízí následující doplňující funkce:

Doplňující funkce	Hlášení na displeji	Vysvětlení
Timer (časovač)		Klimatizace je zapnuta v nastavenou dobu.
		Klimatizace je vypnuta v nastavenou dobu.
		Klimatizace je v nastavených dobách zapnuta a opět vypnuta.
Sleep (spánek)		Nastavená teplota je po jedné hodině změněna o 1 °C a po dvou hodinách o 2 °C. Tím je dosaženo příjemné teploty ke spánku.
I feel (pocitovaná teplota)		Dálkové ovládání měří teplotu v prostoru a přenáší naměřenou hodnotu každých 10 minut do klimatizace. Klimatizace upraví požadovanou teplotu podle naměřené hodnoty.
Zimní režim		Zimní režim je signalizován zeleným/oranžovým blikáním LED.

8 Před prvním použitím

Kontroly před uvedením do provozu

Dříve než zapnete střešní klimatizaci proveďte následující kroky:

- Zkontrolujte, zda napájecí napětí a frekvence odpovídají hodnotám uvedeným v technických údajích, viz leták.

- ▶ Zajistěte, aby zůstaly otvory k sání vzduchu i výduchy vzduchu vždy volné. Všechny ventilační mřížky musejí být vždy volné tak, aby bylo dosaženo optimálního výkonu střešní klimatizace.





UPOZORNĚNÍ! Nebezpečí úrazu!

Výdechy vzduchu a mřížku sání neblokujte prsty ani žádnými předměty.

Nastavení času

- ▶ Nastavte aktuální čas, viz kap. „Nastavení času“ na strani 292.

Nastavení dálkového ovladače

- ▶ Vložte baterie (viz kap. „Výměna baterií dálkového ovládání“ na strani 292).
- ✓ Displej zobrazí na 5 sekund všechny symboly.
- ✓ Během těchto 5 sekund stisknete současně tlačítko  a tlačítko .
- ✓ Displej zobrazí standardní číslo modelu.
- ▶ K výběru čísla modelu stisknete během 3 sekund současně tlačítko + a tlačítko – a tím vyberete číslo modelu:
 - FreshWell 3000: 02
 - FreshJet: 07
 - FreshLight: 11
- ✓ Displej zobrazí na 5 sekund všechny symboly.
- ✓ Dálkový ovladač je připraven k provozu.

9 Obsluha střešní klimatizace

9.1 Důležité pokyny k obsluze

Střešní klimatizace pracuje ve třech provozních režimech:

Provozní režim	Charakteristika
Vypnuto	Střešní klimatizace je vypnutá, dálkové ovládání není aktivní.
Stand-by	Střešní klimatizace je připravena k provozu a lze ji zapnout pomocí dálkového ovládání. Lze používat osvětlení.
Zapnuto	Střešní klimatizace klimatizuje prostor.
Zimní režim	Střešní klimatizace pracuje ve zvláštním režimu topení, který se spustí při teplotě 7 °C a poté zastaví při překročení teploty 10 °C.

Na **ovládacím panelu** můžete

- Zapnout a vypnout střešní klimatizaci a přepnout ji do pohotovostního režimu (stand-by) nebo zimního režimu
- Rozsvítit, zhasnout a tlumit světlo

Pomocí **dálkového ovládání** můžete:

- Zapnout střešní klimatizaci z pohotovostního režimu (stand-by) a opět ji do tohoto režimu vypnout
- Rozsvítit, zhasnout a tlumit světlo
- Provést nastavení
- Vybírat doplňkové funkce

9.2 Použití dálkového ovládání

Dálkové ovládání při obsluze **musí** směřovat na infračervený přijímač (obr. **2** 4, strana 4) na ovládacím panelu.

- ▶ Stiskněte tlačítko.
- ✓ Hodnota je odeslána přímo do střešní klimatizace.
- ✓ Střešní klimatizace potvrdí příjem dat akustickým signálem.

Pokud se přenos dat nezdařil, nasměrujte dálkové ovládání na infračervený přijímač na ovládacím panelu a stiskněte tlačítko **SET**. Tím budou data znovu odeslána do střešní klimatizace. Střešní klimatizace potvrdí příjem dat akustickým signálem.

Zapnutí nebo vypnutí pouze dálkového ovládání v pohotovostním režimu (stand-by)



V pohotovostním režimu (stand-by) se na displeji dálkového ovládání zobrazuje pouze čas.

Pokud není dálkové ovládání nasměrováno na infračervený přijímač (obr. **2** 4, strana 4) na ovládacím panelu, můžete zapnout dálkové ovládání samostatně bez střešní klimatizace do pohotovostního režimu (stand-by), nebo je takto opět vypnout:

- ▶ Stiskněte tlačítko .

9.3 Pokyny ke snadnějšímu použití

Pokud budete dodržovat následující pokyny, optimalizujete účinnost střešní klimatizace:

- Zlepšíte tepelnou izolaci vozidla utěsněním spár a oken reflexními roletami nebo závěsy.
- Pokud bylo vozidlo delší dobu na přímém slunci: Aktivujte střešní klimatizaci až po otevření oken a nechejte ji určitou dobu pracovat v režimu „Okolní vzduch“ () dříve, než zapnete režim klimatizace „Chlazení“ ()
- V režimu „Chlazení“ () zabraňte zbytečnému otevírání dveří a oken.
- Účelně nastavte polohu vzduchových výduchů.
- Pamatujte, že výduchy vzduchu a mřížky sání nesmíte zakrývat ručníky, papírem ani jinými předměty.

9.4 Zapnutí a vypnutí střešní klimatizace



POZNÁMKA

Po zapnutí je klimatizace zahájena hodnotami, které byly nastaveny naposled.

Pomocí ovládacího panelu

Na obrázku je patrné, jak můžete střešní klimatizaci zapnout, vypnout nebo přepnout do pohotovostního režimu (stand-by) pomocí ovládacího panelu. Stiskněte k tomu tlačítko ①, jak je vidět na obrázku:

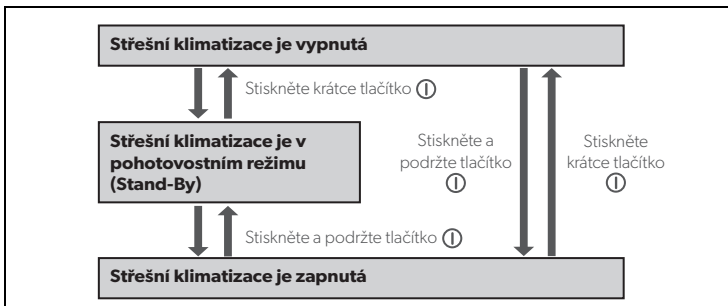

Příklad: Střešní klimatizace je v pohotovostním režimu (stand-by). Chcete ji vypnout.

- ▶ Stiskněte krátce tlačítko ①.
- ✓ Střešní klimatizace je vypnutá.

Pomocí dálkového ovládání



POZNÁMKA

- K obsluze střešní klimatizace pomocí dálkového ovládání musíte přepnout střešní klimatizaci do pohotovostního režimu (stand-by) nebo ji zapnout.
- Dálkovým ovládáním můžete zapnout střešní klimatizaci z pohotovostního režimu (stand-by) a opět ji do tohoto režimu vypnout. Stiskněte tlačítko ①.
- Pouze u modelů s topením:

Pokud vypnete střešní klimatizaci z režimu „Topení“ (☀️) dálkovým ovladačem, bude ventilátor aktivní ještě několik minut, aby nedošlo k zahřívání přístroje. Kontrolka LED bliká oranžově. Tlačítkem ① na ovládacím panelu můžete střešní klimatizaci zcela vypnout.

9.5 Výběr režimu klimatizace

- ▶ Vyberte tlačítkem **MODE** požadovaný režim klimatizace, viz kap. „Režimy klimatizace“ na straně 284.
- ✓ Střešní klimatizace potvrdí příjem hodnot akustickým signálem.
- ✓ Střešní klimatizace bude přepnuta do vybraného režimu.

9.6 Ruční nastavení výkonu ventilátoru

Ventilátor reguluje intenzitu přivádění vzduchu.

V režimu klimatizace „Chlazení“ (❄️) a „Okolní vzduch“ (🌀) můžete nastavit výkon ventilátoru ručně. V ostatních režimech řídí střešní klimatizace výkon ventilátoru automaticky.

Hlášení na displeji**Vysvětlení**

Čtyři stupně výkonu ventilátoru
(Nejnižší stupeň výkonu ventilátoru **není** k dispozici v režimu klimatizace „Vytápění“ (☀️)).



Automatický režim, dostupný pouze v režimech „Chlazení“ (❄️), „Vytápění“ (☀️) a „Vysoušení“ (💧).

- ▶ Vybte tlačítkem požadovaný výkon ventilátoru.
- ✓ Střešní klimatizace potvrdí příjem hodnot akustickým signálem.
- ✓ Výkon ventilátoru je nastaven na novou hodnotu.

9.7 Nastavení teploty**Režim klimatizace „Chlazení“**

V režimu klimatizace „Automatika“ (**A**), „Chlazení“ (❄️) a „Vysoušení“ (💧) můžete pomocí dálkového ovládání nastavit teplotu 16 °C až 31 °C.

- ▶ Vybte tlačítkem **+** nebo **-** požadovanou teplotu.
- ✓ Střešní klimatizace potvrdí příjem hodnot akustickým signálem.
- ✓ Teplota je nastavena ve střešní klimatizaci.

Režim „Topení“ (pouze pro modely s topením)

V režimu klimatizace „Automatika“ (**A**) a „Topení“ (☀️) můžete pomocí dálkového ovládání nastavit teplotu 16 °C až 31 °C.

- ▶ Vybte tlačítkem **+** nebo **-** požadovanou teplotu.
- ✓ Střešní klimatizace potvrdí příjem hodnot akustickým signálem.
- ✓ Teplota je nastavena ve střešní klimatizaci.

9.8 Nastavení výdechů vzduchu

Přívod vzduchu dovnitř vozidla můžete regulovat upravením polohy výdechů vzduchu (obr. **4**, strana 6):

- ▶ **Chillout ADB:** Lamely (**1**) výdechů vzduchu otočte nastavovací kolečkem (**2**) do požadované polohy.
- ▶ **ADB:** Lamely (**1**) výdechů vzduchu otočte nezávisle na sobě nastavovacími kolečky (**2, 3, 4**) do požadované polohy. Proud vzduchu lze nastavit doprava a doleva a také ke stropu nebo k podlaze. Pomocí klapy (**5**) rozdělte proud vzduchu více dopředu nebo dozadu.

9.9 Programování časovače



Pomocí funkce časovače můžete nastavit určitý časový rámec funkce klimatizace. Přitom můžete zadat pouze okamžik zapnutí, pouze okamžik vypnutí, nebo obě hodnoty.

**POZNÁMKA**



Pokud při programování časovače nestisknete po dobu 15 sekund žádné tlačítko na dálkovém ovládání, přepne dálkové ovládání zpět do výchozího režimu.

- ▶ Před programováním časovače vyberte režim klimatizace a zadejte všechny požadované hodnoty (např. teplotu).





Nastavení doby zapnutí

- ▶ Jednou stiskněte tlačítko .
- ✓ Na displeji dálkového ovládání bliká symbol **ON** ()
- ▶ Nastavte tlačítkem **+** nebo **-** čas, kdy má být střešní klimatizace zapnuta.
- ▶ Stisknutím tlačítka **SET** odešlete hodnotu do střešní klimatizace.
- ✓ Ve střešní klimatizaci je nastaven okamžik zapnutí.
- Střešní klimatizace bude spuštěna v zadanou dobu do nastaveného režimu klimatizace.
- ▶ Přepněte střešní klimatizaci do pohotovostního režimu (stand-by).

Nastavení doby vypnutí

- ▶ Stiskněte dvakrát tlačítko .
- ✓ Na displeji dálkového ovládání bliká symbol **OFF** ()
- ▶ Nastavte tlačítkem **+** nebo **-** čas, kdy má být střešní klimatizace vypnuta.
- ▶ Stisknutím tlačítka **SET** odešlete hodnotu do střešní klimatizace.
- ✓ Ve střešní klimatizaci je nastaven okamžik vypnutí.
- Střešní klimatizace poběží až do zadaného okamžiku v nastaveném režimu klimatizace.

Nastavení okamžiku zapnutí a vypnutí

- ▶ Stiskněte třikrát tlačítko .
- ✓ Na displeji dálkového ovládání bliká symbol **ON** ()
Je vidět symbol **OFF** ()
- ▶ Nastavte tlačítkem **+** nebo **-** čas, kdy má být střešní klimatizace zapnuta.
- ▶ Znovu stiskněte tlačítko .
- ✓ Na displeji dálkového ovládání bliká symbol **OFF** ()
- ▶ Nastavte tlačítkem **+** nebo **-** čas, kdy má být střešní klimatizace vypnuta.
- ▶ Stisknutím tlačítka **SET** odešlete hodnotu do střešní klimatizace.
- ✓ Ve střešní klimatizaci je nastaven okamžik zapnutí a vypnutí klimatizace.
- Střešní klimatizace bude zapnuta v nastaveném okamžiku do vybraného režimu klimatizace a poběží až do druhého nastaveného okamžiku.
- ▶ Přepněte střešní klimatizaci do pohotovostního režimu (stand-by).

Zrušení programu časovače

Program časovače můžete zrušit takto:

- ▶ Čtyřikrát stiskněte tlačítko .
- ✓ Symbol časovače zmizí.
- ✓ Program je zrušen.



9.10 Aktivace funkce Sleep



POZNÁMKA

Funkce Sleep (spánek) je deaktivována v režimu „Cirkulace vzduchu“ ()

Pokud je aktivní funkce Sleep (spánek), změní se nastavená teplota po jedné hodině o 1 °C a po dvou hodinách o 2 °C. Tím je dosaženo příjemné teploty ke spánku.



- ▶ Nastavte požadovanou teplotu (viz kap. „Nastavení teploty“ na straně 289).
- ▶ Stiskněte tlačítko .
- ✓ Na displeji se zobrazí symbol .
- Je aktivní funkce Sleep (spánek).
- ▶ K deaktivaci funkce Sleep (spánek) stiskněte ještě jednou tlačítko .

**POZNÁMKA**

Funkce Sleep (spánek) se deaktivuje, pokud stisknete tlačítko **MODE**.

9.11 Nastavení doplňující funkce „I feel“

V rámci této funkce měří dálkový ovladač teplotu v prostoru a přenáší naměřenou hodnotu každých 10 minut do střešní klimatizace. Střešní klimatizace upraví požadovanou teplotu podle naměřené hodnoty. Funkce „I feel“ je aktivní, pouze pokud teplota leží mezi +18 °C a +29 °C.

- ▶ Stiskněte tlačítko .
- ✓ Na displeji se zobrazí symbol .
- Funkce „I feel“ je aktivovaná.
- ▶ Položte dálkové ovládání tak, aby směřovalo na infračervený přijímač (obr. 2 4, strana 4) na ovládacím panelu. V opačném případě nelze odesílat hodnoty do střešní klimatizace.

**POZNÁMKA**

Dálkový ovladač nesmí být umístěn v takové části prostoru, kde je výrazně tepleji nebo chladněji, než je průměrná teplota v prostoru. Nesmí tedy ležet např. na slunci nebo přímo před střešní klimatizací.

Pokud teplota stoupne nad +29 °C nebo klesne pod +18 °C, deaktivuje se funkce „I feel“.

- ✓ Symbol  zabliká třikrát na displeji a poté se vypne.

9.12 Ovládání světel (pouze u určitých modelů)

Osvětlení střešní klimatizace má funkci tlumení světla. Osvětlení se vždy rozsvítí na posledně nastavenou intenzitu.

**POZNÁMKA**

Tlačítko  na dálkovém ovladači je aktivní i poté, když je dálkový ovladač vypnutý.



Rozsvícení a zhasnutí světla na ovládacím panelu

- ▶ Stiskněte krátce tlačítko , tím rozsvítíte nebo zhasnete osvětlení.





Tlumení světla na ovládacím panelu

- ▶ Stiskněte a podržte tlačítko , dokud osvětlení neztlumíte na požadovanou intenzitu.

Rozsvícení a zhasnutí světla na dálkovém ovládání

- ▶ Stiskněte tlačítko , tím rozsvítíte nebo zhasnete osvětlení.
- ✓ Na displeji se zobrazí symbol , když je světlo **zapnuté**.

Tlumení světla pomocí dálkového ovladače

- ▶ Stiskněte tlačítko  na 2.s.
- ✓ Na displeji bliká symbol .
- ▶ Stiskněte a podržte tlačítko  nebo **+**, dokud osvětlení neztlumíte na požadovanou intenzitu.
Tak lze osvětlení ztlumit na 20 %, 40 %, 60 %, 80 % a 100 %.
- ▶ Stiskněte tlačítko  znovu a funkci Dim vypnete.
- ✓ Svítí symbol .

9.13 Výměna baterií dálkového ovládání

Baterie vyměňte, jakmile se na displeji zobrazí symbol .

Příhrádka na baterie se nachází na spodní straně dálkového ovládání.

- ▶ Zatláčte lehce na víčko příhrádky na baterie a přesuňte je ve směru šípky.
- ▶ Vložte nové baterie (2x typ AAA) do dálkového ovládání tak, jak je uvedeno na příhradce na baterie.
- ▶ Zavřete víčko příhrádky na baterie.



Chraňte životní prostředí!

Nevyhazujte baterie do běžného domovního odpadu.

Odevzdejte použité baterie prodejci nebo v příslušné sběrně.

9.14 Nastavení času

K programování časovače vyžaduje dálkový ovladač aktuální čas. Čas se zobrazuje na displeji dálkového ovladače.

Při nastavování času postupujte takto:



POZNÁMKA

Pokud při nastavování času nestisknete po dobu 10 vteřin žádné tlačítko na dálkovém ovladači, přepne dálkový ovladač zpět do výchozího režimu.

- ▶ Stiskněte a podržte tlačítko , tím přejdete do režimu nastavování času.
- ✓ Čas bliká na displeji dálkového ovladače.
- ▶ Nastavte tlačítkem **+** nebo **-** aktuální čas.
Stiskněte tlačítko **+** nebo **-** na déle než 2 s, abyste čas rychleji nastavili dopředu nebo zpět.
- ▶ Stisknutím tlačítka **SET** potvrdíte nastavený čas.

9.15 Nastavení zimního režimu

Zimní režim je zvláštní režim topení, který se spustí při teplotě 7 °C a poté zastaví při překročení teploty 10 °C.

- ▶ Stiskněte obě tlačítka na ovládacím panelu na 5 s, tím aktivujete zimní režim.
- ✓ LED bliká zeleně/oranžově.
- ✓ Všechny ostatní funkce jsou deaktivovány.
- ▶ K deaktivaci zimního režimu stiskněte tlačítko , čímž se klimatizace vypne.

10 Čištění střešní klimatizace



POZOR! Nebezpečí poškození!

- Nikdy nečistěte střešní klimatizaci vysokotlakým čističem. Vniknutím vody může dojít k poškození střešní klimatizace.
- Nepoužívejte k čištění ostré nebo tvrdé předměty nebo čisticí prostředky, může dojít k poškození střešní klimatizace.
- Používejte k čištění střešní klimatizace pouze vodu s šetrným čisticím prostředkem. V žádném případě nepoužívejte benzín, naftu nebo rozpouštědla.

- ▶ Očistěte příležitostně kryt střešní klimatizace a jednotku k výstupu vzduchu vlhkou utěrkou.
- ▶ Odstraňujte pravidelně ze vzduchových otvorů (obr. , strana 7) na střešní klimatizaci listů a jiné nečistoty. Dávejte pozor, abyste přitom nepoškodili lamely umístěné ve střešní klimatizaci.
- ▶ Příležitostně vyčistěte dálkové ovládání mírně zvlhčenou utěrkou. K čištění displeje doporučujeme použití ubrousku k čištění brýlí.

11 Údržba střešní klimatizace



VÝSTRAHA!

Jiné kroky údržby střešní klimatizace, než ty, které jsou zde popsány, smějí provádět pouze odborníci, kteří jsou seznámeni s nebezpečími při manipulaci s chladivou a klimatizačními zařízeními a s příslušnými předpisy. Nesprávně provedená údržba může být zdrojem značných rizik.

Interval	Kontrola/údržba
Pravidelně	Kontrola odtoku kondenzátu: <ul style="list-style-type: none"> ▶ Zkontrolujte, zda jsou odtoky kondenzátu (obr. 6 1, strana 7) po stranách střešní klimatizace volné a zda může vznikající kondenzát odtékat.
Pravidelně	Čištění filtrů jednotky výfuku vzduchu (obr. 7 , strana 8): <ul style="list-style-type: none"> ▶ Rukou odstraňte kryt (1) filtru. ▶ Vyjměte filtr (2). ▶ Vyčistěte filtr (2) roztokem pracího prášku a nechte jej vyschnout. ▶ Suchý filtr (2) opět nasadte. ▶ Opět nasadte kryt (1).
Jednou ročně	Zkontrolujte profilová těsnění: <ul style="list-style-type: none"> ▶ Zkontrolujte profilová těsnění v místě spoje střešní klimatizace se střechou vozidla. Zaměřte se na trhlinky a jiná poškození.
Jednou ročně	Nechejte provést údržbu výměníku: <ul style="list-style-type: none"> ▶ Nechejte provést údržbu výměníku střešní klimatizace v odborném servisu.
Jednou ročně	Vyměňte filtr s aktivním uhlím (obr. 7 , strana 8): <ul style="list-style-type: none"> ▶ Rukou odstraňte kryt (1) filtru. ▶ Vyjměte filtr (2). ▶ Odstraňte filtr s aktivním uhlím (3). ▶ Vyčistěte filtr (2) roztokem pracího prášku a nechte jej vyschnout. ▶ Vložte nový filtr s aktivním uhlím. ▶ Suchý filtr (2) opět nasadte. ▶ Opět nasadte kryt (1).

12 Odstraňování poruch

Závada	Příčina	Odstranění
Střešní klimatizace se neustále vypíná	Sepnul snímač zamrznutí.	Venkovní teplota je příliš nízká nebo jsou uzavřeny všechny vzduchové výduchy.

Závada	Příčina	Odstranění
Nulový chladicí výkon	Střešní klimatizace není nastavena na chlazení.	► Nastavte střešní klimatizaci na režim chlazení.
	Okolní teplota je vyšší než 52 °C.	Střešní klimatizace je konstruována pouze na okolní teplotu do 52 °C.
	Nastavená teplota je vyšší než teplota v prostoru.	► Nastavte nižší teplotu.
	Okolní teplota je nižší než 16 °C.	Střešní klimatizace je konstruována pouze na okolní teplotu od 16 °C.
	Jedno z teplotních čidel je vadné. Poškozený ventilátor výparníku. Poškozený ventilátor kondenzátoru.	► Kontaktujte autorizovaný odborný servis.
Špatná vzduchová ventilace	Sání vzduchu je ucpané.	► Odstraňte z ventilačních lamel na střešní klimatizaci listí a jiné nečistoty.
	Vadný ventilátor.	► Kontaktujte autorizovaný odborný servis.
Do vozidla teče voda	Otvory pro odtok kondenzátu jsou ucpané.	► Vyčistěte otvory pro odtok kondenzátu.
	Poškozené těsnění.	► Kontaktujte autorizovaný odborný servis.
Střešní klimatizaci nelze zapnout	Chybí napájecí napětí (230 V~).	► Zkontrolujte napájecí napětí.
	Napětí je příliš nízké (nižší než 200 V~). Vadný měnič napětí.	► Kontaktujte autorizovaný odborný servis.
	Jedno z teplotních čidel je vadné.	
	Příliš slabé elektrické pojistky napájecího napětí.	► Zkontrolujte pojistky napájecího napětí.
Střešní klimatizaci nelze vypnout	Jedno z teplotních čidel je vadné.	► Kontaktujte autorizovaný odborný servis.
	Příliš slabé elektrické pojistky napájecího napětí.	► Zkontrolujte pojistky napájecího napětí.

13 Záruka

Na výrobek je poskytována záruka v souladu s platnými zákony. Pokud je výrobek vadný, kontaktujte servisního partnera ve vaší zemi.

Naši odborníci vám rádi pomohou a projednají s vámi další průběh záruky.

14 Likvidace

Předpisy k ochraně životního prostředí a odborná likvidace

Všechny organizace musejí dodržovat řadu opatření, která umožňují rozpoznat, posoudit a kontrolovat vliv jejich aktivit (výroba, výrobky, služby apod.) na životní prostředí.

Dodržovaná opatření k rozpoznání závažných vlivů na životní prostředí musejí vzít v úvahu následující faktory:

- používání surovin a přírodních zdrojů
- emise do atmosféry
- únik kapalin
- likvidace odpadů a recyklace
- kontaminace půdy

Z důvodu minimalizace vlivů na životní prostředí zavede výrobce na základě toho řadu pokynů, které musejí dodržovat všichni, kdo (z jakéhokoliv důvodu) jsou v interakci s přístrojem během celé jeho životnosti.

- Kompletní obalový materiál musí být zlikvidován (nejlépe recyklován) v souladu s legislativními předpisy země, ve které likvidace probíhá.
- Všechny součásti výrobku musejí být zlikvidovány (nejlépe recyklovány) v souladu s legislativními předpisy země, ve které likvidace probíhá.
- Z důvodu správné likvidace musí být přístroj předán autorizovanému recyklačnímu centru tak, aby bylo zajištěno, že budou všechny recyklovatelné součásti znovu použity a se zbytkovým materiálem bude správně naloženo.
- Během instalace zajistěte dostatečné větrání prostoru tak, aby nemohlo dojít ke znečištění vzduchu, které by mohlo být škodlivé pro zdraví obsluhy.
- Během provozu a údržby zajistěte, aby byly všechny škodlivé odpadní látky (oleje, tuky apod.) řádně a správně likvidovány.
- Z důvodu snížení zatížení hlučností udržujte hladinu hluku na co nejnižší úrovni.

Další informace o správném odinstalování našich výrobků naleznete v návodech k recyklaci na stránkách dometic.com.

- Obalový materiál likvidujte v odpadu určeném k recyklaci.
- Za provozu a během oprav a údržby zajistěte, aby nedošlo k poškození okruhu a k úniku chladicího média. Médium má účinky skleníkového plynu a nesmí se dostat do životního prostředí.



Jakmile výrobek zcela vyřadíte z provozu, informujte se v příslušných recyklačních centrech nebo u specializovaného prodejce o příslušných předpisech o likvidaci odpadu.

- Likvidujte výrobek v souladu s platnými předpisy o recyklaci a likvidaci odpadu nebo v souladu s předpisy a likvidací odpadu platnými u autorizované společnosti, zabývající se likvidací odpadů.



Chraňte životní prostředí!

Nevyhazujte žádné baterie do běžného domovního odpadu.

Vadné nebo použité baterie vraťte svému prodejci nebo je odevzdejte na sběrných místech.

Eredeti használati utasítás

A termék mindenkori szakszerű telepítése, használata és karbantartása érdekében kérjük figyelmesen olvassa el az ebben a termék kézikönyvben található utasításokat, irányelveket és figyelmeztetéseket, valamint mindig tartsa be ezeket. Ezt az útmutatót a termék közelében KELL tartani.

A termék használatba vételével Ön kijelenti hogy figyelmesen elolvasta az összes utasítást, irányelvet és figyelmeztetést, valamint megértette és elfogadja az itt leírt szerződési feltételeket. Ön elfogadja, hogy kizárólag a rendeltetésének megfelelő célra és a jelen termék kézikönyvben leírt útmutatásoknak, irányelveknek és figyelmeztetéseknek, valamint a hatályos törvényeknek és szabályozásoknak megfelelően használja ezt a terméket. Az itt leírt utasítások és figyelmeztetések elolvasásának és betartásának elmulasztása saját és mások sérüléséhez, a termék vagy a közelben található más anyagi javak károsodásához vezethet. Ez a termék kézikönyv és a benne található utasítások, irányelvek és figyelmeztetések, valamint a kapcsolódó dokumentációk módosulhatnak és frissülhetnek. Naprakész termékinformációk érdekében kérjük látogasson el a következő honlapra: documents.dometic.com.



Az online szerelési útmutatót itt találhatja meg:

https://documents.dometic.com/?object_id=73226.

A szerelési útmutató utasításai a műhelyekben dolgozó azon szakszemélyzet számára íródtak, akik ismerik az irányelveket és az alkalmazandó védelmi intézkedéseket.

Tartalomjegyzék

2	Biztonsági tudnivalók	297
3	Az útmutató célcsoportja	298
4	A csomag tartalma	298
5	Tartozékok	299
6	Rendeltetésszerű használat	299
7	Műszaki leírás	299
8	Az első használat előtt	304
9	A tetőklima-berendezés kezelése	305
10	A tetőklima-berendezés tisztítása	311
11	A tetőklima-berendezés karbantartása	311
12	Üzemzavarok elhárítása	312
13	Szavatosság	313
14	Leselejtezés	313

1 Szimbólumok magyarázata



FIGYELMEZTETÉS!

Biztonsági útmutatás: Veszélyes helyzetet jelöl, amely súlyos sérülést vagy halált okozhat, ha nem kerülik el.



VIGYÁZAT!

Biztonsági útmutatás: Veszélyes helyzetet jelöl, amely könnyű vagy mérsékelt sérülést okozhat, ha nem kerülik el.



FIGYELEM!

Olyan helyzetet jelöl, amely vagyoni kárt okozhat, ha nem kerülik el.



MEGJEGYZÉS

A termék kezelésére vonatkozó kiegészítő információk.

2 Biztonsági tudnivalók

Különösen nem felel következményes károkról, valamint a tetőklíma-berendezés üzemkimaradása esetén bekövetkező következményes károkról sem.



FIGYELMEZTETÉS! Ezeknek a figyelmeztetéseknek a figyelmen kívül hagyása súlyos, vagy halálos sérüléshez vezethet.

Áramütés miatti életveszély

- Ha a készüléken sérülések láthatók, akkor azt nem szabad üzembe helyezni.
- A készüléken végzendő munkák előtt mindig szakítsa meg az áramellátást.
- A készüléket csak akkor üzemeltesse, ha a ház és a vezetékek sérülésmentesek.

Egészségkárosodás veszélye

- A készüléket 8 év feletti gyermekek, valamint korlátozott fizikai, érzékelési és mentális képességű, illetve megfelelő tapasztalattal és tudással nem rendelkező személyek csak felügyelet mellett, illetve a készülék biztonságos használatát és az abból eredő veszélyeket megértve használhatják.
- A készülékkel gyerekek nem játszhatnak.
- A tetőklíma-berendezés szerelését, karbantartását és javításait csak a hűtőközegek és klímaberendezések kezelését és a vonatkozó előírásokat ismerő szakemberek végezhetik. A szakszerűtlen javítások jelentős veszélyeket okozhatnak. Javítás esetén forduljon az illetékes szervizhez.

Tűzveszély

- A szellőztető rendszer nyílásait eltorlaszolni tilos.
- Ne tegyen kárt a hűtőkörben.
- A tetőklíma-berendezést ne alkalmazza gyúlékony folyadékok közelében vagy zárt térben.

- Ügyeljen arra, hogy a levegő távozásának tartományában ne legyenek éghető tárgyak tárolva vagy felszerelve. A távolság legalább 50 cm legyen.
- Tűz esetén **ne** oldja a tetőklíma-berendezés felső fedelét, hanem használjon engedélyezett oltószert. Az oltáshoz ne használjon vizet.
- A leolvasztás, vagy a tisztítás meggyorsítása érdekében ne használjon más módszereket, mint amelyeket a gyártó javasol.
- A készüléket olyan helyiségben tárolja, amelyben nincsenek folyamatos üzemű szikraforrások (például: nyílt láng, üzemelő gázkészülék, vagy üzemelő elektromos fűtőkészülék).
- Ne szúrja ki és ne dobja tűzbe a készüléket.
- Vegye figyelembe, hogy a hűtőközegek szagtalanok lehetnek.



VIGYÁZAT! Ezeknek a vigyázat felhívásoknak a figyelmen kívül hagyása könnyű, vagy közepesen súlyos sérüléshez vezethet.

Egészségkárosodás veszélye

- A készüléket csak rendeltetésszerűen használja.
- Ne végezzen módosításokat vagy átépítéseket a készüléken!
- Ne nyúljon a levegő távozási nyílásaiba és ne vezessen be idegen tárgyakat a tetőklíma-berendezésbe.
- A tetőklíma-berendezés hűtőközeg-körforgásában előforduló hibák esetén a tetőklíma-berendezést szakcéggel kell ellenőriztetni és megfelelően kell üzembe helyezni. Tilos a hűtőközeget a légkörbe engedni.



FIGYELEM! Károsodás veszélye

- Ráépített tetőklíma-berendezés esetén tilos a lakóautóval mosóberendezésbe hajtani.
- Tájékoztadjon járműve gyártójánál, hogy a tetőklíma-berendezés járműre történő ráépítése szükségessé teszi-e a jármű jogszabály szerinti műszaki vizsgáztatását, illetve a forgalmi engedélyében bejegyzett járműmagasság módosítását:
 - FreshJet 1700, 2000, 2200: Felépítménymagasság: 225 mm
 - FreshJet 3200: Felépítménymagasság: 248 mm

3 Az útmutató célcsoportja

Jelen kezelési útmutató a tetőklíma-berendezés felhasználójának szól.

4 A csomag tartalma

- Tetőklíma-berendezés
- Levegőkifúvó egység (Chillout ADB vagy ADB)

5 Tartozékok

Tartozékként kapható (nincs mellékelve):

Megnevezés	Cikkszám	FJ1700	FJ2000	FJ2200	FJ3200
DC Kit PP12	9100300003	–	–	–	–
DC Kit DSP-T 12	9600007286	•	•	•	•
DC Kit DSP-T 24	9600007287	•	•	•	•



MEGJEGYZÉS

Egy egyenáramú bővítőkészlet (tartozék) segítségével a Dometic FreshJet tetőklíma-berendezés utazás közben is használható.

6 Rendeltetésszerű használat

A Dometic FreshJet tetőklíma-berendezés kizárólag lakóautókhöz, lakókocsikhoz és egyéb, lakótérrel rendelkező járművekhez alkalmas. Házakhoz, vagy lakásokhoz **nem** alkalmas.

A tetőklíma-berendezés **nem** alkalmas építőgépekbe, mezőgazdasági gépekbe vagy hasonló munkakészülékekbe történő beépítésre. Túl erős rezgések esetén a megfelelő működés nincs biztosítva.

A tetőklíma-berendezés funkcionálása meghatározott üzemi hőmérséklettartomány esetén garantált (lásd „Műszaki adatok”).

Ez a termék az itt leírt utasításoknak megfelelő rendeltetésszerű használatra alkalmas.

Ez a kézikönyv olyan információkat nyújt, amelyek a termék szakszerű telepítéséhez és/vagy üzemeltetéséhez szükségesek. A hibás telepítés és/vagy a szakszerűtlen üzemeltetés vagy karbantartás elégtelen teljesítményhez és potenciálisan meghibásodáshoz vezethet.

A gyártó nem vállal felelősséget a termék olyan károsodásáért, vagy sérülésekért, amelyek a következőkre vezethetők vissza:

- Hibás összeszerelés vagy csatlakoztatás, ideértve a túlfeszültséget is
- Helytelen karbantartás, vagy a gyártó által szállított eredeti cserealkatrészekről eltérő cserealkatrészek használata
- A termék kifejezett gyártói engedély nélküli módosítása
- Az útmutatóban leírt céloktól eltérő felhasználás

A Dometic fenntartja a termék megjelenésének és specifikációjának módosítására vonatkozó jogát.

7 Műszaki leírás

A tetőklíma-berendezés a belteret látja el hűvös, páramentesített, valamint por- és szennyeződésmentes levegővel.

A levegőkifúvó egységbe integrált tompítható LED lámpák kellemes megvilágításról gondoskodnak (nem minden modellnél áll rendelkezésre).

A tetőklíma-berendezés a távirányítóval vezérelhető.



MEGJEGYZÉS

A tetőklíma-berendezés képes a jármű belterének hőmérsékletét egy meghatározott értékre csökkenteni. A hűtésnél elérhető hőmérséklet a járműtípustól, a környezeti hőmérséklettől és a tetőklíma-berendezés hűtőtelteljesítményétől függ.

16 °C-os külső hőmérséklet alatt a tetőklíma-berendezés már nem hűt. Ilyen esetben csak a „Levegőkeringetés” klímamódot használja (☞).

A tetőklíma-berendezés védve van túlfeszültség ellen. Ha a tápfeszültség 265 V fölé emelkedik, a tetőklíma-berendezés kikapcsol. Amikor a tápfeszültség visszaáll a megengedett tartományba, folytatódik a normál üzem.

7.1 Részegységek

A tetőklíma-berendezés hűtőkeringtetése ezekből a fő részegységekből áll (1. ábra, 3. oldal):

- **Kompresszor (1)**

A kompresszor beszívja és sűríti az alkalmazott hűtőközeget. Ezáltal megnöveli a hűtőközeg nyomása és ezáltal hőmérséklete is.

- **Kondenzátor (2)**

A beépített kondenzátor mint egy hűtő vagy hőcserélő működik. Az előtte áramló levegő hőt vesz fel, ezáltal a forró hűtőközeg lehűl és folyékonyvá válik.

- **Párologtató (3)**

A párologtatók lehűtik és kiszáraztatják az átáramló levegőt. A hűtőközeg hőt vesz fel és elpárolog.

- **Ventilátor (4)**

A lehűlt levegőt a jármű belterében a ventilátor osztja el egy levegőkifúvó egységen keresztül.

Az alkatrészek áttekintése:



- FreshJet 1700: 10. ábra, 11. oldal
- FreshJet 2000, 2200 (fűtéssel és kémleletes indítással rendelkező modellek is): 11. ábra, 12. oldal
- FreshJet 3200: 12. ábra, 13. oldal
- Chillout ADB levegőkifúvó egység: 13. ábra, 14. oldal
- ADB levegőkifúvó egység: 14. ábra, 14. oldal

7.2 Kezelőpanel

A kezelőpanel a tetőklíma-berendezés levegőkifúvó egységén található (2. ábra, 4. oldal).

A következő kezelő- és kijelzőelemeket tartalmazza:









Szám Magyarázat



1	Állapotjelző LED	Nem világít:	A tetőklima-berendezés ki van kapcsolva.
		Narancssárgán világít:	A tetőklima-berendezés készenléti állapotban van
		Zölden világít:	A tetőklima-berendezés be van kapcsolva
		Zölden villog:	Csak hőszivattyúval rendelkező modelleknél: A tetőklima-berendezés előkészíti a fűtést, vagy a leolvasztás aktív.
		Zöld/narancs színűen villog:	A tetőklima-berendezés téli üzemmódban van
		Pirosan világít:	Csak ha a berendezés 12 V== feszültségre is csatlakoztatva van: A 230 V~ tápfeszültség nem áll rendelkezésre.
		Folyamatosan villogó piros égő (----):	Túlfeszültség Amikor a tápfeszültség visszaáll a megengedett tartományba, a tetőklima-berendezés folytatja a normál üzemet.
		Lassan villogó piros égő (--):	Az E1 beltéri hőmérséklet-érzékelő működési hibája
		Közepes sebességgel villogó piros égő (- ----):	Az E2 kültéri hőmérséklet-érzékelő működési hibája
2	 Gomb		Be-, ki- vagy készenléti állapotba kapcsolja a tetőklima-berendezést. A gomb lenyomva tartásakor bekapcsol az automatikus üzemmód.
3	 Gomb		Be- vagy kikapcsolja a fényt, illetve beállítja a fényerőt. Csak akkor aktív, ha a tetőklima-berendezés be van kapcsolva vagy készenléti módban van.
4	Infravörös vevő a távirányítóhoz		

7.3 Távírányító

A készüléken elvégezhető összes beállítás (például hőmérséklet-beállítás, időzítőprogramozás) a távírányítón keresztül végezhető el.







A távírányítón a következő kezelő- és kijelzőelemek állnak rendelkezésre (3. ábra, 5. oldal):

Szám	Magyarázat
1	<p>Kijelző: A következőt jeleníti meg:</p> <ul style="list-style-type: none"> • Pontos idő • A kívánt beltéri hőmérséklet (beállított érték) °C-ban vagy °F-ban • Tényleges beltéri hőmérséklet • Klímaüzemmód • Ventilátorfokozat • Az aktív kiegészítő működésmódok szimbólumai • Akkumulátorállapot
2	<p> gomb: A klímaberendezés és a távírányító bekapcsolása vagy készenléti módba kapcsolása</p>
3	<p> gomb: A ventilátorfokozat kiválasztása</p>
4	<p>MODE gomb: A klímamód kiválasztása</p>
5	<p> gomb: Az alvás funkció aktiválása. Az alvás funkcióval a kívánt érték a kellemes alvási hőmérséklet biztosítása érdekében automatikusan módosítható.</p>
6	<p> gomb: Egyszeri megnyomás : Megjeleníti a beltér aktuális hőmérsékletét ( szimbólum). Újbóli megnyomás: A beállított hőmérsékletet jeleníti meg.</p>
7	<p> gomb: Az érzékelés funkció aktiválása. Az érzékelés funkcióval a hőmérséklet kívánt értéke 10 percenként lesz összehasonlítva a távvezérlő által mért értékkel.</p>
8	<p>°C/°F gomb: A hőmérsékletegység Celsius (°C) és Fahrenheit (°F) közötti átkapcsolása</p>
9	<p> gomb: Az időzítő programozása és az idő beállítása</p>
10	<p>SET gomb: Adatok megerősítése és mentése</p>
11	<p> gomb: Világítás be-, vagy kikapcsolása a tetőklíma-berendezésen és a tompítási funkció aktiválása. A(z)  gomb kikapcsolt távírányító esetén is működőképes.</p>

Szám	Magyarázat
12	+ gomb: Érték növelése
13	- gomb: Érték csökkentése
14	 szimbólum (elemek lemerültek) A távirányító elemeinek lemerülését jelzi. - Ilyen esetben cserélje ki az elemeket, lásd: „A távirányító elemeinek cseréje” fejr., 310. oldal.
15	 (értékek küldése) szimbólum Röviden megjelenik, ha a távirányító értékeket küld a tetőklíma-berendezésnek.





7.4 Klímaüzemmódok

A tetőklíma-berendezés a következő klímamódokkal rendelkezik:

Klímaüzemmód	Kijelzőüzenet	Magyarázat
Automatika		A hőmérséklet meghatározását követően a klímaberendezés a beltérben beállítja ezt a hőmérsékletet hűtéssel vagy fűtéssel (csak fűtéssel rendelkező modellek esetén) és vezérli a szükséges ventilátorteljesítményt. Ebben a módban a  gomb inaktív.
Hűtés		A hőmérséklet és a ventilátorfokozat meghatározását követően a klímaberendezés lehűti a beltérre erre a hőmérsékletre.
Fűtés		Csak fűtéssel rendelkező modelleknél A hőmérséklet és a ventilátorfokozat meghatározását követően a klímaberendezés felmelegíti a beltérre erre a hőmérsékletre.
Belső keringtetés		A ventilátorfokozat meghatározását követően a klímaberendezés levegőt fúj a beltérbe.
Páramentesítés		A hőmérséklet meghatározását követően a klímaberendezés lehűti a beltérre erre a hőmérsékletre, vezérli a szükséges ventilátorfokozatot és páramentesíti a beltér levegőjét (belső keringtetés üzemmódban). Ebben a módban a  gomb inaktív.

7.5 Kiegészítő működésmódok

A tetőklima-berendezés a következő kiegészítő funkciókat nyújtja:

Kiegészítő műkö-désmód	Kijelzőüzenet	Magyarázat
Timer (ütemező)		A klímaberendezés a beállított időpontban bekapcsol.
		A klímaberendezés a beállított időpontban kikapcsol.
		A klímaberendezés a beállított időpontokban be- majd újból kikapcsol.
Sleep (alvás)		A kellemes alvási hőmérséklet biztosítása érdekében a beállított hőmérséklet egy óra múltán 1 °C-kal, két óra múltán pedig 2 °C-kal módosul.
I feel		A távirányító méri a beltéri hőmérsékletet és 10 percenként elküldi a mérési értéket a klímaberendezésnek. A klímaberendezés a beállított hőmérsékletet ehhez a mért értékhez igazítja hozzá.
Téli üzemmód		A téli üzemmódot egy zöld/narancs színűen villogó LED jelzi.

8 Az első használat előtt

Az üzembe helyezés előtti ellenőrzések

A tetőklima-berendezés bekapcsolása előtt vegye figyelembe a következőket:

- ▶ Ellenőrizze, hogy a tápfeszültség és -frekvencia megfelel-e a műszaki adatokban megadott értékeknek, lásd a hajtogatott lapon.
- ▶ Biztosítsa, hogy a levegőbeszívó nyílás és a levegőbefúvók is szabadok legyenek. A tetőklima-berendezés opti-mális teljesítményének biztosítása érdekében az összes szellőzőrácsnak mindig szabadnak kell lennie.





VIGYÁZAT! Sérülésveszély!

Ne dugja ujját és ne dugjon be tárgyakat a levegőbefúvókba vagy a szívórácsba.

A pontos idő beállítása

- ▶ Állítsa be a pontos időt, lásd „A pontos idő beállítása” fej., 310. oldal.

A távirányító beállítása

- ▶ Helyezze be az elemeket (lásd: „A távirányító elemeinek cseréje” fej., 310. oldal).
- ✓ A kijelzőn 5 másodpercig megjelenik az összes szimbólum.
- ▶ Ezen 5 másodperc alatt nyomja le egyszerre a(z)  és a(z)  gombokat.
- ✓ A kijelzőn megjelennek a szabvány modellszámok.

- ▶ A modellszám kiválasztásához 3 másodpercen belül egyszerre nyomja meg a + és a – gombokat:
 - FreshWell 3000: 02
 - FreshJet: 07
 - FreshLight: 11
- ✓ A kijelzőn 5 másodpercig megjelenik az összes szimbólum.
- ✓ A távirányító üzemkész.

9 A tetőklíma-berendezés kezelése

9.1 A kezelésre vonatkozó alapvető megjegyzések

A tetőklíma-berendezés három üzemmóddal rendelkezik:

Üzemmód	Jellemzők
Ki	A tetőklíma-berendezés ki van kapcsolva, a távirányító inaktív.
Készenlét	A tetőklíma-berendezés üzemkész és a távirányítóval bekapcsolható. A lámpák használhatók.
Be	A tetőklíma-berendezés klimatizálja a belteret.
Téli üzemmód	A tetőklíma-berendezés egy speciális fűtési üzemmódban üzemel, mely 7 °C-on bekapcsol és 10 °C felett kikapcsol.

A kezelőpanelen

- be- és ki-, illetve készenléti-, és téli üzemmódba kapcsolhatja a tetőklíma-berendezést
- be- és kikapcsolhatja a fényt, illetve beállíthatja a fényerőt

A távirányítóval

- a tetőklíma-berendezést a készenléti módból bekapcsolhatja, majd újból visszakapcsolhatja a készenléti módba.
- be- és kikapcsolhatja a fényt, illetve beállíthatja a fényerőt
- Beállítások végrehajtása
- Kiegészítő funkciók kiválasztása

9.2 A távirányító felhasználása

A távirányítót a kezelés során a kezelőpanelen lévő infravörös vevő felé **kell** irányítani (2. ábra 4, 4. oldal).

- ▶ Nyomjon meg egy gombot.
- ✓ A rendszer elküldi az értéket közvetlenül a tetőklíma-berendezésnek.
- ✓ A tetőklíma-berendezés magas hanggal nyugtázza az adatok fogadását.

Ha az adatátvitel sikertelen volt, akkor irányítsa a távirányítót a kezelőpanelen lévő IR-vevő felé, és nyomja meg a **SET** gombot. - Ekkor a rendszer ismét elküldi az adatokat a tetőklíma-berendezésnek. A tetőklíma-berendezés magas hanggal nyugtázza az adatok fogadását.

Csak a távirányító készenléti módba kapcsolása vagy bekapcsolása

Készenléti módban a távirányító kijelzője csak a pontos időt jelzi ki.

Ha a távirányító nem a kezelőpanelen lévő infravörös vevő (2. ábra 4, 4. oldal) felé van irányítva, akkor a távirányítót a tetőklíma-berendezéstől függetlenül készenléti módba kapcsolhatja vagy bekapcsolhatja:

- ▶ Nyomja meg a ① gombot.

9.3 Megjegyzések a jobb használat érdekében

A következő megjegyzések figyelembe vétele esetén a tetőklíma-berendezés működésmódja optimalizálható:

- A jármű hőszigetelésén a rés leszigetelésével, illetve az ablakok hővisszaverő árnyékolókkal vagy függönyökkel való eltakarásával javíthat.
- Ha a jármű hosszú időn keresztül volt a napsugárzásnak kitéve: A tetőklíma-berendezést először egy darabig nyitott ablakokkal üzemeltesse a „Levegőkeringetés” (☞) klímamódban, mielőtt bekapcsolná a „Hűtés” (❄️) klímamódot.
- „Hűtés” klímamód (❄️) esetén kerülje az ajtók és ablakok fölösleges nyitását.
- Célszerűen igazítsa be a levegőbefúvókat.
- Ügyeljen arra, hogy a levegőbefúvókat és a beszívórácsokat ne takarják el kendők, papírok vagy más tárgyak.

9.4 A tetőklíma-berendezés be- és kikapcsolása



MEGJEGYZÉS

A bekapcsolás után a klimatizálás a legutóbb beállított értékekkel kezdődik meg.

A kezelőpanellel

Az ábrán látható, hogy a tetőklíma-berendezés hogyan kapcsolható be, ki, illetve készenléti módba a kezelőpanellel. Ehhez nyomja meg a **I** gombot az ábrán látható módon:

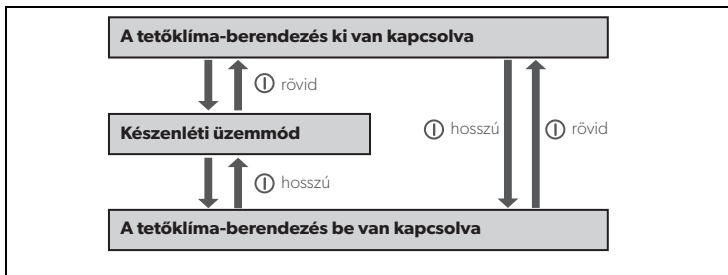

Példa: A tetőklíma-berendezés készenléti állapotban van. Ki kell kapcsolni.

► Nyomja meg röviden a **I** gombot.



✓ A tetőklíma-berendezés ki van kapcsolva.

A távirányítóval



MEGJEGYZÉS

- A tetőklíma-berendezés távirányítón keresztül kezeléséhez a tetőklíma-berendezésnek készenléti módban vagy bekapcsolva kell lennie.
- A tetőklíma-berendezés a készenléti módból a távirányítóval bekapcsolható, majd újból visszakapcsolható a készenléti módba. Ehhez nyomja meg rövid ideig a  gombot.
- Csak fűtéssel rendelkező modelleknél:



Ha a tetőklíma-berendezést a „Fűtés” () klímamódból a távirányítóval kapcsolja ki, akkor a ventilátor a készülék felmelegedésének elkerülése érdekében néhány percig még tovább működik. A LED narancssárgán villog. A kezelőpanelen lévő  gombbal a tetőklíma-berendezés teljesen kikapcsolható.

9.5 A klímamód kiválasztása

- ▶ Válassza ki a **MODE** (üzemmód) gombbal a kívánt klímaüzemmódot, lásd: „Klímaműködés” fejj., 303. oldal.
- ✓ A tetőklíma-berendezés magas hanggal nyugtázza az értékek fogadását.
- ✓ A tetőklíma-berendezés a kiválasztott klímamódba kapcsol.

9.6 A ventilátorfokozat kézi kiválasztása

A ventilátor a levegőbevezetés erősségét szabályozza.

A „Hűtés” () és a „Levegőkeringetés” () klímamódban a fűvőfokozat kézzel választható ki. A többi klímamódban a tetőklíma-berendezés a ventilátor fokozatokat automatikusan szabályozza.



Kijelzőüzenet

Magyarázat



Négy fűvőfokozat
(A legalacsonyabb fűvőfokozat „Fűtés” klímamódban **nem** áll rendelkezésre ())



Automatikus üzemmód, csak a „Hűtés” () „Fűtés” () és „Páramentesítés” () klímamódokban áll rendelkezésre.

- ▶ Válassza ki a  gombbal a kívánt fűvőfokozatot.
- ✓ A tetőklíma-berendezés magas hanggal nyugtázza az értékek fogadását.
- ✓ A ventilátorfokozat az új értékre lesz beállítva.

9.7 Hőmérséklet beállítása

A „Hűtés” klímamód

Az „Automatika” () „Hűtés” () és „Páramentesítés” () klímamódban a távirányítón keresztül 16 °C és 31 °C közötti hőmérséklet állítható be.

- ▶ Válassza ki a **+** vagy **-** gombbal a kívánt hőmérsékletet.
- ✓ A tetőklíma-berendezés magas hanggal nyugtázza az értékek fogadását.
- ✓ A hőmérséklet a tetőklíma-berendezésben be van állítva.

A „Fűtés” klímamód (csak fűtéssel rendelkező modellek)

Az „Automatika” (A) és „Fűtés” (☀️) klímamódban a távirányítón keresztül 16 °C és 31 °C közötti hőmérséklet állítható be.

- ▶ Válassza ki a + vagy – gombbal a kívánt hőmérsékletet.
- ✓ A tetőklíma-berendezés magas hanggal nyugtázza az értékek fogadását.
- ✓ A hőmérséklet a tetőklíma-berendezésben be van állítva.

9.8 A levegőbefúvók beállítása

A jármű belterébe áramló levegő a levegőbefúvók állásával szabályozható (4. ábra, 6. oldal):

- ▶ **Chillout ADB:** Fordítsa a levegőbefúvók lamelláit (1) a beállítókerékkel (2) a kívánt irányba.
- ▶ **ADB:** Fordítsa a levegőbefúvók lamelláit (1) egymástól függetlenül a beállítókerékekkel (2, 3, 4) a kívánt irányba. A levegőáram beállítható jobb, vagy bal irányba, valamint a padló, vagy a plafon irányába is. A levegő inkább előre, vagy hátra irányításához használja a tolókapcsolót (5).

9.9 Az időzítő programozása

Az időzítési (kapcsolóóra) működésmóddal a klimatizáláshoz tetszőleges időszakot állíthat be. Ennek során vagy csak a bekapcsolási időpontot, vagy csak a kikapcsolási időpontot, vagy mindkét értéket is megadhatja előre.



MEGJEGYZÉS

Ha az időzítő programozása során a távirányítón 15 másodpercig nem működte a gombokat, akkor a távirányító kiindulási módba vált vissza.

- ▶ Az időzítő programozása előtt válassza ki a klímamódot és az összes kívánt értéket (például hőmérsékletet).



Bekapcsolási időpont beállítása

- ▶ Nyomja meg egyszer a  gombot.
- ✓ A távirányító kijelzőjén az **ON** (☀️) szimbólum villog.
- ▶ Állítsa be a + vagy – gombbal azt az időpontot, amikor a tetőklíma-berendezést szeretné bekapcsolni.
- ▶ Az érték tetőklíma-berendezésnek történő elküldéséhez nyomja meg a **SET** gombot.
- ✓ A bekapcsolási időpont a tetőklíma-berendezésben be van állítva.
- A tetőklíma-berendezés a beállított időpontban a kiválasztott klímamódban kezd el működni.
- ▶ Kapcsolja a tetőklíma-berendezést készenléti módba.

Kikapcsolási időpont beállítása

- ▶ Nyomja meg kétszer a  gombot.
- ✓ A távirányító kijelzőjén az **OFF** (☁️) szimbólum villog.
- ▶ Állítsa be a + vagy – gombbal azt az időpontot, amikor a tetőklíma-berendezést szeretné kikapcsolni.
- ▶ Az érték tetőklíma-berendezésnek történő elküldéséhez nyomja meg a **SET** gombot.
- ✓ A kikapcsolási időpont a tetőklíma-berendezésben be van állítva.
- A tetőklíma-berendezés a beállított időpontig a kiválasztott klímamódban fog járni.

A be- és kikapcsolási időpontok beállítása

- ▶ Nyomja meg háromszor a  gombot.
- ✓ A távirányító kijelzőjén az **ON** (☀️) szimbólum villog. Az **OFF** (☁️) szimbólum látszódik.
- ▶ Állítsa be a + vagy – gombbal azt az időpontot, amikor a tetőklíma-berendezést szeretné bekapcsolni.
- ▶ Nyomja meg ismét a(z)  gombot.
- ✓ A távirányító kijelzőjén az **OFF** (☁️) szimbólum villog.
- ▶ Állítsa be a + vagy – gombbal azt az időpontot, amikor a tetőklíma-berendezést szeretné kikapcsolni.
- ▶ Az érték tetőklíma-berendezésnek történő elküldéséhez nyomja meg a **SET** gombot.

- ✓ A be- és kikapcsolási időpont a tetőklíma-berendezésben be van állítva.
A tetőklíma-berendezés a beállított időpontban a kiválasztott klímamódban kezdi meg működését és a másodikként beállított időpontig fog járni.
- ▶ Kapcsolja a tetőklíma-berendezést készenléti módba.

Az időzítő programozásának megszüntetése

Az időzítő programozását a következő módon szüntetheti meg:

- ▶ Négyyszer nyomja meg a(z)  gombot.
- ✓ Az időzítő szimbóluma kiálszik.
- ✓ A programozás megszűnt.



9.10 Az alvás működésmód aktiválása



MEGJEGYZÉS

„Levegőkeringtetés” () üzemmódban az alvás funkció ki van kapcsolva.

Aktív alvás funkció esetén a berendezés a kellemes alvási hőmérséklet biztosítása érdekében a beállított hőmérsékletet egy óra múltán 1 °C-kal, két óra múltán pedig 2 °C-kal módosítja.

- ▶ Állítsa be a kívánt hőmérsékletet (lásd „Hőmérséklet beállítása” fejr., 307. oldal).
- ▶ Nyomja meg a  gombot.
- ✓ A  szimbólum jelenik meg a kijelzőn.
Az alvás működésmód aktív.
- ▶ Az alvás funkció kikapcsolásához nyomja meg ismét a(z)  gombot.





MEGJEGYZÉS

Ha megnyomja a **MODE** gombot, kikapcsol az alvás funkció.

9.11 Az „Érzékelés” kiegészítő funkció beállítása

Ennél a funkciónál a távirányító méri a beltéri hőmérsékletet és 10 percenként elküldi a mérési értéket a tetőklíma-berendezésnek. A tetőklíma-berendezés a beállított hőmérsékletet ehhez a mért értékhez igazítja hozzá. Az „I feel” funkció csak akkor aktív, ha a hőmérséklet +18 °C és +29 °C között van.

- ▶ Nyomja meg a  gombot.
- ✓ A  szimbólum jelenik meg a kijelzőn.
Be van kapcsolva az „I feel” funkció.
- ▶ Helyezze el a távirányítót úgy, hogy az a kezelőpanel infravörös vevőjére  2. ábra 4, 4. oldal) mutasson. Ellenkező esetben az értékeket nem tudja fogadni a tetőklíma-berendezés.



MEGJEGYZÉS

A távirányítót ne helyezze a beltér olyan tartományába, amely lényegesen melegebb vagy hidegebb az átlagos beltéri hőmérsékletnél. Nem szabad például a napra vagy a tetőklíma-berendezés elé helyezni.

Ha a hőmérséklet +29 °C fölé emelkedik, vagy +18 °C alá csökken, akkor az „I feel” funkció kikapcsol.

- ✓ A kijelzőn háromszor felvillan a(z)  szimbólum, majd kikapcsol.

9.12 A lámpák kezelése (csak bizonyos modelleknél)

A tetőklíma-berendezésen lévő lámpák fénye beállítható. Bekapcsolásukkor mindig a legutóbb beállított fényességgel világítanak.

**MEGJEGYZÉS**

A távirányítón a(z) gomb csak akkor aktív ha ki van kapcsolva a távirányító.

A fény be-/kikapcsolása a kezelőpanelen

- ▶ A lámpák be- vagy kikapcsolásához nyomja meg röviden a gombot.

A fényerő állítása a kezelőpanelen

- ▶ Addig tartsa nyomva a(z) gombot amíg el nem éri a lámpák kívánt fényerejét.

A fény be-/kikapcsolása a távirányítón

- ▶ A lámpák be- vagy kikapcsolásához nyomja meg a(z) gombot.
- ✓ A(z) szimbólum akkor jelenik meg a kijelzőn, amikor a világítás **be** van kapcsolva.

A fényerő beállítása a távirányítón

- ▶ 2 másodpercig tartsa lenyomva a(z) gombot.
- ✓ A kijelzőn villog a(z) szimbólum.
- ▶ Addig tartsa lenyomva a **-** vagy a **+** gombot, amíg a lámpák el nem érik a kívánt fényerőt.
A lámpák 20 %, 40 %, 60 %, 80 % és 100 % teljesítményre tompíthatók.
- ▶ A tompítási funkció kikapcsolásához nyomja meg a(z) gombot.
- ✓ A(z) szimbólum világít.

9.13 A távirányító elemeinek cseréje

Ha a kijelzőn megjelenik a szimbólum, cserélje ki az elemeket.

Az elemtartó a távirányító hátoldalán található.

- ▶ Nyomja be enyhén az elemtartó fedelét és tolja fel a nyíl irányában.
- ▶ Helyezze el az új elemeket (2 x AAA) az elemtartón látható módon a távirányítóban.
- ▶ Zárja le az elemtartó fedelét.

**Védje környezetét!**

Az elemek nem a háztartási hulladékba valók.

Adja le az elhasznált elemeket a kereskedőnél vagy egy gyűjtőhelyen.

9.14 A pontos idő beállítása

A távirányítónak az időzítő programozásához szüksége van a pontos időre. A pontos idő a távirányító kijelzőjén jelenik meg.

A pontos idő beállításához hajtsa végre a következő lépéseket:

**MEGJEGYZÉS**

Ha az időpont beállítása során 10 másodpercig nem működteti a távirányítót, akkor a távirányító kiindulási módba vált vissza.

- ▶ Az idő beállítására szolgáló üzemmódot nyomja meg a(z) gombot.
- ✓ Az idő a távirányító kijelzőjén villogva jelenik meg.
- ▶ Állítsa be a **+** vagy **-** gombbal a pontos időt.
Az idő gyors előre-, vagy visszafelé állításához tartsa lenyomva 2 másodpercnél hosszabb ideig a **+** vagy a **-** gombot.

- ▶ Nyomja meg a **SET** gombot a pontos idő nyugtázásához.

9.15 A téli üzemmód beállítása

A téli üzemmód egy olyan speciális fűtési üzemmód, amely 7 °C-on bekapcsol és 10 °C felett kikapcsol.

- ▶ A téli üzemmód bekapcsolásához a kezelőpulton tartsa lenyomva 5 másodpercnél hosszabb ideig mindkét gombot.
- ✓ A LED zöld/narancs színűen villog.
- ✓ Az összes funkció ki van kapcsolva.
- ▶ A téli üzemmód kikapcsolásához a kezelőpulton nyomja meg a(z)  gombot, így a klímaberendezés kikapcsol.

10 A tetőklíma-berendezés tisztítása



FIGYELEM! Károsodás veszélye!

- Ne tisztítsa a tetőklíma-berendezést nagynyomású tisztítóval. A behatoló víz a tetőklíma-berendezés meghibásodását okozhatja.
- Ne használjon éles vagy kemény eszközöket vagy tisztítószereket a tisztításhoz, mivel azok a tetőklíma-berendezés károsodását okozhatják.
- A tetőklíma-berendezés tisztításához csak kíméletes tisztítószert tartalmazó vizet használjon. Semmilyen esetben ne használjon benzint, gázolajat vagy oldószert.

- ▶ Alkalmanként nedves kendővel tisztítsa meg a tetőklíma-berendezés burkolatát és levegőkifúvó egységét.
- ▶ Távolítsa el a tetőklíma-berendezésen lévő szellőzsaluknál  (5. ábra 1, 7. oldal) esetlegesen előforduló leveleket és más szennyeződések. Ügyeljen arra, hogy ennek során ne sérüljenek meg a tetőklíma-berendezésben lévő lamellák.
- ▶ Alkalmanként tisztítsa meg a távirányítót enyhén nedves ruhával. A kijelző tisztításához szemüvegtörölő kendőt célszerű használni.

11 A tetőklíma-berendezés karbantartása



FIGYELMEZTETÉS!

Az itt leírtaktól eltérő karbantartási munkákat csak a hűtőközegek és klímaberendezések kezelését és a vonatkozó előírásokat ismerő szakemberek végezhetik. A szakszerűtlen karbantartási munkák jelentős veszélyeket okozhatnak.

Időszak	Ellenőrzés / karbantartás
Rendszeresen	Kondenzvízelvezetések ellenőrzése: <ul style="list-style-type: none"> ▶ Ellenőrizze, hogy a kondenzvízelvezetések (6. ábra 1, 7. oldal) a tetőklíma-berendezés oldalain szabadok-e és a keletkező kondenzvíz elfolyhat-e.
Rendszeresen	Tisztítsa meg a levegőkifúvó egység szűrőjét (7. ábra, 8. oldal): <ul style="list-style-type: none"> ▶ Távolítsa el kézzel a szűrő burkolatát (1). ▶ Vegye ki a szűrőt (2). ▶ Tisztítsa meg a szűrőt (2) mosószeroldattal, majd hagyja megszáradni. ▶ Helyezze vissza a száraz szűrőt (2). ▶ Helyezze vissza a burkolatot (1).
Évente egyszer	Ellenőrizze a profiltömítéseket: <ul style="list-style-type: none"> ▶ Ellenőrizze a tetőklíma-berendezés járműtetőhöz csatlakozó profiltömítését repedések és más sérülések szempontjából.
Évente egyszer	Végeztesse el a hőcserélő karbantartását: <ul style="list-style-type: none"> ▶ Végeztesse el a tetőklíma-berendezés hőcserélőjének karbantartását szakszervizzel.
Évente egyszer	Cserélje ki az aktívzén-szűrőt (7. ábra, 8. oldal): <ul style="list-style-type: none"> ▶ Távolítsa el kézzel a szűrő burkolatát (1). ▶ Vegye ki a szűrőt (2). ▶ Távolítsa el az aktívzén-szűrőt (3). ▶ Tisztítsa meg a szűrőt (2) mosószeroldattal, majd hagyja megszáradni. ▶ Helyezzen be új aktívzén-szűrőt. ▶ Helyezze vissza a száraz szűrőt (2). ▶ Helyezze vissza a burkolatot (1).

12 Üzemzavarok elhárítása

Hiba	Ok	Elhárítás
A tetőklíma-berendezés folyamatosan kikapcsol	A jegesedésérzékelő bekapcsol.	A külső hőmérséklet túl alacsony, vagy az összes levegőkifúvó zárva van.
Nincs hűtési teljesítmény	A tetőklíma-berendezés nincs beállítva hűtésre.	▶ Állítsa át a tetőklíma-berendezést hűtésre.
	A környezeti hőmérséklet 52 °C-nál magasabb.	A tetőklíma-berendezés csak legfeljebb 52 °C környezeti hőmérsékletre.
	A beállított hőmérséklet magasabb, mint a beltéri hőmérséklet.	▶ Válasszon alacsonyabb hőmérsékletet.
	A környezeti hőmérséklet 16 °C-nál alacsonyabb.	A tetőklíma-berendezés csak 16 °C környezeti hőmérsékletnél magasabbra van tervezve.
	A hőmérséklet-érzékelők egyike meghibásodott.	▶ Forduljon hivatalos szakszervizhez.
	A párologtatóventilátor meghibásodott.	
	A kondenzátorventilátor meghibásodott.	

Hiba	Ok	Elhárítás
Nem megfelelő levegőáramlási teljesítmény	A levegőbeszívás eldugult.	▶ Távolítsa el a tetőklima-berendezésen lévő szellőszaluknál esetlegesen előforduló leveleket és más szennyeződéseket.
	A ventilátor meghibásodott.	▶ Forduljon hivatalos szakszervizhez.
Víz szivárgása a járműbe	A kondenzvíz leeresztőnyílásai eldugultak.	▶ Tisztítsa meg a kondenzvíz leeresztőnyílásait.
	A tömítések megsérültek.	▶ Forduljon hivatalos szakszervizhez.
A tetőklima-berendezés nem kapcsol be	Nincs tápfeszültség (230 V~).	▶ Ellenőrizze a feszültségellátást.
	A feszültség túl alacsony (200 V~ alatt). A feszültségátalakító meghibásodott.	▶ Forduljon jogosult szakszervizhez.
	A hőmérséklet-érzékelők egyike meghibásodott.	
	A feszültségellátás elektromos biztosítóka túl kis értékű.	▶ Ellenőrizze a feszültségellátás elektromos biztosítékát.
A tetőklima-berendezés nem kapcsol ki	A hőmérséklet-érzékelők egyike meghibásodott.	▶ Forduljon hivatalos szakszervizhez.
	A feszültségellátás elektromos biztosítóka túl kis értékű.	▶ Ellenőrizze a feszültségellátás elektromos biztosítékát.

13 Szavatosság

A termékre a törvény szerinti szavatossági időszak érvényes. A termék meghibásodása esetén forduljon az illetékes szervizpartnerhez.

Szakembereink szívesen nyújtanak segítséget és felvilágosítást adnak a szavatosságra vonatkozó további tudnivalókról.

14 Leselejtezés

Környezetvédelmi előírások és szakszerű ártalmatlanítás

A szervezeteknek intézkedések olyan sorozatát kell alkalmazniuk, amelyek a szervezet tevékenységének (gyártás, termékek, szolgáltatás stb.) a környezetre való hatását felismeri, értékeli és ellenőrzi.

A környezetre való jelentős hatások felismerésére szolgáló követendő intézkedéseknek a következő tényezőket kell figyelembe venniük:

- nyersanyagok és természetes erőforrások használata
- légköri kibocsátások
- folyadékok környezetbe jutása
- ártalmatlanítás és újrahasznosítás
- talajszennyezés

A környezeti hatás minimalizálása érdekében a gyártó az alábbiakban olyan jelzéseket alkalmaz, amelyeket a készülékkel annak élettartama során (bármely okból) tevékenységet végző minden személynek figyelembe kell vennie.

- A teljes csomagolóanyagot a helyi törvényi előírásoknak megfelelően kell ártalmatlanítani (illetve újrahasznosítani).
- Az összes termék-részegységet a helyi törvényi előírásoknak megfelelően kell ártalmatlanítani (illetve újrahasznosítani).
- A megfelelő ártalmatlanítás érdekében a készüléket erre jogosult újrahasznosító központnak kell átadni, amellyel biztosítható, hogy az összes visszaforgatható részegység újra lesz hasznosítva és a maradványanyagok kezelése előírászerűen történik.
- A beszerelés során biztosítsa a beltér megfelelő szellőzését, hogy megakadályozza a levegő elhasználódását, amely a kezelő egészségére káros lehet.
- Az üzemeltetés és a karbantartás során biztosítsa, hogy valamennyi káros hulladék (olaj, zsír stb.) ártalmatlanítása megfelelően történjen.
- A zajterhelés csökkentése érdekében tartsa alacsonyan a zajszintet.

A termékeink megfelelő leszerelésére vonatkozó további információk a dometic.com webhelyen található újrahasznosítási útmutatókban találhatók.

- ▶ A csomagolóanyagot lehetőleg a megfelelő újrahasznosítható hulladékokhoz tegye.
- ▶ Az üzemeltetés, valamint a javítások és karbantartás során ügyeljen arra, hogy a hűtési körforgás ne sérüljön meg és a hűtőközeg ne szivároghasson ki. Ez ugyanis üvegházhatást kiváltó anyag, amely nem kerülhet a környezetbe.



Ha végleg üzemen kívül akarja helyezni a terméket, akkor tájékozódjon a legközelebbi újrahasznosító központban vagy szakkereskedőjénél az idevonatkozó ártalmatlanítási előírásokról.

- ▶ A terméket csak az érvényes újrahasznosítási vagy ártalmatlanítási előírásoknak megfelelően, jogosult ártalmatlanítási vállalatnál ártalmatlanítsa.



Óvja a környezetet!

Ne dobja ki az elemeket az általános háztartási hulladékkal együtt.

A meghibásodott vagy használt elemeket juttassa vissza a kiskereskedőjéhez, vagy dobja ki a gyűjtőhelyeken.

Mobile living made easy.



dometic.com

**YOUR LOCAL
DEALER**

dometic.com/dealer

**YOUR LOCAL
SUPPORT**

dometic.com/contact

**YOUR LOCAL
SALES OFFICE**

dometic.com/sales-offices

A complete list of Dometic companies, which comprise the Dometic Group, can be found in the public filings of:
DOMETIC GROUP AB Hemvärnsgatan 15 SE-17154 Solna Sweden