

Wasserfilter

Water filter / Waterfilter / Filtre à eau

myclean[®] water

Montage- und Bedienungsanleitung

Assembly and User Manual /
Installatie- en gebruikershandleiding /
Notice de montage et d'utilisation

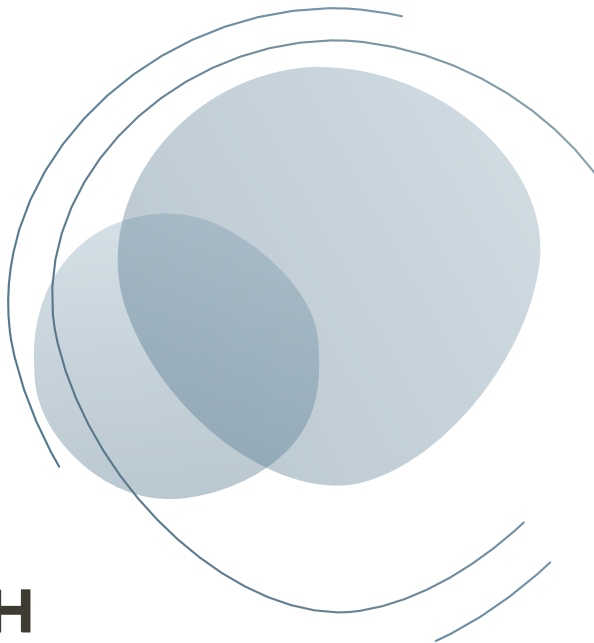

1. Produktbeschrijving
2. Algemene opmerkingen
3. Veiligheidsvoorschriften
4. Vulset en inbouwset
5. Inbouwsituatie
6. Ingebruikname/Werking (MyCaravaning APP)
7. Filterpatroon wisselen

Bijlage

- A1 Garantie
- A2 Datasheet
- A3 Maattekeningen

1. Produktbeschrijving

Het waterfilter myclean®water is een waterfiltersysteem voor de mobiele recreatie en behoort tot een reeks technische produkten van Reich GmbH.

myclean®water bestaat uit een deelbaar filterhuis, welke door middel van een schroefmoer geopend en gesloten kan worden.

In het huis bevindt zich een wisselbaar filterpatroon, welke na een gebruikperiode van 12 maanden gewisseld moet worden.

myclean®water is op basis van praktische ervaringen met de grootste zorgvuldigheid ontwikkeld en geproduceerd. Derhalve zijn er 2 uitvoeringen: als inbouwset en als vulset.

Het waterfilter myclean®water wordt al naar gelang de set ofwel nò de watertank ofwel vóór het vullen van de watertank geplaatst, en vormt zo een barrière voor ziektekiemen en vuildeeltjes voor het gehele watersysteem in het voertuig.

Het microfijne membraan binnenin het filter-

patroon zorgt ervoor, dat bacteriën en deeltjes met een diameter groter dan 0,2 µm tegengehouden worden. De kiemretentie komt overeen met de medische norm van Log 7 (zie Tabel 1). Daardoor komt uitsluitend schoon water in de tank en vandaar in het drinkwatersysteem.

Log-reductie	Reduktie in %	Reducering van 100.000.000 micro-organismen op
1	90	10.000.000
2	99	1.000.000
3	99,9	100.000
4	99,99	10.000
5	99,999	1.000
6	99,9999	100
7	99,99999	10

Tabelle 1

Lees deze handleiding vóór de installatie en het gebruik aandachtig door en bewaar deze zorgvuldig!

Meld middels de QR-code uw myclean®water in de easedriver MyCarovoning APP aan en u wordt kort voor het noodzakelijke wisseltijdstop per APP of email geïnformeerd. Heel eenvoudig!

Voor een juiste en correcte installatie is de installateur verantwoordelijk. De installatie dient bij voorkeur door een gespecialiseerd bedrijf uitgevoerd te worden (zie dealerlijst op www.reich-web.com/nl/dealerlijst) of door uzelf.

Reich GmbH aanvaardt geen aansprakelijkheid voor schade aan caravan, camper, boot of vergelijkbare voertuigen van welke aard dan ook, die door de installatie of werking van het myclean®waterfilter wordt veroorzaakt.

In geval van schade als gevolg van een productiefout vergoeden wij uitsluitend en maximaal binnen de garantieperiode de aankoopkosten van het waterfilter myclean®water filter.

We behouden ons het recht voor om het waterfilter myclean® water op elk moment en zonder kennisgeving te wijzigen.

Reich GmbH behoudt zich alle rechten voor. Zonder voorafgaande schriftelijke toestemming van Reich GmbH mag deze installatie- en gebruikshandleiding en de inhoud daarvan niet worden veelevoudigd, opgeslagen of openbaar gemaakt door middel van druk, fotokopie, microfilm of op welke andere wijze dan ook, hetzij elektronisch, hetzij mechanisch.

Heeft u vragen over reiniging of desinfectie, neem dan contact op met de gespecialiseerde handel op www.reich-web.com/nl/contact/contactformulier of www.reich-easudriver.com/nl/contact/contactformulier.



Veiligheidsvoorschriften

- Voordat u de waterfilter myclean®water voor de eerste keer gebruikt om uw watertank te vullen of het watersysteem te gebruiken, dient het gehele drinkwatersysteem van uw voertuig grondig te worden gereinigd/ontsmet. De watersysteemreiniger myclean®tank is hiervoor bijzonder geschikt.
- Tankreinigers mogen niet worden gebruikt met het filterpatroon geïnstalleerd; het filterpatroon moet worden verwijderd.
- Bij levering is het filterpatroon nog niet in het filterhuis geplaatst. Deze moet geplaatst worden volgens de beschrijving voor het vervangen van het patroon (pagina's NL8 en NL9).
- Bij het installeren van de inbouwset moet het gehele watersysteem drukloos worden gemaakt!
- Het waterfilter myclean®water is uitsluitend geschikt voor gebruik van drinkwater.
- De dichtheid van het filterhuis en de aansluitingen dienen regelmatig gecontroleerd te worden.
- Het waterfilter myclean®water dient tegen vorst beschermd te worden.
- De maximale werkdruk van 5 bar mag niet overschreden worden.
- Het waterfilter myclean®water mag alleen in het temperatuurbereik van 5 °C tot 40 °C gebruikt worden.
- Het waterfilter myclean®water uitsluitend vóór een geiser of boiler gebruiken.
- De vervangingsdatum van het filterpatroon dient nageleefd te worden.
- Het waterfilter myclean®water mag alleen worden gebruikt binnen de technische gegevens (zie A2 gegevensblad).

Opmerking:

Wij aanvaarden geen aansprakelijkheid voor schade veroorzaakt door het niet naleven van deze instructies. Fouten en omissies voorbehouden.

Vulset:

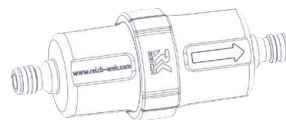

Het waterfilter myclean®water als vulset is aan beide zijden voorzien van een Gardena®-compatibele aansluiting en wordt gebruikt voor het vullen van de watertank.

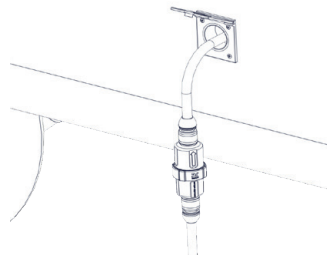

Inbouwset:



Het waterfilter myclean®water als inbouwset is aan beide zijden voorzien van snelkoppelingen, voor eenvoudige in- en uitbouw.

De snelkoppelingen zijn er in 3 uitvoeringen:

- rechte aansluitingen
- haakse aansluitingen
- combinatie van rechte en haakse aansluitingen

Het waterfilter myclean®water als inbouwset wordt na de watertank vast geïnstalleerd en in de drinkwatervoorziening geïntegreerd.

Vulset:

Het waterfilter myclean®water als vulset wordt heel eenvoudig vóór het vullen van de watertank met Gardena®-compatibele aansluitingen gebruikt. Daarbij wordt het waterfilter tussen een slang met passende Gardena®-compatibele aansluitingen ingebouwd/aangesloten (zie Afb. 1). Daarbij is het heel belangrijk de richting van de watertoevoer in acht te nemen (watertoevoer altijd in de pijlrichting).

Daarna kan de watertank gevuld worden (zie Afb. 2). Na het vulproces wordt het waterfilter myclean®water als vulset eerst gedroogd en vervolgens in de verzegelde originele verpakking weer bewaard tot het volgende gebruik. Als alternatief wordt het eerst met geopende verpakking opgeborgen totdat het filter is opgedroogd en vervolgens in de oorspronkelijke gesloten verpakking bewaard.

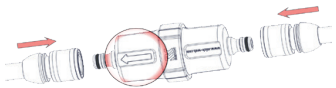

Afb. 1

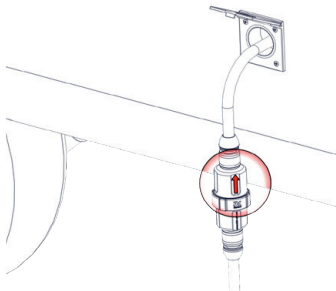

Afb. 2

Inbouwset:

Het waterfilter myclean®water als inbouwset wordt in het bestaande verswatersysteem geïntegreerd. Reich GmbH beveelt aan om voor de inbouw de verswatertank te reinigen met bijv. myclean®tank.

Nadat de verswatertank gereinigd is, dient het watersysteem drukloos gemaakt te worden (er mag geen druk op het systeem staan). Indien mogelijk, het water in de leidingen aftappen. Zodra een geschikte plaats voor het waterfilter myclean®water gevonden is (zie A3 Maattekeningen), moet de slang gesplitst worden (zie Afb. 3).

Vervolgens de houder met schroef met Torx®-schroevendraaier bevestigen (zie Afb. 4). Daarna wordt het waterfilter myclean®water tussen de gesplitste leiding door middel van passende slangklemmen (niet meegeleverd) ingeklemd/ingebouwd (zie Afb. 5 en A3 Maattekeningen).



Attentie: de stroomrichting van het watersysteem en de marking van stroomrichting (pijl) op het waterfilter myclean®water inachtnemen (zie Afb. 6)!

Tot slot wordt het waterfilter myclean®water in de houder geklikt. De filterbehuizing heeft verschillende diameters. Gebruik alleen de filterzijde met het ingedrukte RK Reich-logo (zie Afb. 7) om de houder niet te beschadigen. De waterdruk kan nu weer vrijgegeven worden.

Controleer aansluitend nog de dichtheid van de aansluitingen!

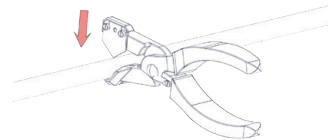

Afb. 3

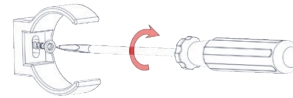

Afb. 4

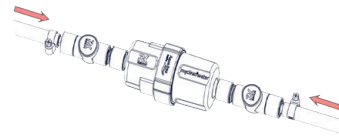

Afb. 5

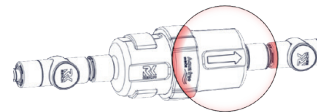

Afb. 6

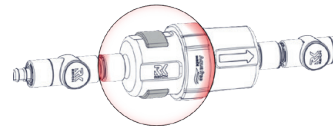

Afb. 7



Attentie: de diameters van de helften van de behuizing van het waterfilter myclean®water zijn verschillend!

Vulset en Inbouwset:

Eerst dient de MyCaravanning APP gedownload worden. Daarna volgt de registrering/aanmelding, en de waterfilter kan al worden geïntegreerd onder de rubriek myclean®water (zie Afb. 8).

Hiervoor scant u gewoon de QR-code die op de verpakking van het filterpatroon staat (zie Afb. 9). Nu is de waterfilter myclean®water in de APP geïntegreerd en de vervangingsdatum van het filterpatroon wordt op tijd gemeld resp. weergegeven (zie Afb. 10). Elk aantal waterfilters kan worden gebruikt in het

verswatersysteem, omdat de MyCaravanning APP ze allemaal kan herkennen en onderscheiden.

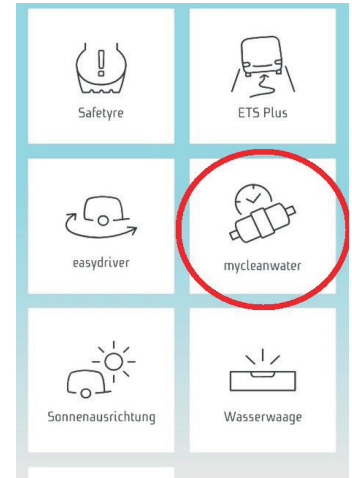

Afb. 8



Afb. 9

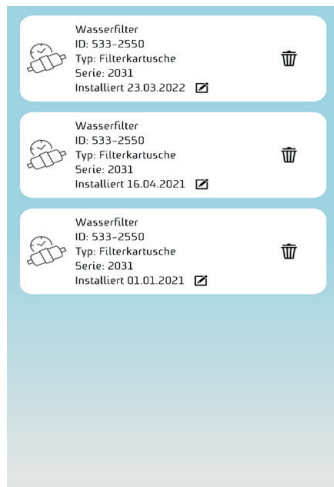

Afb. 10

Vulset en inbouwset:

De vervanging van het patroon is bij beide sets gelijk, zodra de inbouwset van de waterfilter myclean®water is verwijderd (zie Afb. 11).

De separatie vindt plaats door snelkoppelingen (zie Afb. 12):

1. Snelkoppeling los maken door te drukken op de knop met het Reich-Logo
2. Snelkoppeling eraf trekken



Afb. 11

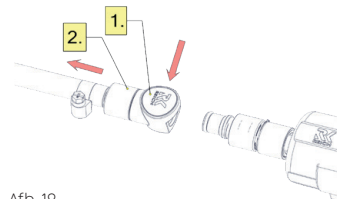

Afb. 12

Vervanging filterpatroon:

Het eerste wat u moet doen is uw handen grondig reinigen of desinfecteren. Dan het filterhuis openen, door de moer volledig eraf te draaien (zie Afb. 13) en de helften van het filterhuis uit elkaar te trekken (zie Afb. 14). Het oude filterpatroon verwijderen/eruit trekken (zie Afb. 15) en het nieuwe filterpatroon plootsen (zie Afb. 16). Om de hygiëne bij het vervangen van het filter te waarborgen, mag het nieuwe filterpatroon alleen aan de lange zijde, vóór de O-ringen, worden aangeraakt (zie Afb. 17). Maak de

afdichtingsringen voor de inbouw nat met een desinfecterende doek (zie Afb. 17). Neem de doorstroomrichting van het filterpatroon in acht (FLOW-relief en pijlsymbool)! De verpakking niet weggooien, vanwege de QR-Code. Het filterhuis weer sluiten door de moer vast te schroeven (zie Afb. 18).

Bij de inbouwset wordt het filterhuis weer in de houder geplaatst. Het filterhuis heeft verschillende diameters. Gebruik alleen de filterzijde met het RK Reich logo in reliëf (zie Afb. 7) om beschadiging van de houder te voorkomen.

Het waterfilter myclean®water weer met de snelkoppelingen bevestigen en het watersysteem op dichtheid controleren.

Tenslotte de QR-Code op de verpakking met een smartphone scannen (zie Afb. 9).

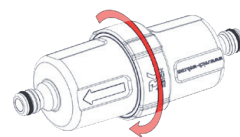

Afb. 13

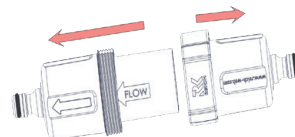

Afb. 14

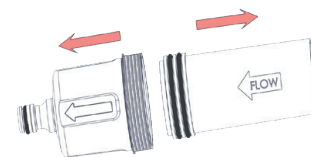

Afb. 15

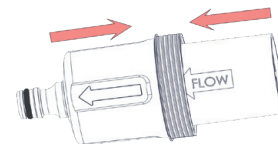

Afb. 16

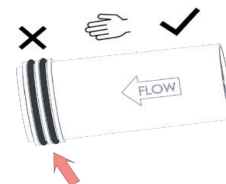

Afb. 17

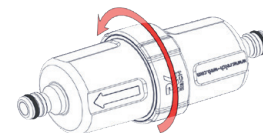

Afb. 18

1. Bepalingen

De ten tijde van de aankoop geldende wettelijke garantiebepalingen zijn van toepassing.

Verder is er geen garantie.

Als het product defect is, neem dan contact op met uw vakhandelaar.

Ongeoorloofde wijzigingen kunnen leiden tot het verlies van de garantieclaim.

Afmetingen:

Vulset: D = 65mm x L = 166 mm

Inbouwset: zie bijlage A3 Maattekeningen

Gewicht:

Afhankelijk van de filterset: van 115 g tot 221 g

Filterpatroon: 62 g

Aansluitingen:

Vulset: Nippel voor Gardena®-slangkoppeling

Inbouwset: Snelkoppeling met slangaansluiting voor slang-binnendiameter 10 of 12 mm (slangklemmen zijn niet bij de levering inbegrepen).

Levensduur van het filterpatroon: 12 maanden

(De levensduur kan o.a. door de waterkwaliteit, doorstroomhoeveelheid, het aantal keren en duur van het gebruik beïnvloed worden).

Temperatuurbereik bij gebruik: 5 °C tot 40 °C

Beschermen tegen vorst!

Maximale werkdruk: 5 bar

Poriëngrootte: 0,2 µm

Retentiecapaciteit: Log 7

Illustratie toont slangaansluiting, voor UniQuick aansluiting analoog.

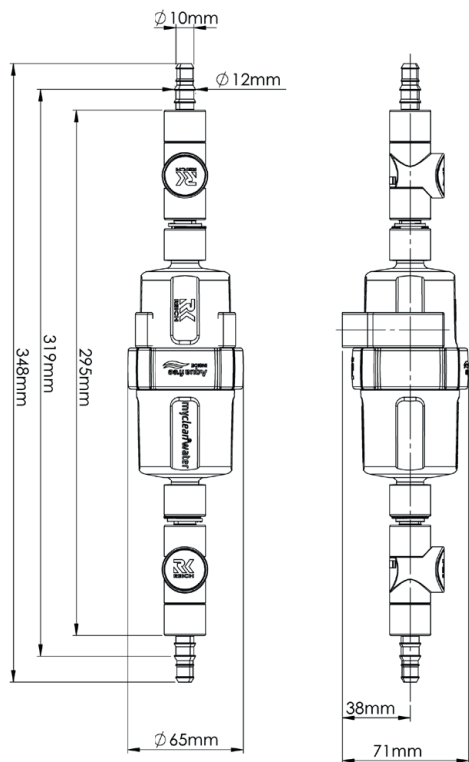

Illustratie toont slangaansluiting, voor UniQuick aansluiting analoog.

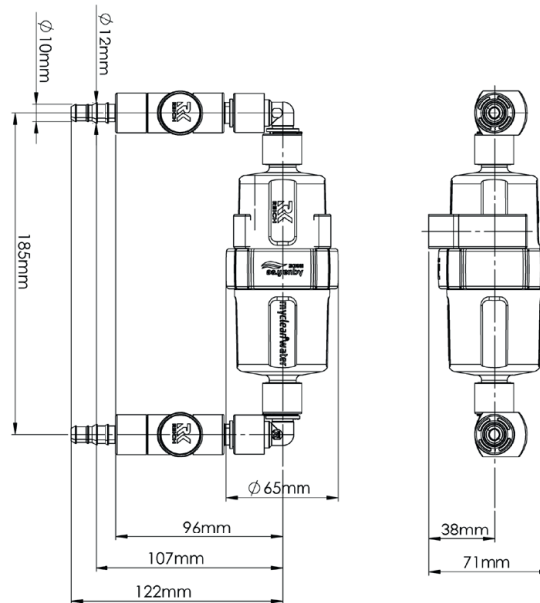

Illustratie toont slangaansluiting, voor UniQuick aansluiting analog.

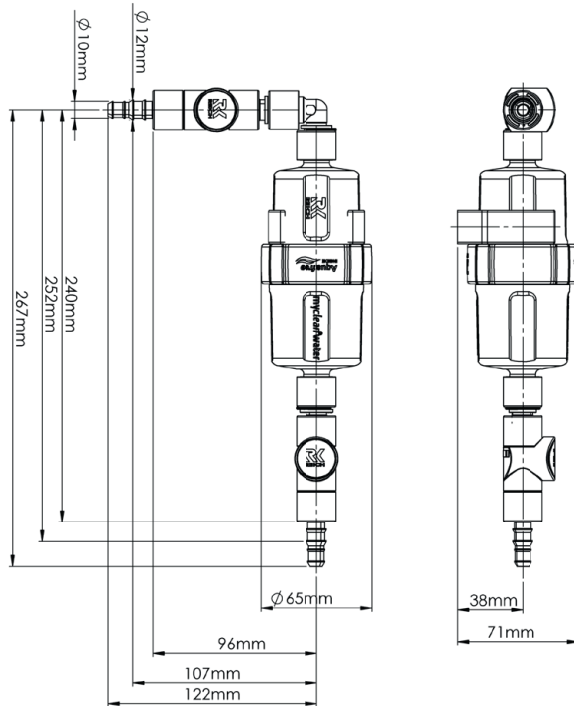

REICH

THE QUALITY EXPERIENCE

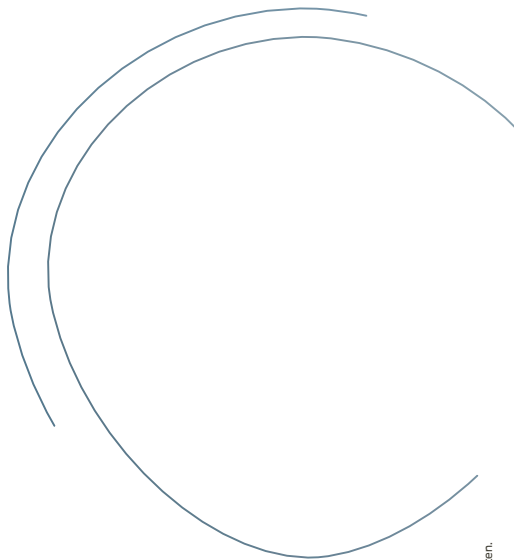

D, F

REICH GmbH

Ahornweg 37
35713 Eschenburg
Germany

T: +49 (0) 2774-93 05-0
F: +49 (0) 2774-93 05-90

info@reich-web.com
www.reich-web.com

NL

REICH Benelux Office

Delta 105
6825 MN Arnhem
Netherlands

T: +31 (0) 26-384 45 67
F: +31 (0) 26-361 67 73

infobenelux@reich-web.com
www.reich-web.com/nl

GB

REICH UK Office

Unit 7 Miras, Business Estate
Lower Keys, Hednesford
Staffordshire, WS 12 2FS
United Kingdom

T: +44 (0) 15 43-45 92 43
F: +44 (0) 15 43-27 59 29

infoUK@reich-web.com
www.reich-web.com